



07

Вентили и узлы для подключения отопительных приборов

	Стр.
Вентили термостатические и запорные	142
Термостатические вентили с предварительной настройкой	147
Термостатические и электротермические головки	148
Вентили ручной регулировки	151
Н-образные узлы для панельных радиаторов	154
Терморегулирующие узлы для одно и двухтрубных систем	155
Узлы для однострунных систем	159
Узлы для двухтрубных систем	161
Комплектующие	162
Воздухоотводчики	165
Адаптеры и концевки	166



Все типы вентилей FAR имеют хромированное наружное покрытие. Термостатические вентили имеют очень простую систему установки термоголовки.

Снимите белую регулирующую ручку (1), наденьте зелёный пластиковый цилиндр на металлический шток вентиля (2), вновь накрутите белую ручку до упора (3). Это позволит снять пластиковую муфту, не повредив её, и установить выбранную термоголовку.

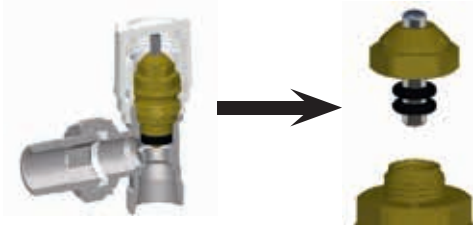

Замена уплотнительного кольца в корпусе вентиля не требует слива системы

Номинальный диаметр и направление потока воды указаны на каждом корпусе вентиля



КОНИЧЕСКАЯ РЕЗЬБА С ПРЕДВАРИТЕЛЬНО НАНЕСЁННЫМ ГЕРМЕТИКОМ Loctite Dri-Seal 5061

УПЛОТНЕНИЕ NPF



Штуцер имеет коническую резьбу с предварительно нанесённым герметиком Loctite Dri-Seal 5061, который гарантирует, при правильном монтаже, герметичность соединения.

Уплотнение из NPF между корпусом вентиля и штуцером обеспечивает надёжность и долгую эксплуатацию



FAR предлагает новый штуцер со стопорным кольцом и уплотнением из EPDM, при котором не требуется дополнительное уплотнение в виде ленты фум, льна и т.п.

ПРИМЕР УСТАНОВКИ

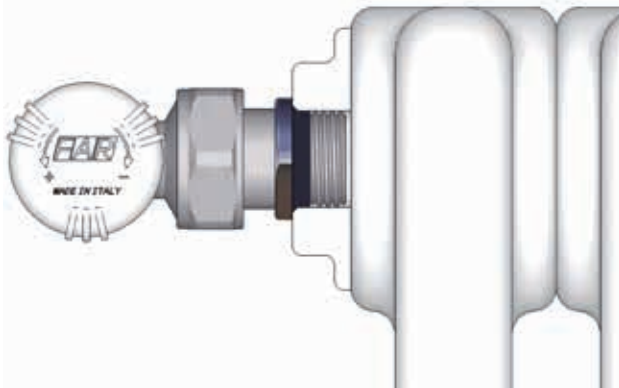

УСТАНОВЛИВАЕМЫЕ КОМПОНЕНТЫ

Вентили FAR могут быть с внутренней трубной резьбой или с наружной резьбой M24×19

На вентили с резьбой M24×19 при помощи концевок FAR возможна установка напрямую металлопластиковых, медных труб и труб PEX



Металлопластиковая труба

Труба PEX

Медная труба
Ø10-12-14 мм

Медная труба
Ø15-16 мм

Арт. 8820	Арт. 8850	Арт. 8870	Арт. 8900	Арт. 5560
Телескопический переходник	Удлинитель прямой	Переходник	Специальный угольник	Эксцентрик
Для компенсирования расстояния между вентилем и радиатором 3/8": удлинение от 32 мм до 55 мм 1/2": удлинение от 35 мм до 55 мм	Удлинитель прямой с концевкой FAR M24×19 для медных труб Ø18-22 мм. длина элемента 30 – 35 – 40 мм	Переходник с наружной резьбой FAR M24×19 на внутреннюю резьбу 1/2"	Специальный угольник имеющий трубку Ø16 мм и длиной 30 или 100 мм	Доступные размеры: 1-2-3-4-5-6 см с резьбой 3/8" – 1/2" – 3/4"

Термостатический угловой вентиль с горизонтальной буксой

- Наружная резьба FAR M24×19 для соединения с медными, металлопластиковыми трубами и трубами PEX
- Легко заменяемая система ручного регулирования
- Шток из нержавеющей стали с двойным уплотнением O-ring
- Упругая пружина и плоский затвор
- Штуцер с герметиком Loctite® Dri-Seal® 5061

Арт. 1615

Код	Размер	Упаковка, шт.	Коробка, шт.
FT 1615 C38	3/8"	5	150
FT 1615 C12	1/2"	5	150

Термостатический угловой вентиль с горизонтальной буксой

- Внутренняя трубная резьба
- Легко заменяемая система ручного регулирования
- Шток из нержавеющей стали с двойным уплотнением O-ring
- Упругая пружина и плоский затвор
- Штуцер с герметиком Loctite® Dri-Seal® 5061

Арт. 1625

Код	Размер	Упаковка, шт.	Коробка, шт.
FT 1625 12	1/2"	5	150

Термостатический трёхходовой вентиль, подключение справа

- Наружная резьба FAR M24×19 для соединения с медными, металлопластиковыми трубами и трубами PEX
- Легко заменяемая система ручного регулирования
- Шток из нержавеющей стали с двойным уплотнением O-ring
- Упругая пружина и плоский затвор
- Штуцер с герметиком Loctite® Dri-Seal® 5061

Арт. 1616

Код	Размер	Упаковка, шт.	Коробка, шт.
FT 1616 C38	3/8"	10	100
FT 1616 C12	1/2"	10	100

Запорный трёхходовой вентиль, подключение слева

- Наружная резьба FAR M24×19 для соединения с медными, металлопластиковыми трубами и трубами PEX
- Латунный хромированный колпачок
- Двойное уплотнение O-ring на штоке
- Металлический затвор с уплотнением O-ring
- Штуцер с герметиком Loctite® Dri-Seal® 5061

Арт. 1117

Код	Размер	Упаковка, шт.	Коробка, шт.
FV 1117 C38	3/8"	10	100
FV 1117 C12	1/2"	10	100

Термостатический трёхходовой вентиль, подключение справа

- Внутренняя трубная резьба
- Легко заменяемая система ручного регулирования
- Шток из нержавеющей стали с двойным уплотнением O-ring
- Упругая пружина и плоский затвор
- Штуцер с герметиком Loctite® Dri-Seal® 5061

Арт. 1626

Код	Размер	Упаковка, шт.	Коробка, шт.
FT 1626 38	3/8"	10	100
FT 1626 12	1/2"	10	100

Запорный трёхходовой вентиль, подключение слева

- Внутренняя трубная резьба
- Латунный хромированный колпачок
- Двойное уплотнение O-ring на штоке
- Металлический затвор с уплотнением O-ring
- Штуцер с герметиком Loctite® Dri-Seal® 5061

Арт. 1127

Код	Размер	Упаковка, шт.	Коробка, шт.
FV 1127 C38	3/8"	10	100
FV 1127 C12	1/2"	10	100

Термостатический трёхходовой вентиль, подключение слева

- Наружная резьба FAR M24×19 для соединения с медными, металлопластиковыми трубами и трубами PEX
- Легко заменяемая система ручного регулирования
- Шток из нержавеющей стали с двойным уплотнением O-ring
- Упругая пружина и плоский затвор
- Штуцер с герметиком Loctite® Dri-Seal® 5061

Арт. 1617

Код	Размер	Упаковка, шт.	Коробка, шт.
FT 1617 C38	3/8"	10	100
FT 1617 C12	1/2"	10	100

Запорный трёхходовой вентиль, подключение справа

- Наружная резьба FAR M24×19 для соединения с медными, металлопластиковыми трубами и трубами PEX
- Латунный хромированный колпачок
- Двойное уплотнение O-ring на штоке
- Металлический затвор с уплотнением O-ring
- Штуцер с герметиком Loctite® Dri-Seal® 5061

Арт. 1116

Код	Размер	Упаковка, шт.	Коробка, шт.
FV 1116 C38	3/8"	10	100
FV 1116 C12	1/2"	10	100

Термостатический трёхходовой вентиль, подключение слева

- Внутренняя трубная резьба
- Легко заменяемая система ручного регулирования
- Шток из нержавеющей стали с двойным уплотнением O-ring
- Упругая пружина и плоский затвор
- Штуцер с герметиком Loctite® Dri-Seal® 5061

Арт. 1627

Код	Размер	Упаковка, шт.	Коробка, шт.
FT 1627 38	3/8"	10	100
FT 1627 12	1/2"	10	100

Запорный трёхходовой вентиль, подключение справа

- Внутренняя трубная резьба
- Латунный хромированный колпачок
- Двойное уплотнение O-ring на штоке
- Металлический затвор с уплотнением O-ring
- Штуцер с герметиком Loctite® Dri-Seal® 5061

Арт. 1126

Код	Размер	Упаковка, шт.	Коробка, шт.
FV 1126 38	3/8"	10	100
FV 1126 12	1/2"	10	100

Термостатический угловой вентиль с горизонтальной буксой

- Наружная резьба FAR M24×19 для соединения с медными, металлопластиковыми трубами и трубами PEX
- Легко заменяемая система ручного регулирования
- Шток из нержавеющей стали с двойным уплотнением O-Ring
- Упругая пружина и плоский затвор
- Штуцер с уплотнением из EPDM

**Арт. 1635**

Код	Размер	Упаковка, шт.	Коробка, шт.
FT 1635 C38	3/8"	5	150
FT 1635 C12	1/2"	5	150

**Термостатический угловой вентиль с горизонтальной буксой**

- Внутренняя трубная резьба
- Легко заменяемая система ручного регулирования
- Шток из нержавеющей стали с двойным уплотнением O-Ring
- Упругая пружина и плоский затвор
- Штуцер с уплотнением из EPDM

**Арт. 1645**

Код	Размер	Упаковка, шт.	Коробка, шт.
FT 1645 12	1/2"	5	150

Термостатический трёхходовой вентиль, подключение справа

- Наружная резьба FAR M24×19 для соединения с медными, металлопластиковыми трубами и трубами PEX
- Легко заменяемая система ручного регулирования
- Шток из нержавеющей стали с двойным уплотнением O-Ring
- Упругая пружина и плоский затвор
- Штуцер с уплотнением из EPDM

**Арт. 1636**

Код	Размер	Упаковка, шт.	Коробка, шт.
FT 1636 C38	3/8"	10	100
FT 1636 C12	1/2"	10	100

**Запорный трёхходовой вентиль, подключение слева**

- Наружная резьба FAR M24×19 для соединения с медными, металлопластиковыми трубами и трубами PEX
- Латунный хромированный колпачок
- Шток с двойным уплотнением O-Ring
- Металлический затвор с уплотнением O-ring
- Штуцер с уплотнением из EPDM

**Арт. 1137**

Код	Размер	Упаковка, шт.	Коробка, шт.
FV 1137 C38	3/8"	10	100
FV 1137 C12	1/2"	10	100

**Термостатический трёхходовой вентиль, подключение справа**

- Внутренняя трубная резьба
- Легко заменяемая система ручного регулирования
- Шток из нержавеющей стали с двойным уплотнением O-Ring
- Упругая пружина и плоский затвор
- Штуцер с уплотнением из EPDM

Арт. 1646

Код	Размер	Упаковка, шт.	Коробка, шт.
FT 1646 38	3/8"	10	100
FT 1646 12	1/2"	10	100

**Запорный трёхходовой вентиль, подключение слева**

- Внутренняя трубная резьба
- Латунный хромированный колпачок
- Шток с двойным уплотнением O-Ring
- Металлический затвор с уплотнением O-ring
- Штуцер с уплотнением из EPDM

**Арт. 1147**

Код	Размер	Упаковка, шт.	Коробка, шт.
FV 1147 38	3/8"	10	100
FV 1147 12	1/2"	10	100

Термостатический трёхходовой вентиль, подключение слева

- Наружная резьба FAR M24×19 для соединения с медными, металлопластиковыми трубами и трубами PEX
- Легко заменяемая система ручного регулирования
- Шток из нержавеющей стали с двойным уплотнением O-Ring
- Упругая пружина и плоский затвор
- Штуцер с уплотнением из EPDM

**Арт. 1637**

Код	Размер	Упаковка, шт.	Коробка, шт.
FT 1637 C38	3/8"	10	100
FT 1637 C12	1/2"	10	100

**Запорный трёхходовой вентиль, подключение справа**

- Наружная резьба FAR M24×19 для соединения с медными, металлопластиковыми трубами и трубами PEX
- Латунный колпачок
- Шток с двойным уплотнением O-Ring
- Металлический затвор с уплотнением O-ring
- Штуцер с уплотнением из EPDM

**Арт. 1136**

Код	Размер	Упаковка, шт.	Коробка, шт.
FV 1136 C38	3/8"	10	100
FV 1136 C12	1/2"	10	100

**Термостатический трёхходовой вентиль, подключение слева**

- Внутренняя трубная резьба
- Легко заменяемая система ручного регулирования
- Шток из нержавеющей стали с двойным уплотнением O-Ring
- Упругая пружина и плоский затвор
- Штуцер с уплотнением из EPDM

Арт. 1647

Код	Размер	Упаковка, шт.	Коробка, шт.
FT 1647 38	3/8"	10	100
FT 1647 12	1/2"	10	100

**Запорный трёхходовой вентиль, подключение справа**

- Внутренняя трубная резьба
- Латунный хромированный колпачок
- Шток с двойным уплотнением O-Ring
- Металлический затвор с уплотнением O-ring
- Штуцер с уплотнением из EPDM

**Арт. 1146**

Код	Размер	Упаковка, шт.	Коробка, шт.
FV 1146 38	3/8"	10	100
FV 1146 12	1/2"	10	100

Термостатический угловой вентиль

- Наружная резьба FAR M24×19 для соединения с медными, металлопластиковыми трубами и трубами PEX
- Легко заменяемая система ручного регулирования
- Шток из нержавеющей стали с двойным уплотнением O-ring
- Упругая пружина и плоский затвор
- Штуцер с герметикой Loctite® Dri-Seal® 5061

Арт. 1610

Код	Размер	Упаковка, шт.	Коробка, шт.
FT 1610 C38	3/8"	10	100
FT 1610 C12	1/2"	10	100

Запорный угловой вентиль

- Наружная резьба FAR M24×19 для соединения с медными, металлопластиковыми трубами и трубами PEX
- Латунный хромированный колпачок
- Двойное уплотнение O-ring на штоке
- Металлический затвор с уплотнением O-ring
- Штуцер с герметикой Loctite® Dri-Seal® 5061

Арт. 1100

Код	Размер	Упаковка, шт.	Коробка, шт.
FV 1100 C38	3/8"	10	100
FV 1100 C12	1/2"	10	100

Термостатический прямой вентиль

- Наружная резьба FAR M24×19 для соединения с медными, металлопластиковыми трубами и трубами PEX
- Легко заменяемая система ручного регулирования
- Шток из нержавеющей стали с двойным уплотнением O-ring
- Упругая пружина и плоский затвор
- Штуцер с герметиком Loctite® Dri-Seal® 5061

Арт. 1630

Код	Размер	Упаковка, шт.	Коробка, шт.
FT 1630 C38	3/8"	5	100
FT 1630 C12	1/2"	10	100

Запорный прямой вентиль

- Наружная резьба FAR M24×19 для соединения с медными, металлопластиковыми трубами и трубами PEX
- Латунный хромированный колпачок
- Двойное уплотнение O-ring на штоке
- Металлический затвор с уплотнением O-ring
- Штуцер с герметиком Loctite® Dri-Seal® 5061

Арт. 1300

Код	Размер	Упаковка, шт.	Коробка, шт.
FV 1300 C38	3/8"	5	100
FV 1300 C12	1/2"	10	100

Термостатический угловой вентиль

- Внутренняя трубная резьба
- Легко заменяемая система ручного регулирования
- Шток из нержавеющей стали с двойным уплотнением O-ring
- Упругая пружина и плоский затвор
- Штуцер с герметиком Loctite® Dri-Seal® 5061

Арт. 1620

Код	Размер	Упаковка, шт.	Коробка, шт.
FT 1620 38	3/8"	10	100
FT 1620 12	1/2"	10	100
FT 1620 34	3/4"	10	50
FT 1620 1	1"	5	40

Запорный угловой вентиль

- Внутренняя трубная резьба
- Латунный хромированный колпачок
- Шток с двумя прокладками O-ring
- Металлический затвор с уплотнением O-ring
- Штуцер с герметиком Loctite® Dri-Seal® 5061

Арт. 1200

Код	Размер	Упаковка, шт.	Коробка, шт.
FV 1200 38	3/8"	10	100
FV 1200 12	1/2"	10	100
FV 1200 34	3/4"	5	50
FV 1200 1	1"	5	40

Терморегулирующий прямой вентиль

- Внутренняя трубная резьба
- Легко заменяемая система ручного регулирования
- Шток из нержавеющей стали с двойным уплотнением O-ring
- Упругая пружина и плоский затвор
- Штуцер с герметиком Loctite® Dri-Seal® 5061

Арт. 1640

Код	Размер	Упаковка, шт.	Коробка, шт.
FT 1640 38	3/8"	100	10
FT 1640 12	1/2"	100	10
FT 1640 34	3/4"	50	10
FT 1640 1	1"	40	5

Запорный прямой вентиль

- Внутренняя трубная резьба
- Латунный хромированный колпачок
- Двойное уплотнение O-ring на штоке
- Металлический затвор с уплотнением O-ring
- Штуцер с герметиком Loctite® Dri-Seal® 5061

Арт. 1400

Код	Размер	Упаковка, шт.	Коробка, шт.
FV 1400 38	3/8"	10	100
FV 1400 12	1/2"	10	100
FV 1400 34	3/4"	5	50
FV 1400 1	1"	5	40

Термостатический угловой вентиль

- Наружная резьба FAR M24×19 для соединения с медными, металлопластиковыми трубами и трубами PEX
- Легко заменяемая система ручного регулирования
- Шток из нержавеющей стали с двойным уплотнением O-Ring
- Упругая пружина и плоский затвор
- Штуцер с уплотнением из EPDM

**Арт. 1611**

Код	Размер	Упаковка, шт.	Коробка, шт.
FT 1611 C38	3/8"	10	100
FT 1611 C12	1/2"	10	100

Запорный угловой вентиль

- Наружная резьба FAR M24×19 для соединения с медными, металлопластиковыми трубами и трубами PEX
- Латунный хромированный колпачок
- Шток с двумя уплотнениями O-ring
- Металлический затвор с уплотнением O-ring
- Штуцер с уплотнением из EPDM

**Арт. 1111**

Код	Размер	Упаковка, шт.	Коробка, шт.
FV 1111 C38	3/8"	10	100
FV 1111 C12	1/2"	10	100

Термостатический прямой вентиль

- Наружная резьба FAR M24×19 для соединения с медными, металлопластиковыми трубами и трубами PEX
- Легко заменяемая система ручного регулирования
- Шток из нержавеющей стали с двойным уплотнением O-Ring
- Упругая пружина и плоский затвор
- Штуцер с уплотнением из EPDM

**Арт. 1631**

Код	Размер	Упаковка, шт.	Коробка, шт.
FT 1631 C38	3/8"	10	100
FT 1631 C12	1/2"	10	100

Запорный прямой вентиль

- Наружная резьба FAR M24×19 для соединения с медными, металлопластиковыми трубами и трубами PEX
- Латунный хромированный колпачок
- Шток с двумя уплотнениями O-ring
- Металлический затвор с уплотнением O-ring
- Штуцер с уплотнением из EPDM

**Арт. 1311**

Код	Размер	Упаковка, шт.	Коробка, шт.
FV 1311 C38	3/8"	5	100
FV 1311 C12	1/2"	10	100

Термостатический угловой вентиль

- Внутренняя трубная резьба
- Легко заменяемая система ручного регулирования
- Шток из нержавеющей стали с двойным уплотнением O-Ring
- Упругая пружина и плоский затвор
- Штуцер с уплотнением из EPDM

Арт. 1621

Код	Размер	Упаковка, шт.	Коробка, шт.
FT 1621 38	3/8"	10	100
FT 1621 12	1/2"	10	100

Запорный угловой вентиль

- Внутренняя трубная резьба
- Латунный хромированный колпачок
- Шток с двумя уплотнениями O-ring
- Металлический затвор с уплотнением O-ring
- Штуцер с уплотнением из EPDM

**Арт. 1211**

Код	Размер	Упаковка, шт.	Коробка, шт.
FV 1211 38	3/8"	10	100
FV 1211 12	1/2"	10	100

Термостатический прямой вентиль

- Внутренняя трубная резьба
- Легко заменяемая система ручного регулирования
- Шток из нержавеющей стали с двойным уплотнением O-Ring
- Упругая пружина и плоский затвор
- Штуцер с уплотнением из EPDM

Арт. 1641

Код	Размер	Упаковка, шт.	Коробка, шт.
FT 1641 38	3/8"	10	100
FT 1641 12	1/2"	10	100

Термостатический прямой вентиль

- Внутренняя трубная резьба
- Легко заменяемая система ручного регулирования
- Шток из нержавеющей стали с двойным уплотнением O-Ring
- Упругая пружина и плоский затвор
- Штуцер с уплотнением из EPDM

**Арт. 1411**

Код	Размер	Упаковка, шт.	Коробка, шт.
FV 1411 38	3/8"	10	100
FV 1411 12	1/2"	10	100

Термостатический угловой вентиль с предварительной настройкой

- Наружная резьба FAR M24×19 для соединения с медными, металлопластиковыми трубами и трубами PEX
- Легко заменяемая система ручного регулирования
- Шток из нержавеющей стали с двойным уплотнением O-ring
- Упругая пружина и плоский затвор
- Нумерованное кольцо для преднастройки
- Регулировочный ключ
- Штуцер с уплотнением из EPDM



Арт. 1618

Код	Размер	Упаковка, шт.	Коробка, шт.
FT 1618 C38	3/8"	1	100
FT 1618 C12	1/2"	1	100

Термостатический прямой вентиль с предварительной настройкой

- Наружная резьба FAR M24×19 для соединения с медными, металлопластиковыми трубами и трубами PEX
- Легко заменяемая система ручного регулирования
- Шток из нержавеющей стали с двойным уплотнением O-ring
- Упругая пружина и плоский затвор
- Нумерованное кольцо преднастройки
- Регулировочный ключ
- Штуцер с уплотнением из EPDM



Арт. 1638

Код	Размер	Упаковка, шт.	Коробка, шт.
FT 1638 C38	3/8"	1	100
FT 1638 C12	1/2"	1	100

Термостатический угловой вентиль с предварительной настройкой

- Внутренняя трубная резьба
- Легко заменяемая система ручного регулирования
- Шток из нержавеющей стали с двойным уплотнением O-ring
- Упругая пружина и плоский затвор
- Нумерованное кольцо преднастройки
- Регулирующий ключ
- Штуцер с уплотнением из EPDM



Арт. 1628

Код	Размер	Упаковка, шт.	Коробка, шт.
FT 1628 38	3/8"	1	100
FT 1628 12	1/2"	1	100
FT 1628 34	3/4"	1	50

Термостатический прямой вентиль с предварительной настройкой

- Внутренняя трубная резьба
- Легко заменяемая система ручного регулирования
- Шток из нержавеющей стали с двойным уплотнением O-ring
- Упругая пружина и плоский затвор
- Нумерованное кольцо преднастройки
- Регулирующий ключ
- Штуцер с уплотнением из EPDM



Арт. 1648

Код	Размер	Упаковка, шт.	Коробка, шт.
FT 1648 38	3/8"	1	100
FT 1648 12	1/2"	1	100
FT 1648 34	3/4"	1	50

Терморегулирующие вентили с предварительной настройкой предназначены для применения в двухтрубных системах отопления. Установка этой модели вентилей позволяет достичь оптимальной балансировки отопительных контуров. На вентили можно устанавливать термостатическую головку и осуществлять автоматическую регулировку комнатной температуры.

Для того, чтобы настроить клапан, требуется снять ручку и отрегулировать положение золотника относительно чёрной отметки (от 1 до 6 или N-полностью открытый).

Особая форма регулирующего штока FAR позволяет регулировать температуру помещения за счёт изменения расхода теплоносителя, балансировать контуры отопительных приборов и перекрывать поток теплоносителя.

Каждая отметка на регулирующей ручке обозначает свою пропускную способность.



1. Снять белую регулировочную ручку, поворачивая её против часовой стрелки.



2. Установить ключ регулировки (есть в упаковке) на шток клапана таким образом, чтобы буква N на ключе совпала с буквой N на клапане.

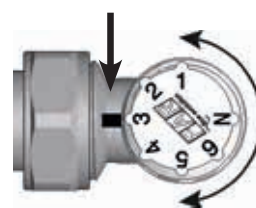

3. Повернуть ключ в позицию от 1 до 6 (N – полное открытие), соответствующую требуемой пропускной способности клапана.



4. Убрать ключ регулировки и установить регулировочную пластиковую ручку или термостатическую головку.

Головка электротермическая 2-проводная с индикацией положения

Для установки на терморегулирующие вентили и терморегулирующие коллекторы

- НЗ – нормально закрытая
- НО – нормально открытая
- Соединение М30×1,5
- Провод 75 см



Для установки на терморегулирующие радиаторные вентили использовать хромированный переходник арт. 1941

Арт. 1909-1919-1929-1939

Код	Напряжение	Время поворота	Тип	Упаковка, шт.	Коробка, шт.
FT 1909	24 В	180 сек.	НЗ	1	100
FT 1919	220 В	180 сек.	НЗ	1	100
FT 1929	24 В	180 сек.	НО	1	100
FT 1939	220 В	180 сек.	НО	1	100

Головка электротермическая 4-проводная с микропереключателем и индикацией положения

Для установки на терморегулирующие вентили и терморегулирующие коллекторы

- НЗ – нормально закрытая
- Соединение М30×1,5
- Провод 75 см



Для установки на терморегулирующие радиаторные вентили использовать хромированный переходник арт. 1941

Арт. 1914-1924-1913-1923

Код	Напряжение	Время поворота	Тип	Упаковка, шт.	Коробка, шт.
FT 1914	24 В	180 сек.	НЗ	1	100
FT 1924	220 В	180 сек.	НЗ	1	100
FT 1913	24 В	90 сек.	НЗ	1	100
FT 1923	220 В	90 сек.	НЗ	1	100

Термостатическая головка с выносным жидкостным датчиком управления

- Длина капилляра: 2 м
- Шкала регулирования: от 0 до 5
- Температурный диапазон: 7°+28°C
- Управление жидкостно-капиллярное дистанционное



Арт. 1800

Код	Упаковка, шт.	Коробка, шт.
FT 1800	1	100

Термостатическая головка с дистанционным датчиком

- Дистанционный датчик
- Длина капилляра: 2 м
- Температурный диапазон: 7°+28°C
- Присоединение: клеммное
- Шкала регулирования: от 1 до 5



Арт. 1810

Код	Упаковка, шт.
FT 1810	1

Колпачок защитный для арт. 1824

- В комплекте ключ и винты



Арт. 1832

Код	Упаковка, шт.
FT 1832	1

Колпачок защитный для арт. 1810



Арт. 1830

Код	Упаковка, шт.
FT 1830	1

Термостатическая головка со встроенным датчиком

- Шкала регулирования: от 1 до 5
- Температурный диапазон: 7°+28°C
- Присоединение: клипсовое CLIP-CLAP



Арт. 1824

Код	Упаковка, шт.	Коробка, шт.
FT 1824	1	100

Хронотермостат для терморегулирующих вентилей FAR

- Температурный диапазон: 6°+28°C
- Питание: батарейки 2×1,5V AA
- Подсветка дисплея
- Недельное программирование
- Функция «открытое окно»
- Функция «праздники/отсутствие»
- Функция «антизаморозка»
- Присоединение: клипсовое CLIP-CLAP



Арт. 1820

Код	Упаковка, шт.	Коробка, шт.
FT 1820	1	25

Термостатическая головка со встроенным датчиком, угловое соединение

- Шкала регулирования: от 1 до 5
- Температурный диапазон: 7°+28°C
- Присоединение: клипсовое CLIP-CLAP



Арт. 1834

Код	Упаковка, шт.	Коробка, шт.
FT 1834	1	100

Переходник для установки головки электротермической на термостатический клапан



Арт. 1941

Код	Упаковка, шт.
FT 1941	1

ТЕРМОСТАТИЧЕСКИЕ ГОЛОВКИ

Термостатическая головка FAR снабжена жидкостным датчиком, который реагирует на изменения температуры и открывает или закрывает клапан. Головка имеет шкалу от 1 до 5, где каждая отметка соответствует заданной температуре. После того, как ручка и пластиковая муфта удалены, можно установить термостатическую головку следующим образом:

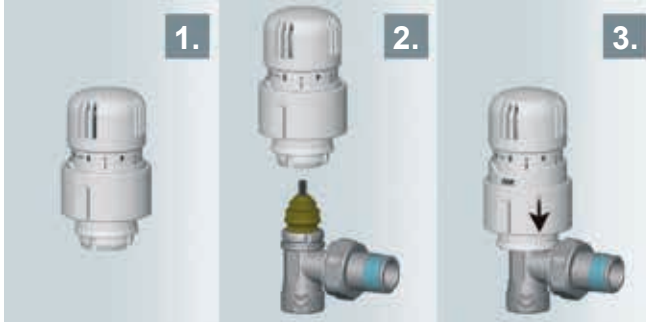

Макс. перепад давления:	1 бар
Справочная точка:	3 = 20°C
Макс. комнатная температура:	50°C
Диапазон регулировки температуры:	7+28°C
Антизаморозка:	7°C
Гистерезис:	0,35 k
Временная постоянная со встроенным датчиком:	23 мин

1. Установить на головке позицию 5.
2. Наденьте термоголовку на шток клапана до щелчка, соблюдая совпадение направляющих на штоке и на хвостовике термоголовки.
3. Сдвинуть кольцо вниз до появления надписи FAR и нажать на фиксирующую боковую кнопку.

Позиция	Температура °C
*	7
1	12
2	16
3	20
4	24
5	28

Настройка, выставленная на головке может быть защищена от внешнего воздействия при помощи защитного колпачка



При установке термостатических головок в общественных местах используйте защитный колпачок арт. 1832

Для гарантированного регулирования теплового режима в помещении независимо от способа и местоположения радиатора, FAR предлагает две головки измерения и регулирования температуры в помещении:



Арт. 1800

ТЕРМОСТАТИЧЕСКАЯ ГОЛОВКА С ВЫНОСНЫМ ЖИДКОСТНЫМ ДАТЧИКОМ И ДИСТАНЦИОННЫМ УПРАВЛЕНИЕМ

Датчик, который фиксирует температуру, помещается на стене в двух метрах от радиатора. В открытом пространстве без каких-либо препятствий на пути свободного передвижения воздуха в помещении. Термостатическая головка подходит для использования с радиаторами, расположенными в нишах, в декоративных шкафах или за плотными шторами, где затруднена свободная циркуляция воздуха. Сильфон, устанавливаемый на шток клапана, – разборный, поэтому данный тип удобен для установки в короба встраиваемых в пол напольных конвекторов.



Арт. 1810

ТЕРМОСТАТИЧЕСКАЯ ГОЛОВКА С ДИСТАНЦИОННЫМ ДАТЧИКОМ

Датчик должен находиться на расстоянии не более 2 метров от радиатора. Правильную работоспособность обеспечивает его расположение на открытом пространстве, без каких-либо препятствий на пути движения воздуха в помещении.

ЭЛЕКТРОТЕРМИЧЕСКИЕ ГОЛОВКИ

Электротермические головки FAR доступны в двух вариантах: без вспомогательного микропереключателя (рис. А) или с ним (рис. Б). Головки работают по сигналу от термостата или блока управления. Они доступны как нормально открытые или нормально закрытые (напряжение 24 В или 220 В).

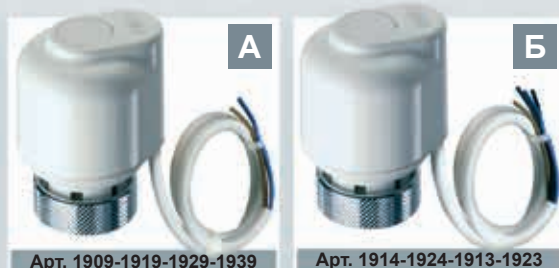

Арт. 1909-1919-1929-1939

Арт. 1914-1924-1913-1923



После того, как ручка и пластиковая муфта удалены, можно установить электротермическую головку следующим образом:
1) накрутить адаптер (арт. 1941) на клапан
2) накрутить головку

1

2

Термостатическая головка со встроенным жидкостным датчиком

- Режим «антизаморозка»
- Возможность фиксации требуемой настройки
- Возможность ограничения диапазона регулирования
- Присоединение клипсовое CLIP-CLAP



Арт. 1828

Код	Упаковка, шт.	Коробка, шт.
FT 1828	1	10

Фиксатор для сохранения настроек в комплекте

- Шестигранный ключ
- Гайка



Арт. 1833

Код	Коробка, шт.
FT 1833	1

Установка температуры:

ПОЗИЦИЯ НА РУЧКЕ	ТЕМПЕРАТУРА
❄	7°C
1	12°C
2	16°C
3	20°C
4	24°C
5	28°C

Ограничители регулирования позволяют фиксировать заданную температуру (рис. А) или заданный диапазон (рис Б).

А – Заданная температура «3»



Б – Заданный диапазон от «2» до «4»

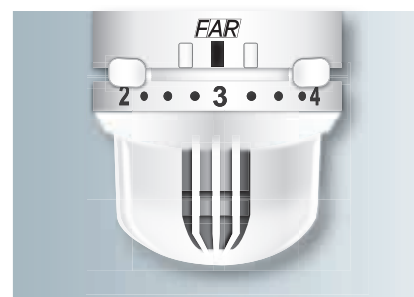

Арт. 1833
Фиксатор для сохранения настройки термостатической головки арт. 1828

Фиксатор арт. 1833 позволяет обезопасить ваши настройки на термостатической головке FAR арт. 1828 от несанкционированного воздействия.

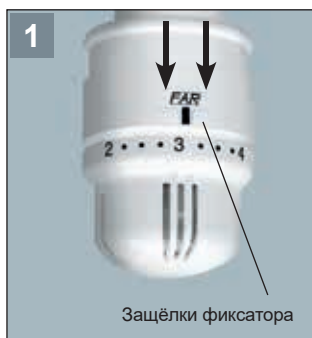

Обратите внимание! Для того, чтобы установить фиксатор, защёлки должны быть перемещены к отметке на корпусе термостатической головки!



Установите фиксатор на термостатическую головку FAR согласно рисунку

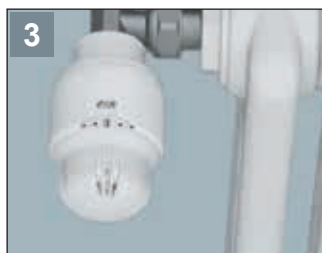

Проверьте правильность сцепления фиксатора с телом термостатической головки. В окошке фиксатора должны быть видны настроечные показатели



Вставьте гайку и винт согласно рисунку



Шестигранным ключом затяните соединение

Регулирующий угловой вентиль

- Наружная резьба FAR M24×19 для соединения с медными, металлопластиковыми трубами и трубами PEX
- Шток с уплотнением O-ring и сальником
- Металлический затвор с уплотнением O-ring
- Штуцер с уплотнением из EPDM

Арт. 1055

S2012

Код	Размер	Упаковка, шт.	Коробка, шт.
FV 1055 C38	3/8"	10	100
FV 1055 C12	1/2"	10	100

Запорный угловой вентиль

- Наружная резьба FAR M24×19 для соединения с медными, металлопластиковыми трубами и трубами PEX
- Колпачок из пластика
- Шток с уплотнением O-ring
- Металлический затвор с уплотнением O-ring
- Штуцер с уплотнением из EPDM

Арт. 1105

S2012

Код	Размер	Упаковка, шт.	Коробка, шт.
FV 1105 C38	3/8"	10	100
FV 1105 C12	1/2"	10	100

Регулирующий прямой вентиль

- Наружная резьба FAR M24×19 для соединения с медными, металлопластиковыми трубами и трубами PEX
- Шток с двойным уплотнением: O-ring и сальник
- Металлический затвор с уплотнением O-ring
- Штуцер с уплотнением из EPDM

Арт. 1255

S2012

Код	Размер	Упаковка, шт.	Коробка, шт.
FV 1255 C38	3/8"	10	100
FV 1255 C12	1/2"	10	100

Запорный прямой вентиль

- Наружная резьба FAR M24×19 для соединения с медными, металлопластиковыми трубами и трубами PEX
- Колпачок из пластика
- Шток с уплотнением O-ring
- Металлический затвор с уплотнением O-ring
- Штуцер с уплотнением из EPDM

Арт. 1305

S2012

Код	Размер	Упаковка, шт.	Коробка, шт.
FV 1305 C38	3/8"	10	100
FV 1305 C12	1/2"	10	100

Регулирующий угловой вентиль

- Внутренняя трубная резьба
- Шток с двойным уплотнением: O-ring и сальник
- Металлический затвор с уплотнением O-ring
- Штуцер с уплотнением из EPDM

Арт. 1155
S2012

Код	Размер	Упаковка, шт.	Коробка, шт.
FV 1155 38	3/8"	10	100
FV 1155 12	1/2"	10	100

Запорный угловой вентиль

- Внутренняя трубная резьба
- Колпачок из пластика
- Шток с уплотнением O-ring
- Металлический затвор с уплотнением O-ring
- Штуцер с уплотнением из EPDM

Арт. 1215
S2012

Код	Размер	Упаковка, шт.	Коробка, шт.
FV 1215 38	3/8"	10	100
FV 1215 12	1/2"	10	100
FV 1215 34	3/4"	5	100

NEW
Регулирующий прямой вентиль

- Внутренняя трубная резьба
- Шток с двойным уплотнением: O-ring и сальник
- Металлический затвор с уплотнением O-ring
- Штуцер с уплотнением из EPDM

Арт. 1355
S2012

Код	Размер	Упаковка, шт.	Коробка, шт.
FV 1355 38	3/8"	10	100
FV 1355 12	1/2"	10	100

Запорный прямой вентиль

- Внутренняя трубная резьба
- Колпачок из пластика
- Шток с уплотнением O-ring
- Металлический затвор с уплотнением O-ring
- Штуцер с уплотнением из EPDM

Арт. 1415
S2012

Код	Размер	Упаковка, шт.	Коробка, шт.
FV 1415 38	3/8"	10	100
FV 1415 12	1/2"	10	100
FV 1415 34	3/4"	5	100

NEW

Регулирующий угловой вентиль

- Наружная резьба FAR M24×19 для соединения с медными, металлопластиковыми трубами и трубами PEX
- Ручка с металлическим вкладышем
- Шток с двойным уплотнением: O-ring и сальник
- Металлический затвор с уплотнением O-ring
- Штуцер с герметиком Loctite® Dri-Seal® 5061

**Арт. 1050**

Код	Размер	Упаковка, шт.	Коробка, шт.
FV 1050 C38	3/8"	10	100
FV 1050 C12	1/2"	10	100

Запорный угловой вентиль

- Наружная резьба FAR M24×19 для соединения с медными, металлопластиковыми трубами и трубами PEX
- Латунный хромированный колпачок
- Шток с двумя уплотнениями O-ring
- Металлический затвор с уплотнением O-ring
- Штуцер с герметиком Loctite® Dri-Seal® 5061

**Арт. 1100**

Код	Размер	Упаковка, шт.	Коробка, шт.
FV 1100 C38	3/8"	10	100
FV 1100 C12	1/2"	10	100

Регулирующий прямой вентиль

- Наружная резьба FAR M24×19 для соединения с медными, металлопластиковыми трубами и трубами PEX
- Ручка с металлическим вкладышем
- Шток с двойным уплотнением: O-ring и сальник
- Металлический затвор с уплотнением O-ring
- Штуцер с герметиком Loctite® Dri-Seal® 5061

**Арт. 1250**

Код	Размер	Упаковка, шт.	Коробка, шт.
FV 1250 C38	3/8"	10	100
FV 1250 C12	1/2"	10	100

Запорный прямой вентиль

- Наружная резьба FAR M24×19 для соединения с медными, металлопластиковыми трубами и трубами PEX
- Латунный хромированный колпачок
- Шток с двумя уплотнениями O-ring
- Металлический затвор с уплотнением O-ring
- Штуцер с герметиком Loctite® Dri-Seal® 5061

**Арт. 1300**

Код	Размер	Упаковка, шт.	Коробка, шт.
FV 1300 C38	3/8"	10	100
FV 1300 C12	1/2"	10	100

Регулирующий угловой вентиль

- Внутренняя трубная резьба
- Ручка с металлическим вкладышем
- Шток с двойным уплотнением: O-ring и сальник
- Металлический затвор с уплотнением O-ring
- Штуцер с герметиком Loctite® Dri-Seal® 5061

**Арт. 1150**

Код	Размер	Упаковка, шт.	Коробка, шт.
FV 1150 38	3/8"	10	100
FV 1150 12	1/2"	10	100
FV 1150 34	3/4"	5	50
FV 1150 1	1"	5	40

Запорный угловой вентиль

- Внутренняя трубная резьба
- Латунный хромированный колпачок
- Шток с двумя уплотнениями O-ring
- Металлический затвор с уплотнением O-ring
- Штуцер с герметиком Loctite® Dri-Seal® 5061

**Арт. 1200**

Код	Размер	Упаковка, шт.	Коробка, шт.
FV 1200 38	3/8"	10	100
FV 1200 12	1/2"	10	100
FV 1200 34	3/4"	5	50
FV 1200 1	1"	5	40

Регулирующий прямой вентиль

- Внутренняя трубная резьба
- Ручка с металлическим вкладышем
- Шток с двойным уплотнением: O-ring и сальник
- Металлический затвор с уплотнением O-ring
- Штуцер с герметиком Loctite® Dri-Seal® 5061

**Арт. 1350**

Код	Размер	Упаковка, шт.	Коробка, шт.
FV 1350 38	3/8"	10	100
FV 1350 12	1/2"	10	100
FV 1350 34	3/4"	5	50
FV 1350 1	1"	5	40

Запорный прямой вентиль

- Внутренняя трубная резьба
- Латунный хромированный колпачок
- Шток с двумя уплотнениями O-ring
- Металлический затвор с уплотнением O-ring
- Штуцер с герметиком Loctite® Dri-Seal® 5061

**Арт. 1400**

Код	Размер	Упаковка, шт.	Коробка, шт.
FV 1400 38	3/8"	10	100
FV 1400 12	1/2"	10	100
FV 1400 34	3/4"	5	50
FV 1400 1	1"	5	40

Регулирующий угловой вентиль

- Наружная резьба FAR M24×19 для соединения с медными, металлопластиковыми трубами и трубами PEX
- Ручка с металлическим вкладышем
- Шток с двойным уплотнением: O-ring и сальник
- Металлический затвор с уплотнением O-ring
- Штуцер с уплотнением из EPDM

Арт. 1051

Код	Размер	Упаковка, шт.	Коробка, шт.
FV 1051 C38	3/8"	10	100
FV 1051 C12	1/2"	10	100

Запорный угловой вентиль

- Наружная резьба FAR M24×19 для соединения с медными, металлопластиковыми трубами и трубами PEX
- Латунный хромированный колпачок
- Шток с двумя уплотнениями O-ring
- Металлический затвор с уплотнением O-ring
- Штуцер с уплотнением из EPDM

Арт. 1111

Код	Размер	Упаковка, шт.	Коробка, шт.
FV 1111 C38	3/8"	10	100
FV 1111 C12	1/2"	10	100

Регулирующий прямой вентиль

- Наружная резьба FAR M24×19 для соединения с медными, металлопластиковыми трубами и трубами PEX
- Ручка с металлическим вкладышем
- Шток с двойным уплотнением: O-ring и сальник
- Металлический затвор с уплотнением O-ring
- Штуцер с уплотнением из EPDM

Арт. 1251

Код	Размер	Упаковка, шт.	Коробка, шт.
FV 1251 C38	3/8"	10	100
FV 1251 C12	1/2"	10	100

Запорный прямой вентиль

- Наружная резьба FAR M24×19 для соединения с медными, металлопластиковыми трубами и трубами PEX
- Латунный хромированный колпачок
- Шток с двумя уплотнениями O-ring
- Металлический затвор с уплотнением O-ring
- Штуцер с уплотнением из EPDM

Арт. 1311

Код	Размер	Упаковка, шт.	Коробка, шт.
FV 1311 C38	3/8"	10	100
FV 1311 C12	1/2"	10	100

Регулирующий угловой вентиль

- Внутренняя трубная резьба
- Ручка с металлическим вкладышем
- Шток с двойным уплотнением: O-ring и сальник
- Металлический затвор с уплотнением O-ring
- Штуцер с уплотнением из EPDM

Арт. 1151

Код	Размер	Упаковка, шт.	Коробка, шт.
FV 1151 38	3/8"	10	100
FV 1151 12	1/2"	10	100

Запорный угловой вентиль

- Внутренняя трубная резьба
- Латунный хромированный колпачок
- Шток с двумя уплотнениями O-ring
- Металлический затвор с уплотнением O-ring
- Штуцер с уплотнением из EPDM

Арт. 1211

Код	Размер	Упаковка, шт.	Коробка, шт.
FV 1211 38	3/8"	10	100
FV 1211 12	1/2"	10	100

Регулирующий прямой вентиль

- Внутренняя трубная резьба
- Ручка с металлическим вкладышем
- Шток с двойным уплотнением: O-ring и сальник
- Металлический затвор с уплотнением O-ring
- Штуцер с уплотнением из EPDM

Арт. 1351

Код	Размер	Упаковка, шт.	Коробка, шт.
FV 1351 38	3/8"	10	100
FV 1351 12	1/2"	10	100

Запорный прямой вентиль

- Внутренняя трубная резьба
- Латунный хромированный колпачок
- Шток с двумя уплотнениями O-ring
- Металлический затвор с уплотнением O-ring
- Штуцер с уплотнением из EPDM

Арт. 1411

Код	Размер	Упаковка, шт.	Коробка, шт.
FV 1411 38	3/8"	10	100
FV 1411 12	1/2"	10	100

Узел нижнего подключения угловой с запорно-балансирующими вентилями для одно- и двухтрубных систем

- Регулируемый байпас
- Присоединение: 3/4" EUROKONUS
- Межосевое расстояние: 50 мм



Арт. 1421

Код	Отводы	Упаковка, шт.	Коробка, шт.
FV 1421	3/4" EUROKONUS	5	50

Узел нижнего подключения угловой с запорно-балансирующими вентилями для одно- и двухтрубных систем

- Регулируемый байпас
- Присоединение: FAR M24×19
- Межосевое расстояние: 50 мм



Арт. 1422

Код	Отводы	Упаковка, шт.	Коробка, шт.
FV 1422	24×19	5	50

Узел нижнего подключения прямой с запорно-балансирующими вентилями для одно- и двухтрубных систем

- Регулируемый байпас
- Присоединение: 3/4" EUROKONUS
- Межосевое расстояние: 50 мм



Арт. 1423

Код	Отводы	Упаковка, шт.	Коробка, шт.
FV 1423	3/4" EUROKONUS	5	50

Узел нижнего подключения прямой с запорно-балансирующими вентилями для одно- и двухтрубных систем

- Регулируемый байпас
- Присоединение: FAR M24×19
- Межосевое расстояние: 50 мм



Арт. 1424

Код	Отводы	Упаковка, шт.	Коробка, шт.
FV 1424	24×19	5	50

Набор адаптеров (2 шт.) для арт. 1421 -1424,1481 -1484 к радиаторам с наружной резьбой 3/4"

Арт. 6080

Код	Упаковка, шт.
FC 6080	25



Набор адаптеров (2 шт.) для арт. 1421 -1424,1481 -1484 к радиаторам с внутренней резьбой 1/2"

Арт. 6081

Код	Упаковка, шт.
FC 6081	25



Терморегулирующий узел угловой с запорно-балансирующим вентилем для одно- и двухтрубных систем

- Регулируемый байпас
- Присоединение: 3/4" EUROKONUS
- Межосевое расстояние: 50 мм



Арт. 1481

Код	Упаковка, шт.	Коробка, шт.
FV 1481	5	50

Терморегулирующий узел угловой с запорно-балансирующим вентилем для одно- и двухтрубных систем

- Регулируемый байпас
- Присоединение: FAR M24×19



Арт. 1482

Код	Упаковка, шт.	Коробка, шт.
FV 1482	5	50

Терморегулирующий узел прямой с запорно-балансирующим вентилем для одно- и двухтрубных систем

- Регулируемый байпас
- Присоединение: 3/4" EUROKONUS
- Межосевое расстояние: 50 мм



Арт. 1483

Код	Упаковка, шт.	Коробка, шт.
FV 1483	5	50

Терморегулирующий узел прямой с запорно-балансирующим вентилем для одно- и двухтрубных систем

- Регулируемый байпас
- Присоединение: FAR M24×19



Арт. 1484

Код	Упаковка, шт.	Коробка, шт.
FV 1484	5	50

Н-образные узлы для одно-и двухтрубных систем с термостатическим и запорным клапанами

- Межосевое расстояние: 50 мм
- Соединение: 3/4" EUROKONUS
- Встроенная регулируемая байпасная линия
- Уплотнения EPDM (2 шт.)
- Тип – угловой



Арт. 1485



Арт. 1487

Код	Соединение к трубе	Соединение к радиатору	Упаковка, шт.	Коробка, шт.
FT 1485 3434	3/4"EU	3/4"BP	5	50
FT 1487 3412	3/4"EU	1/2"HP	5	50

Н-образные узлы для одно-и двухтрубных систем с термостатическим и запорным клапанами

- Межосевое расстояние: 50 мм
- Соединение: M24x19
- Встроенная регулируемая байпасная линия
- Уплотнения EPDM (2 шт.)
- Тип – угловой



Арт. 1486



Арт. 1488



Код	Соединение к трубе	Соединение к радиатору	Упаковка, шт.	Коробка, шт.
FT 1486 C1234	M24x19	3/4"BP	5	50
FT 1488 C1212	M24x19	1/2"HP	5	50

Н-образные узлы для одно-и двухтрубных систем с термостатическим и запорным клапанами

- Межосевое расстояние: 50 мм
- Соединение: 3/4" EUROKONUS
- Встроенная регулируемая байпасная линия
- Уплотнения EPDM (2 шт.)
- Тип – прямой



Арт. 1489



Арт. 1491

Код	Соединение к трубе	Соединение к радиатору	Упаковка, шт.	Коробка, шт.
FT 1489 3434	3/4"EU	3/4"BP	5	50
FT 1491 3412	3/4"EU	1/2"HP	5	50

Н-образные узлы для одно-и двухтрубных систем с термостатическим и запорным клапанами

- Межосевое расстояние: 50 мм
- Соединение: M24x19
- Встроенная регулируемая байпасная линия
- Уплотнения EPDM (2 шт.)
- Тип – прямой



Арт. 1490



Арт. 1492



Код	Соединение к трубе	Соединение к радиатору	Упаковка, шт.	Коробка, шт.
FT 1490 C1234	M24x19	3/4"BP	5	50
FT 1492 C1212	M24x19	1/2"HP	5	50

Терморегулирующий узел прямой для одно- и двухтрубных систем, без зонда

- Наружная резьба FAR M24×19 для соединения с медными, металлопластиковыми трубами и трубами PEX
- Присоединение зонда: центральное
- Межосевое расстояние: 35 мм
- Регулируемый байпас

Арт. 1431

Код	Упаковка, шт.	Коробка, шт.
FV 1431	10	40

Терморегулирующий узел прямой для одно- и двухтрубных систем

- Зонд: длина 450 мм, Ø10 мм
- Регулируемый байпас
- Наружная резьба FAR M24×19 для соединения с медными, металлопластиковыми трубами и трубами PEX
- Центральное присоединение для отопительного прибора

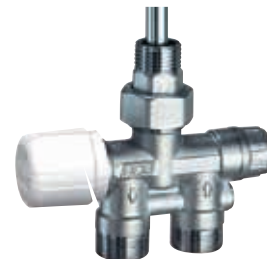
Арт. 1435

Код	Зонд	Размер	Упаковка, шт.	Коробка, шт.
FV 1435	Ø10	1/2"	10	40

Терморегулирующий узел угловой для одно- и двухтрубных систем, без зонда

- Подключение справа
- Наружная резьба FAR M24×19 для соединения с медными, металлопластиковыми трубами и трубами PEX
- Присоединение зонда: центральное
- Межосевое расстояние: 35 мм
- Регулируемый байпас

Арт. 1432

Код	Упаковка, шт.	Коробка, шт.
FV 1432	10	40

Терморегулирующий узел прямой для одно- и двухтрубных систем

- Подключение справа
- Зонд: длина 450 мм, Ø10 мм
- Наружная резьба FAR M24×19 для соединения с медными, металлопластиковыми трубами и трубами PEX
- Присоединение зонда: центральное
- Межосевое расстояние: 35 мм
- Регулируемый байпас

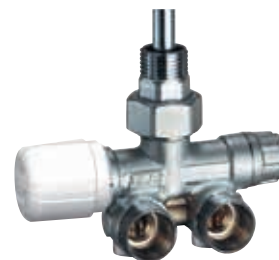
Арт. 1436

Код	Зонд	Размер	Упаковка, шт.	Коробка, шт.
FV 1436	Ø10	1/2"	10	40

Терморегулирующий узел угловой для одно- и двухтрубных систем, без зонда

- Подключение слева
- Наружная резьба FAR M24×19 для соединения с медными, металлопластиковыми трубами и трубами PEX
- Присоединение зонда: центральное
- Межосевое расстояние: 35 мм
- Регулируемый байпас

Арт. 1433

Код	Упаковка, шт.	Коробка, шт.
FV 1433	10	40

Терморегулирующий узел прямой для одно- и двухтрубных систем

- Подключение слева
- Зонд: длина 450 мм, Ø10 мм
- Наружная резьба FAR M24×19 для соединения с медными, металлопластиковыми трубами и трубами PEX
- Присоединение зонда: центральное
- Межосевое расстояние: 35 мм
- Регулируемый байпас

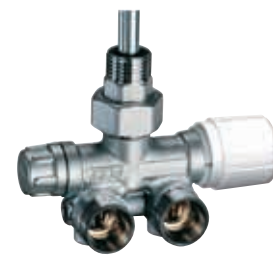
Арт. 1437

Код	Зонд	Размер	Упаковка, шт.	Коробка, шт.
FV 1437	Ø10	1/2"	10	40

Терморегулирующий узел с запорно-балансирующим вентилем для подключения в однотрубных системах

- Наружная резьба FAR M24×19 для соединения с медными, металлопластиковыми трубами и трубами PEX
- Зонд: длина 450 мм, Ø12 мм
- Межосевое расстояние: 35 мм
- Подключение подающего и обратного трубопровода взаимозаменяемые
- Регулируемый байпас

D = Подключение справа
S = Подключение слева



Арт. 1420

Код	Зонд	Размер	Упаковка, шт.	Коробка, шт.
FV 1420 C12	Ø12	1/2"	13	26
FV 1420 C34	Ø12	3/4"	13	26
FV 1420 C1D	Ø12	1"	13	26
FV 1420 C1S	Ø12	1"	13	26

Терморегулирующий узел с запорно-балансирующим вентилем для бокового подключения в однотрубных системах

- Наружная резьба FAR M24×19 для соединения с медными, металлопластиковыми трубами и трубами PEX
- Межосевое расстояние: 35 мм
- Регулируемый байпас



Арт. 1440

Код	Размер	Упаковка, шт.	Коробка, шт.
FV 1440 C12	1/2"	5	40

Терморегулирующий узел с запорно-балансирующим вентилем для подключения в одно-и двухтрубных системах

- Наружная резьба FAR M24×19 для соединения с медными, металлопластиковыми трубами и трубами PEX
- Зонд: длина 450 мм, Ø12 мм
- Межосевое расстояние: 35 мм
- Регулируемый байпас

D = Подключение справа
S = Подключение слева



Арт. 1438

Код	Зонд	Размер	Упаковка, шт.	Коробка, шт.
FV 1438 C12	Ø12	1/2"	13	26
FV 1438 C34	Ø12	3/4"	13	26
FV 1438 C1D	Ø12	1"	13	26
FV 1438 C1S	Ø12	1"	13	26

Терморегулирующий узел для бокового подключения в однотрубных системах

- Наружная резьба для соединения с медными, металлопластиковыми трубами и трубами PEX
- Межосевое расстояние: 35 мм



Арт. 1442

Код	Размер	Упаковка, шт.
FV 1442 C12	1/2"	5

Термостатический узел с запорно-балансирующим вентиляем и регулируемым межосевым расстоянием, прямой для одноточечного подключения в одно- и двухтрубных системах

- Наружная резьба FAR M24×19 для соединения с медными, пластиковыми и металлопластиковыми трубами
- Зонд: длина 450 мм, Ø12 мм
- Межосевое расстояние: 40-50 мм и 48-65 мм
- Регулируемый байпас
- Запатентован

D = Подключение справа
S = Подключение слева



Арт. 1425

Код	Зонд	Размер	Межосевое расстояние	Упаковка, шт.	Коробка, шт.
FT 1425 C1250	Ø12	1/2"	40-50мм	1	40
FT 1425 C1265	Ø12	1/2"	48-65мм	1	40
FT 1425 C3450	Ø12	3/4"	40-50мм	1	40
FT 1425 C3465	Ø12	3/4"	48-65мм	1	40
FT 1425 C150D	Ø12	1"	40-50мм	1	40
FT 1425 C150S	Ø12	1"	40-50мм	1	40
FT 1425 C165D	Ø12	1"	48-65мм	1	40
FT 1425 C165S	Ø12	1"	48-65мм	1	40

Термостатический узел с запорно-балансирующим вентиляем и регулируемым межосевым расстоянием, угловой для одноточечного подключения в одно- и двухтрубных системах

- Наружная резьба FAR M24×19 для соединения с медными, металлопластиковыми трубами и трубами PEX
- Зонд: длина 450 мм, Ø12 мм
- Межосевое расстояние: 40-50 мм и 48-65 мм
- Подключение подающего и обратного трубопровода взаимозаменяемые
- Регулируемый байпас

D = Подключение справа
S = Подключение слева



Арт. 1428

Код	Зонд	Размер	Межосевое расстояние	Упаковка, шт.
FT 1428 C1250	Ø12	1/2"	40-50мм	1
FT 1428 C1265	Ø12	1/2"	48-65мм	1
FT 1428 C3450	Ø12	3/4"	40-50мм	1
FT 1428 C3465	Ø12	3/4"	48-65мм	1
FT 1428 C150D	Ø12	1"	40-50мм	1
FT 1428 C150S	Ø12	1"	40-50мм	1
FT 1428 C165D	Ø12	1"	48-65мм	1
FT 1428 C165S	Ø12	1"	48-65мм	1

Термостатический узел для одно- и двухтрубной системы позволяет регулировать расстояние между подающим и обратным отводом, в зависимости от ваших требований к системе.

Возможно ручное и автоматическое регулирование температурного режима в помещении.

Для того, чтобы изменить расстояние между подающим и обратным отводами, нужно выдвинуть регулируемый угольник до желаемого расстояния между отводами. Существуют два регулируемых диапазона: 40-50 мм и 48-65 мм.

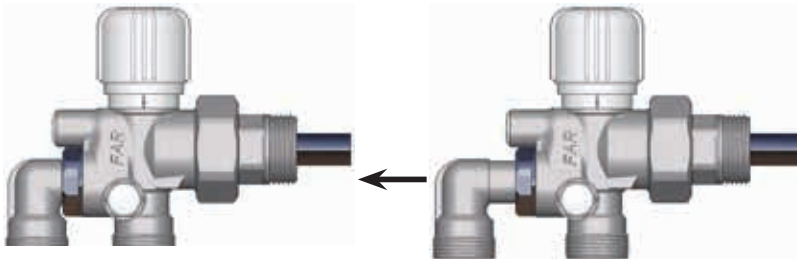

Артикул	Размер	Межосевое расстояние, мин./макс.
1425 1250 – 1428 1250	1/2"	40 мм / 50 мм
1425 1265 – 1428 1265	1/2"	48 мм / 65 мм
1425 3450 – 1428 3450	3/4"	40 мм / 50 мм
1425 3465 – 1428 3465	3/4"	48 мм / 65 мм
1425 150D* – 1428 150D*	1"	40 мм / 50 мм
1425 150S* – 1428 150S*	1"	40 мм / 50 мм
1425 165D* – 1428 165D*	1"	48 мм / 65 мм
1425 165S* – 1428 165S*	1"	48 мм / 65 мм

* D: правое соединение S: левое соединение

Для того, чтобы изменить конфигурацию узла с однотрубной системы на двухтрубную требуется удалить белый колпачок, как показано на рисунке, повернуть ступенчатый болт с помощью отвёртки или шестигранного ключа.



Пример установки узла для одно- и двухтрубной системы с регулируемым межосевым расстоянием.

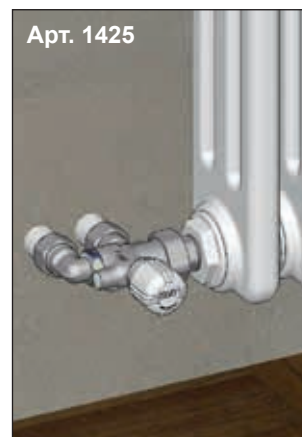

Узел ручного регулирования одноточечного подключения для однотрубных систем

- Наружная резьба FAR M24×19 для соединения с медными, металлопластиковыми трубами и трубами PEX
- Зонд: длина 450 мм, Ø12 мм
- Межосевое расстояние: 35 мм

D = Подключение справа
S = Подключение слева



Арт. 1450

Код	Зонд	Размер	Упаковка, шт.	Коробка, шт.
FV 1450 C1212	Ø12	1/2"	13	26
FV 1450 C3412	Ø12	3/4"	13	26
FV 1450 C3414	Ø14	3/4"	13	26
FV 1450 C114D	Ø14	1"	13	26
FV 1450 C114S	Ø14	1"	13	26

Узел ручного регулирования одноточечного подключения для однотрубных систем

- Наружная резьба FAR M24×19 для соединения с медными, металлопластиковыми трубами и трубами PEX
- Зонд: длина 450 мм, Ø12 мм
- Межосевое расстояние: 35 мм



Арт. 1451

Код	Зонд	Размер	Упаковка, шт.	Коробка, шт.
FV 1451 C1212	Ø12	1/2"	5	50
FV 1451 C3412	Ø12	3/4"	5	50

Узел ручного регулирования с запорно-балансировочным вентилем бокового подключения для однотрубных систем

- Наружная резьба FAR M24×19 для соединения с медными, металлопластиковыми трубами и трубами PEX
- Зонд: длина 450 мм, Ø12 мм
- Межосевое расстояние: 35 мм

D = Подключение справа
S = Подключение слева



Арт. 1550

Код	Зонд	Размер	Упаковка, шт.	Коробка, шт.
FV 1550 1212	Ø12	1/2"	10	20
FV 1550 3412	Ø12	3/4"	10	20
FV 1550 3414	Ø14	3/4"	10	20
FV 1550 114D	Ø14	1"	10	20
FV 1550 114S	Ø14	1"	10	20

Узел ручного регулирования одноточечного подключения для однотрубных систем

- Наружная резьба FAR M24×19 для соединения с медными, металлопластиковыми трубами и трубами PEX
- Зонд: длина 450 мм, Ø12 мм
- Межосевое расстояние: 35 мм



Арт. 1455

Код	Зонд	Размер	Упаковка, шт.	Коробка, шт.
FV 1455 C1212	Ø12	1/2"	5	50
FV 1455 C3412	Ø12	3/4"	5	50

Узел ручного регулирования одноточечного подключения для однотрубных систем

- Изогнутый зонд для панельных радиаторов
- Наружная резьба FAR M24×19 для соединения с медными, металлопластиковыми трубами и трубами PEX
- Межосевое расстояние: 35 мм

Арт. 8050-для радиаторов с одной панелью

Арт. 8051-для радиаторов с двумя панелями



Арт. 1500

Код	Зонд	Размер	Упаковка, шт.	Коробка, шт.
FV 1500 121R	1 тип	1/2"	13	26
FV 1500 122R	2 тип	1/2"	13	26

Узел ручного регулирования для конвекторов с верхним вводом теплоносителя для однотрубных систем

- Наружная резьба FAR M24×19 для соединения с медными, металлопластиковыми трубами и трубами PEX
- Расстояние между центрами отводов: 35 мм
- Вход теплоносителя осуществляется сверху

Соединительная трубка в комплекте не поставляется



Арт. 1600

Код	Размер	Упаковка, шт.	Коробка, шт.
FT 1600 C12	1/2"	3	24

Узел ручного регулирования для одноконтурных систем

- Насадка с реверсивной вставкой
- Наружная резьба FAR M24×19 для соединения с медными, металлопластиковыми трубами и трубами PEX
- Межосевое расстояние: 35 мм



Арт. 1462

Код	Размер	Упаковка, шт.	Коробка, шт.
FV 1462 C12	1/2"	5	40

Узел ручного регулирования бокового подключения для одноконтурных систем

- Насадка с реверсивной вставкой
- Угольник
- Наружная резьба FAR M24×19 для соединения с медными, металлопластиковыми трубами и трубами PEX
- Межосевое расстояние: 35 мм



Арт. 1472

Код	Размер	Упаковка, шт.	Коробка, шт.
FV 1472 C12	1/2"	5	40

Узел ручного регулирования бокового подключения для одноконтурной системы

- Насадка с реверсивной вставкой
- Наружная резьба FAR M24×19 для соединения с медными, металлопластиковыми трубами и трубами PEX
- Межосевое расстояние: 35 мм



Арт. 1463

Код	Размер	Упаковка, шт.	Коробка, шт.
FV 1463 C12	1/2"	5	40

Узел ручного регулирования бокового подключения

- Насадка с реверсивной вставкой
- Угольник
- Наружная резьба FAR M24×19 для соединения с медными, металлопластиковыми трубами и трубами PEX
- Межосевое расстояние: 35 мм



Арт. 1452

Код	Размер	Упаковка, шт.	Коробка, шт.
FV 1452 C12	1/2"	5	40

Узел с запорно-балансирующим вентилем для бокового подключения для одноконтурных систем

- Наружная резьба FAR M24×19 для соединения с медными, металлопластиковыми трубами и трубами PEX
- Подача в радиатор осуществляется сверху
- Межосевое расстояние: 35 мм
- Возможность присоединения терморегулирующего вентиля арт. 1630, 1638

Соединительная трубка в комплекте не поставляется



Арт. 1575

Код	Размер	Упаковка, шт.	Коробка, шт.
FV 1575 C12	1/2"	5	40

Узел ручного регулирования бокового подключения в одноконтурной системе

- Насадка с реверсивной вставкой
- Угольник
- Наружная резьба FAR M24×19 для соединения с медными, металлопластиковыми трубами и трубами PEX
- Межосевое расстояние: 35 мм



Арт. 1473

Код	Размер	Упаковка, шт.	Коробка, шт.
FV 1473 C12	1/2"	5	40

Штуцер с реверсивной вставкой для бокового подключения арт. 1462, 1472



Арт. 8335

Код	Размер	Упаковка, шт.
FD 8335 C12	1/2"	10

Штуцер с реверсивной вставкой для бокового подключения арт. 1452, 1463, 1473



Арт. 8336

Код	Размер	Упаковка, шт.
FD 8336 C12	1/2"	10

Узел ручного регулирования для бокового подключения в однотрубной системе

- Наружная резьба FAR M24×19 для соединения с медными, металлопластиковыми трубами и трубами PEX
- Подача в радиатор осуществляется сверху
- Межосевое расстояние: 35 мм

Соединительная трубка в комплекте не поставляется



Арт. 1590

Код	Размер	Упаковка, шт.	Коробка, шт.
FV 1590 C12	1/2"	5	40

Узел ручного регулирования для бокового подключения в однотрубной системе

- Наружная резьба FAR M24×19 для соединения с медными, металлопластиковыми трубами и трубами PEX
- Подача теплоносителя в радиатор осуществляется сверху
- Межосевое расстояние: 35 мм

Соединительная трубка в комплекте не поставляется



Арт. 1585

Код	Размер	Упаковка, шт.	Коробка, шт.
FV 1585 C12	1/2"	5	40

Узел ручного регулирования для бокового подключения в однотрубной системе

- Наружная резьба FAR M24×19 для соединения с медными, металлопластиковыми трубами и трубами PEX
- Подача в радиатор осуществляется сверху
- Межосевое расстояние: 35 мм

Соединительная трубка в комплекте не поставляется



Арт. 1595

Код	Размер	Упаковка, шт.	Коробка, шт.
FV 1595 C12	1/2"	5	40

Термостатический узел с запорно-балансировочными вентилями для подключения в двухтрубных системах

- Наружная резьба FAR M24×19 для соединения с медными, металлопластиковыми трубами и трубами PEX
- Зонд: длина 450 мм, Ø12 мм
- Межосевое расстояние: 35 мм

D = Подключение справа
S = Подключение слева



Арт. 1430

Код	Зонд	Размер	Упаковка, шт.	Коробка, шт.
FV 1430 C12	Ø12	1/2"	13	26
FV 1430 C34	Ø12	3/4"	13	26
FV 1430 C1D	Ø12	1"	13	26
FV 1430 C1S	Ø12	1"	13	26

Узел ручного регулирования одноточечного подключения в двухтрубной системе

- Наружная резьба для соединения с медными, металлопластиковыми трубами и трубами PEX
- Зонд: длина 450 мм, Ø10 мм
- Межосевое расстояние: 35 мм



Арт. 1456

Код	Размер	Упаковка, шт.	Коробка, шт.
FV 1456 1212	1/2"	5	50

Медная хромированная трубка

- Присоединение: HP 1/2" с уплотнением EPDM
- Диаметр трубки: 15 мм



Арт. 8875

Код	Размер	Упаковка, шт.
FC 8875 1210	100 мм	20
FC 8875 1220	200 мм	20

Медная хромированная трубка

- Присоединение 1/2" внутренняя резьба
- Длина 50 мм
- Диаметр трубки: 15 мм



Арт. 8876

Код	Размер	Упаковка, шт.
FC 8876 1205	50 мм	20

Кран-букса для термостатического клапана



Арт. 9000

Код	Коробка, шт.
FD 9000	10

Кран-букса для термостатического клапана в узлах арт. 1425-1428



Арт. 9009

Код	Коробка, шт.
FD 9009	10

Ремонтный комплект

- Ключ для замены кран-букс
- Кран-букса термостатического клапана (20 шт.)
- O-ring уплотнения (10 шт.)



Термостатический узел для двухтрубных систем

- Присоединение: медные, металлопластиковые трубы и трубы PEX
- Подача в радиатор осуществляется сверху
- Межосевое расстояние: 35 мм
- Отводы для подключения радиатора: 1/2"
- Возможность установки термоголовки и электротермической головки

Соединительная трубка в комплект не входит



Присоединение металлопластиковых, медных труб и труб PEX, M24x19. Межосевое расстояние: 35 мм

Узел арт. 1457 с терморегулирующим клапаном предназначен для установки в двухтрубных системах. Раздача теплоносителя осуществляется по схеме «сверху-вниз». Боковое подключение к радиатору осуществляется при помощи углового фитинга с накидной гайкой. Терморегулирующий клапан может оставаться как на ручном, так и на автоматическом управлении, при использовании термостатических или электротермических головок. На корпусе узла нанесены строгие стрелки, которые обязывают потребителя осуществлять подведение подающей линии и обратной линии в соответствии со стрелками. Благодаря резьбе FAR M24x19 к узлу можно подключать несколько видов труб: металлопластиковые, медные трубы и трубы PEX.

Арт. 1457

Код	Размер	Упаковка, шт.	Коробка, шт.
FT 1457 C12	1/2"	5	40

Арт. 6002

Код	Коробка, шт.
FD 6002	1

Эксцентрик

- Присоединение: наружная – наружная резьба

Арт. 5563

Код	Длина, см	Размер	Упаковка, шт.	Коробка, шт.
FC 5563 13412	1	3/4"×1/2"	25	250
FC 5563 23412	2	3/4"×1/2"	25	250
FC 5563 33412	3	3/4"×1/2"	25	250
FC 5563 43412	4	3/4"×1/2"	25	250
FC 5563 53412	5	3/4"×1/2"	25	250
FC 5563 63412	6	3/4"×1/2"	25	250

Штуцер для присоединения вентиля 1/2" и фанкойла 3/4"

- Присоединение: 1/2" наружная резьба, 3/4" внутренняя резьба
- Накладная гайка M26×1.5
- Накладная гайка 3/4"
- Уплотнение: O-Ring EPDM
- Штампованная латунь CW617N

Арт. 8328

Код	Размер	Упаковка, шт.
FD 8328	3/4"	1

Угольник верхний для арт. 1585

- Присоединение: 1/2" наружная резьба – M24×19

Арт. 5226

Код	Размер	Упаковка, шт.
FC 5226	1/2"	25

Угольник верхний с фитингом для арт. 1590

- Присоединение: 1/2" наружная резьба – M24×19

Арт. 5229

Код	Размер	Упаковка, шт.
FC 5229	1/2"	25

Заглушка

Арт. 1444

Код	Упаковка, шт.
FV 1444	50

Телескопический хвостовик для радиаторных вентилях

- Размер: 3/8"
- Размер: 1/2"

Арт. 8820

Код	Размер	Упаковка, шт.
FV 8820 38	3/8" 32-55 мм	10
FV 8820 12	1/2" 35-60 мм	10
FV 8820 34	3/4" 35-60 мм	10

Эксцентрик

- Присоединение: внутренняя – наружная резьба

Арт. 5560

Код	Длина, см	Размер	Упаковка, шт.	Коробка, шт.
FC 5560 138	1	3/8"×3/8"	25	250
FC 5560 238	2	3/8"×3/8"	25	250
FC 5560 338	3	3/8"×3/8"	25	250
FC 5560 438	4	3/8"×3/8"	25	250
FC 5560 538	5	3/8"×3/8"	25	250
FC 5560 638	6	3/8"×3/8"	25	250

FC 5560 112	1	1/2"×1/2"	25	250
FC 5560 212	2	1/2"×1/2"	25	250
FC 5560 312	3	1/2"×1/2"	25	250
FC 5560 412	4	1/2"×1/2"	25	250
FC 5560 512	5	1/2"×1/2"	25	250
FC 5560 612	6	1/2"×1/2"	25	250

FC 5560 134	1	3/4"×3/4"	10	300
FC 5560 234	2	3/4"×3/4"	10	300
FC 5560 334	3	3/4"×3/4"	10	160
FC 5560 434	4	3/4"×3/4"	10	160
FC 5560 534	5	3/4"×3/4"	10	160
FC 5560 634	6	3/4"×3/4"	10	100

Угольник верхний с гайкой накладной для арт. 1575

Арт. 5227

Код	Размер	Упаковка, шт.
FC 5227	1/2"	25

Угольник верхний с гайкой для арт. 1595

Арт. 5232

Код	Размер	Упаковка, шт.
FC 5232	1/2"	25

Модуль латунный для проведения гидравлических испытаний систем одно- и двухтрубных систем с узлами FAR

- Межосевое расстояние: 35 мм

Арт. 1445

Код	Упаковка, шт.
FV 1445	50

Пластиковая розетка для регулирующих и запорных вентилей

Арт. 6200

Код	Размер	Упаковка, шт.	Коробка, шт.
FV 6200 10	Ø10	150	600
FV 6200 12	Ø12	150	600
FV 6200 14	Ø14	150	600
FV 6200 16	Ø16	150	600
FV 6200 18	Ø18	150	600
FV 6200 22	Ø22	150	600



Пластиковая розетка для узлов с межосевым расстоянием 35 мм

Арт. 6150

Код	Размер	Упаковка, шт.	Коробка, шт.
FV 6150 12	Ø12	100	400
FV 6150 14	Ø14	100	400
FV 6150 16	Ø16	100	400
FV 6150 18	Ø18	100	400



Удлинитель прямой

- Резьба FAR M24×19
- Кольцевое уплотнение двойной O-Ring

FAR M24×19 наружная резьба

FAR M24×19 внутренняя резьба



Арт. 8850



Код	Длина, мм	Упаковка, шт.	Коробка, шт.
FC 8850 30	30	25	250
FC 8850 35	35	25	250
FC 8850 40	40	25	250

Удлинитель прямой для медной трубы

- Кольцевое уплотнение двойной O-Ring

Ø18 присоединение медной трубы

FAR M24×19 внутренняя резьба



Арт. 8850



Код	Размер	Длина, мм	Упаковка, шт.	Коробка, шт.
FC 8850 G1830	M24×19 – Ø18	30	25	250
FC 8850 G1835	M24×19 – Ø18	35	25	250
FC 8850 G1840	M24×19 – Ø18	40	25	250

Удлинитель прямой для медной трубы

- Кольцевое уплотнение двойной O-Ring

присоединение медной трубы Ø20-22

FAR M24×19 внутренняя резьба



Арт. 8850



Код	Размер	Длина, мм	Упаковка, шт.	Коробка, шт.
FC 8850 G2030	M24×19 – Ø20	30	25	250
FC 8850 G2230	M24×19 – Ø22	30	25	250

Удлинитель прямой для металлопластиковой трубы

- Кольцевое уплотнение двойной O-Ring

Ø25-26 адаптер для металлопластиковой трубы

FAR M24×19 внутренняя резьба



Арт. 8854



Код	Размер	Длина, мм	Упаковка, шт.	Коробка, шт.
FC 8854 25	M24×19 – Ø25	30	10	250
FC 8854 26	M24×19 – Ø26	30	10	250

Переходник FAR M24×19 – 1/2"-3/4" наружная резьба

- Кольцевое уплотнение двойной O-Ring

1/2"-3/4" наружная резьба

FAR M24×19 внутренняя резьба



Арт. 8865



Код	Размер	Длина, мм	Упаковка, шт.	Коробка, шт.
FC 8865 3012	M24×19 – 1/2" TP	30	25	250
FC 8865 3034	M24×19 – 3/4" TP	30	25	250
FC 8865 3034EU	M24×19 – 3/4" EU	30	25	250

Переходник FAR M24×19 – 1/2" внутренняя резьба

- Кольцевое уплотнение двойной O-Ring

1/2" внутренняя резьба

FAR M24×19 внутренняя резьба



Арт. 8870



Код	Размер	Длина, мм	Упаковка, шт.	Коробка, шт.
FC 8870 30	M24×19 – 1/2"	30	25	250

Хромированный угольник

- Наружная резьба для соединения с медными, металлопластиковыми трубами и трубами PEX
- Ø16 мм цилиндрический отвод

Арт. 8900

Код	Длина, см	Упаковка, шт.
FC 8900 35	30	25
FC 8900 100	100	25

Хромированный угольник

- Наружная резьба для соединения с медными, металлопластиковыми трубами и трубами PEX
- Ø16 мм цилиндрический отвод

Арт. 8901

Код	Упаковка, шт.
FC 8901	1

Ручной воздухоотводчик

- Пластиковая ручка
- Уплотнение O-Ring на штоке
- Уплотнение на резьбе PTFE для высоких температур
- Номинальное давление: 10 бар
- Макс. рабочая температура: 95°C

Арт. 6135

Код	Размер	Упаковка, шт.	Коробка, шт.
FA 6135 18	1/8"	50	500
FA 6135 14	1/4"	50	500
FA 6135 38	3/8"	50	500
FA 6135 12	1/2"	50	500

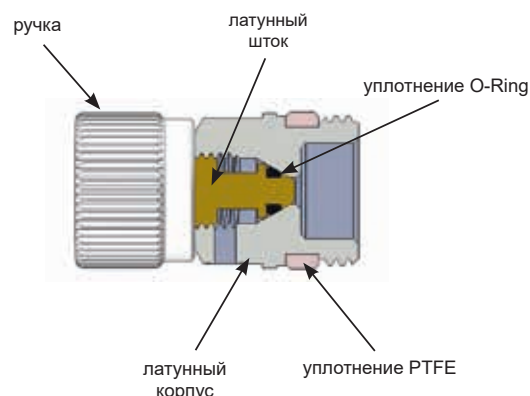
Автоматический воздухоотводчик GAISER с боковым выпуском воздуха

- Материал корпуса CW617N
- Номинальное давление: 10 бар
- Перепад давления: 4 бар
- Макс. рабочая температура: 110°C
- Поплавок: полипропилен
- Уплотнение на наружной резьбе

Арт. 2043

Код	Материал	Размер	Упаковка, шт.	Коробка, шт.
FA 2043 38	Хром	3/8"	10	100
FA 2043 12	Хром	1/2"	10	100

Ручной воздухоотводчик с поворотным отводом для выпуска воздуха и уплотнением O-Ring на резьбе

- Номинальное давление: 10 бар
- Макс. рабочая температура: 80°C

Арт. 6015

Код	Размер	Упаковка, шт.	Коробка, шт.
FA 6015 14	1/4"	50	500
FA 6015 38	3/8"	50	500

Ручной воздухоотводчик с поворотным отводом для выпуска воздуха и уплотнением O-Ring на резьбе

- Номинальное давление: 10 бар
- Макс. рабочая температура: 80°C

Арт. 6010

Код	Размер	Коробка, шт.
FA 6010 12	1/2"	25

Ключ для воздухоотводчиков арт. 6010-6020
Арт. 6300

Код	Размер	Коробка, шт.
FD 6300	□ 5	1

Ручной воздухоотводчик с уплотнением O-Ring

- Номинальное давление: 10 бар
- Макс. рабочая температура: 80°C

Арт. 6020

Код	Размер	Коробка, шт.
FA 6020 38	3/8"	40
FA 6020 12	1/2"	40



Концовка для труб РЕХ

- Адаптер
- Латунное обжимное кольцо
- Хромированная накидная гайка с резьбой FAR M24×19



Арт. 6052

Код	Труба	Упаковка, шт.	Коробка, шт.
FC 6052 95147	10,5×1,25	50	500
FC 6052 48186	12×2,15	50	500
FC 6052 4847	12×2	50	500
FC 6052 48184	12×1,5	50	500
FC 6052 481005	12×1,35	50	500
FC 6052 9761005	12,7×1,7	50	500
FC 6052 976186	12,7×2,4	50	500
FC 6052 6563	14×1,5	50	500
FC 6052 6545	14×2	50	500
FC 6052 4645	15×2,5	50	500
FC 6052 4663	15×2	50	500
FC 6052 46173	15×1,7	50	500
FC 6052 4661	15×1,5	50	500
FC 6052 5863	16×2,5	50	500
FC 6052 58173	16×2,2	50	500
FC 6052 5861	16×2	50	500
FC 6052 58262	16×1,8	50	500
FC 6052 5864	16×1,5	50	500
FC 6052 58180	16×2,7	50	500
FC 6052 15061	16,8×2,4	50	500
FC 6052 150829	17×2,25	50	500
FC 6052 15043	17×2	50	500
FC 6052 6043	17,8×2,4	50	500
FC 6052 60180	17,8×3,6	50	500
FC 6052 4443	18×2,5	50	500
FC 6052 44221	18×2,2	50	500
FC 6052 4468	18×2	50	500
FC 6052 8043	20×3,5	50	500
FC 6052 8068	20×3	50	500
FC 6052 80185	20×2,8	50	500
FC 6052 80222	20×2,3	50	500
FC 6052 8069	20×2,15	50	500
FC 6052 80214	20×2	50	500
FC 6052 80261	20×1,9	50	500

Концовка для металлопластиковых труб и труб РЕХ

- Адаптер
- Латунное обжимное кольцо
- Хромированная накидная гайка с резьбой FAR M24×19



Арт. 6055

Код	Труба	Упаковка, шт.	Коробка, шт.
FC 6055 902901	11,6×1,5	50	500
FC 6055 48901	12×1,8	50	500
FC 6055 65193	14×2	50	500
FC 6055 46193	15×2,5	50	500
FC 6055 58190	16×2	50	500
FC 6055 58200	16×2,25	50	500
FC 6055 58278	16,2×2,6	50	500
FC 6055 150200	16,8×2,5	50	500
FC 6055 150810	17×2	50	500
FC 6055 44191	18×2	50	500
FC 6055 80204	20×2	50	500
FC 6055 80192	20×2,25	50	500
FC 6055 80201	20×2,5	50	500
FC 6055 80191	20×2,9	50	500

Концовка для медных труб

- Латунная направляющая шайба
- Резиновый компрессионный конус
- Латунное обжимное кольцо
- Хромированная накидная гайка с резьбой FAR M24×19



Арт. 8427

Код	Труба	Упаковка, шт.	Коробка, шт.
FC 8427 10	Ø10	100	500
FC 8427 12	Ø12	100	500
FC 8427 14	Ø14	100	500

Концовка для медных труб

- Резиновый компрессионный конус
- Латунное обжимное кольцо
- Хромированная накидная гайка с резьбой FAR M24×19



Арт. 8429

Код	Труба	Упаковка, шт.	Коробка, шт.
FC 8429 15	Ø15	100	500
FC 8429 16	Ø16	100	500



08

Дизайн-вентили. Комплектующие

	Стр.
Термостатические и запорные вентили дизайн-серии TOPFAR	168
Термостатические и запорные вентили дизайн-серии LADYFAR	172
Аксессуары и комплектующие	176
Адаптеры и концевки	178

TOPFAR — термостатический трёхходовой левосторонний вентиль

- Накладная гайка M24×19 для Ø16 мм под адаптер для металлопластиковых, медных труб или труб PEX
- Отделка: серебро, серебро/белая эмаль



Арт. 0102P



Арт. 0112P



Код	Штуцер	Отделка	Размер	Коробка, шт.
FL 0102 38P	EPDM	Серебро	3/8"	1
FL 0102 12P	EPDM	Серебро	1/2"	1
FL 0112 38P	EPDM	Серебро/белая эмаль	3/8"	1
FL 0112 12P	EPDM	Серебро/белая эмаль	1/2"	1

TOPFAR — запорный трёхходовой правосторонний вентиль

- Накладная гайка M24×19 для Ø16 мм под адаптер для металлопластиковых, медных труб или труб PEX
- Отделка: серебро, серебро/белая эмаль



Арт. 0121P



Арт. 0131P



Код	Штуцер	Отделка	Размер	Коробка, шт.
FL 0121 38P	EPDM	Серебро	3/8"	1
FL 0121 12P	EPDM	Серебро	1/2"	1
FL 0131 38P	EPDM	Серебро/белая эмаль	3/8"	1
FL 0131 12P	EPDM	Серебро/белая эмаль	1/2"	1

TOPFAR — запорный трёхходовой левосторонний вентиль

- Накладная гайка M24×19 для Ø16 мм под адаптер для металлопластиковых, медных труб или труб PEX
- Отделка: серебро, серебро/белая эмаль



Арт. 0122P



Арт. 0132P



Код	Штуцер	Отделка	Размер	Коробка, шт.
FL 0122 38P	EPDM	Серебро	3/8"	1
FL 0122 12P	EPDM	Серебро	1/2"	1
FL 0132 38P	EPDM	Серебро/белая эмаль	3/8"	1
FL 0132 12P	EPDM	Серебро/белая эмаль	1/2"	1

TOPFAR — термостатический трёхходовой правосторонний вентиль

- Накладная гайка M24×19 для Ø16 мм под адаптер для металлопластиковых, медных труб или труб PEX
- Отделка: серебро, серебро/белая эмаль



Арт. 0101P



Арт. 0111P



Код	Штуцер	Отделка	Размер	Коробка, шт.
FL 0101 38P	EPDM	Серебро	3/8"	1
FL 0101 12P	EPDM	Серебро	1/2"	1
FL 0111 38P	EPDM	Серебро/белая эмаль	3/8"	1
FL 0111 12P	EPDM	Серебро/белая эмаль	1/2"	1

TOPFAR — термостатический трёхходовой левосторонний вентиль

- Присоединение: внутренняя трубная резьба
- Отделка: серебро, серебро/белая эмаль

Арт. 0104P

Арт. 0114P
serie Top

Код	Штуцер	Отделка	Размер	Коробка, шт.
FL 0104 38P	EPDM	Серебро	3/8"	1
FL 0104 12P	EPDM	Серебро	1/2"	1
FL 0114 38P	EPDM	Серебро/белая эмаль	3/8"	1
FL 0114 12P	EPDM	Серебро/белая эмаль	1/2"	1

TOPFAR — запорный трёхходовой левосторонний вентиль

- Присоединение: внутренняя трубная резьба
- Отделка: серебро, серебро/белая эмаль

Арт. 0124P

Арт. 0134P
serie Top

Код	Штуцер	Отделка	Размер	Коробка, шт.
FL 0124 38P	EPDM	Серебро	3/8"	1
FL 0124 12P	EPDM	Серебро	1/2"	1
FL 0134 38P	EPDM	Серебро/белая эмаль	3/8"	1
FL 0134 12P	EPDM	Серебро/белая эмаль	1/2"	1

TOPFAR — запорный трёхходовой правосторонний вентиль

- Присоединение: внутренняя трубная резьба
- Отделка: серебро, серебро/белая эмаль

Арт. 0123P

Арт. 0133P
serie Top

Код	Штуцер	Отделка	Размер	Коробка, шт.
FL 0123 38P	EPDM	Серебро	3/8"	1
FL 0123 12P	EPDM	Серебро	1/2"	1
FL 0133 38P	EPDM	Серебро/белая эмаль	3/8"	1
FL 0133 12P	EPDM	Серебро/белая эмаль	1/2"	1

TOPFAR — термостатический трёхходовой правосторонний вентиль

- Присоединение: внутренняя трубная резьба
- Отделка: серебро, серебро/белая эмаль

Арт. 0103P

Арт. 0113P
serie Top

Код	Штуцер	Отделка	Размер	Коробка, шт.
FL 0103 38P	EPDM	Серебро	3/8"	1
FL 0103 12P	EPDM	Серебро	1/2"	1
FL 0113 38P	EPDM	Серебро/белая эмаль	3/8"	1
FL 0113 12P	EPDM	Серебро/белая эмаль	1/2"	1

TOPFAR – термостатический угловой вентиль

- Накладная гайка M24×19 для Ø16 мм под адаптер для металлопластиковых, медных труб или труб PEX
- Отделка: серебро, серебро/белая эмаль



Арт. 0108P



Арт. 0109P

TOPFAR – термостатический угловой вентиль

- Присоединение: внутренняя трубная резьба
- Отделка: серебро, серебро/белая эмаль



Арт. 0148P



Арт. 0149P



serie
Top

Код	Штуцер	Отделка	Размер	Коробка, шт.
FL 0108 38P	EPDM	Серебро	3/8"	1
FL 0108 12P	EPDM	Серебро	1/2"	1
FL 0109 38P	EPDM	Серебро/белая эмаль	3/8"	1
FL 0109 12P	EPDM	Серебро/белая эмаль	1/2"	1

serie
Top

Код	Штуцер	Отделка	Размер	Коробка, шт.
FL 0148 38P	EPDM	Серебро	3/8"	1
FL 0148 12P	EPDM	Серебро	1/2"	1
FL 0149 38P	EPDM	Серебро/белая эмаль	3/8"	1
FL 0149 12P	EPDM	Серебро/белая эмаль	1/2"	1

TOPFAR – запорный угловой вентиль

- Накладная гайка M24×19 для Ø16 мм под адаптер для металлопластиковых, медных труб или труб PEX
- Отделка: серебро, серебро/белая эмаль



Арт. 0128P



Арт. 0129P

TOPFAR – запорный угловой вентиль

- Присоединение: внутренняя трубная резьба
- Отделка: серебро, серебро/белая эмаль



Арт. 0168P



Арт. 0169P



serie
Top

Код	Штуцер	Отделка	Размер	Коробка, шт.
FL 0128 38P	EPDM	Серебро	3/8"	1
FL 0128 12P	EPDM	Серебро	1/2"	1
FL 0129 38P	EPDM	Серебро/белая эмаль	3/8"	1
FL 0129 12P	EPDM	Серебро/белая эмаль	1/2"	1

serie
Top

Код	Штуцер	Отделка	Размер	Коробка, шт.
FL 0168 38P	EPDM	Серебро	3/8"	1
FL 0168 12P	EPDM	Серебро	1/2"	1
FL 0169 38P	EPDM	Серебро/белая эмаль	3/8"	1
FL 0169 12P	EPDM	Серебро/белая эмаль	1/2"	1

LADYFAR – запорный трёхходовой левосторонний вентиль

- Накладная гайка M24×19 для Ø16 мм под адаптер для металлопластиковых, медных труб или труб PEX
- Отделка: серебро

Арт. 0127P

Код	Штуцер	Размер	Коробка, шт.
FL 0127 38P	EPDM	3/8"	1
FL 0127 12P	EPDM	1/2"	1

LADYFAR – запорный трёхходовой левосторонний вентиль

- Присоединение: внутренняя трубная резьба
- Отделка: серебро

Арт. 0167P

Код	Штуцер	Размер	Коробка, шт.
FL 0167 38P	EPDM	3/8"	1
FL 0167 12P	EPDM	1/2"	1

LADYFAR – термостатический трёхходовой левосторонний вентиль

- Накладная гайка M24×19 для Ø16 мм под адаптер для металлопластиковых, медных труб или труб PEX
- Отделка: серебро

Арт. 0107P

Код	Штуцер	Размер	Коробка, шт.
FL 0107 38P	EPDM	3/8"	1
FL 0107 12P	EPDM	1/2"	1

LADYFAR – термостатический трёхходовой левосторонний вентиль

- Присоединение: внутренняя трубная резьба
- Отделка: серебро

Арт. 0147P

Код	Штуцер	Размер	Коробка, шт.
FL 0147 38P	EPDM	3/8"	1
FL 0147 12P	EPDM	1/2"	1

LADYFAR – термостатический трёхходовой правосторонний вентиль

- Накладная гайка M24×19 для Ø16 мм под адаптер для металлопластиковых, медных труб или труб PEX
- Отделка: серебро

Арт. 0106P

Код	Штуцер	Размер	Коробка, шт.
FL 0106 38P	EPDM	3/8"	1
FL 0106 12P	EPDM	1/2"	1

LADYFAR – термостатический трёхходовой правосторонний вентиль

- Присоединение: внутренняя трубная резьба
- Отделка: серебро

Арт. 0146P

Код	Штуцер	Размер	Коробка, шт.
FL 0146 38P	EPDM	3/8"	1
FL 0146 12P	EPDM	1/2"	1

LADYFAR – запорный трёхходовой правосторонний вентиль

- Накладная гайка M24×19 для Ø16 мм под адаптер для металлопластиковых, медных труб или труб PEX

Арт. 0126P

Код	Штуцер	Размер	Коробка, шт.
FL 0126 38P	EPDM	3/8"	1
FL 0126 12P	EPDM	1/2"	1

LADYFAR – запорный трёхходовой правосторонний вентиль

- Присоединение: внутренняя трубная резьба
- Отделка: серебро

Арт. 0166P

Код	Штуцер	Размер	Коробка, шт.
FL 0166 38P	EPDM	3/8"	1
FL 0166 12P	EPDM	1/2"	1

LADYFAR – термостатический угловой вентиль

- Накладная гайка M24×19 для Ø16 мм под адаптер для металлопластиковых, медных труб или труб PEX
- Отделка: серебро, серебро/белая эмаль

**Арт. 0116P****Арт. 0117P****LADYFAR – запорный угловой вентиль**

- Накладная гайка M24×19 для Ø16 мм под адаптер для металлопластиковых, медных труб или труб PEX
- Отделка: серебро, серебро/белая эмаль

**Арт. 0136P****Арт. 0137P**

Код	Штуцер	Отделка	Размер	Коробка, шт.
FL 0116 38P	EPDM	Серебро	3/8"	1
FL 0116 12P	EPDM	Серебро	1/2"	1
FL 0117 38P	EPDM	Серебро/белая эмаль	3/8"	1
FL 0117 12P	EPDM	Серебро/белая эмаль	1/2"	1

Код	Штуцер	Отделка	Размер	Коробка, шт.
FL 0136 38P	EPDM	Серебро	3/8"	1
FL 0136 12P	EPDM	Серебро	1/2"	1
FL 0137 38P	EPDM	Серебро/белая эмаль	3/8"	1
FL 0137 12P	EPDM	Серебро/белая эмаль	1/2"	1

LADYFAR – термостатический угловой вентиль

- Присоединение: внутренняя трубная резьба
- Отделка: серебро, серебро/белая эмаль

**Арт. 0118P****Арт. 0119P****LADYFAR – запорный угловой вентиль**

- Присоединение: внутренняя трубная резьба
- Отделка: серебро, серебро/белая эмаль

**Арт. 0138P****Арт. 0139P**

Код	Штуцер	Отделка	Размер	Коробка, шт.
FL 0118 12P	EPDM	Серебро	1/2"	1
FL 0119 12P	EPDM	Серебро/белая эмаль	1/2"	1

Код	Штуцер	Отделка	Размер	Коробка, шт.
FL 0138 12P	EPDM	Серебро	1/2"	1
FL 0139 12P	EPDM	Серебро/белая эмаль	1/2"	1

LADYFAR – термостатический прямой вентиль

- Накладная гайка M24×19 для Ø16 мм под адаптер для металлопластиковых, медных труб или труб PEX
- Отделка: серебро, серебро/белая эмаль

Арт. 0185P

Арт. 0195P

Код	Штуцер	Отделка	Размер	Коробка, шт.
FL 0185 38P	EPDM	Серебро	3/8"	1
FL 0185 12P	EPDM	Серебро	1/2"	1
FL 0195 38P	EPDM	Серебро/белая эмаль	3/8"	1
FL 0195 12P	EPDM	Серебро/белая эмаль	1/2"	1

LADYFAR – термостатический прямой вентиль

- Присоединение: внутренняя трубная резьба
- Отделка: серебро, серебро/белая эмаль

Арт. 0225P

Арт. 0235P

Код	Штуцер	Отделка	Размер	Коробка, шт.
FL 0225 12P	EPDM	Серебро	1/2"	1
FL 0235 12P	EPDM	Серебро/белая эмаль	1/2"	1

LADYFAR – запорный прямой вентиль

- Накладная гайка M24×19 для Ø16 мм под адаптер для металлопластиковых, медных труб или труб PEX
- Отделка: серебро, серебро/белая эмаль

Арт. 0205P

Арт. 0215P

Код	Штуцер	Отделка	Размер	Коробка, шт.
FL 0205 38P	EPDM	Серебро	3/8"	1
FL 0205 12P	EPDM	Серебро	1/2"	1
FL 0215 38P	EPDM	Серебро/белая эмаль	3/8"	1
FL 0215 12P	EPDM	Серебро/белая эмаль	1/2"	1

LADYFAR – запорный прямой вентиль

- Присоединение: внутренняя трубная резьба
- Отделка: серебро, серебро/белая эмаль

Арт. 0245P

Арт. 0255P

Код	Штуцер	Отделка	Размер	Коробка, шт.
FL 0245 12P	EPDM	Серебро	1/2"	1
FL 0255 12P	EPDM	Серебро/белая эмаль	1/2"	1

LADYFAR – термостатический узел с запорно-балансировочным вентилем для одноточечного подключения в однотрубной системе

- Накладная гайка M24×19 для Ø16 мм под адаптер для металлопластиковых, медных труб или труб PEX
- Зонд: длина 450 мм, Ø12 мм
- Межосевое расстояние: 35 мм
- Отделка: серебро



Арт. 0265

Код	Отделка	Размер	Коробка, шт.
FL 0265 12	Серебро	1/2"	1
FL 0265 34	Серебро	3/4"	1

LADYFAR – термостатический узел с запорно-балансировочным вентилем для одноточечного подключения в двухтрубной системе

- Накладная гайка M24×19 для Ø16 мм под адаптер для металлопластиковых, медных труб или труб PEX
- Зонд: длина 450 мм, Ø12 мм
- Межосевое расстояние: 35 мм
- Отделка: серебро



Арт. 0285

Код	Отделка	Размер	Коробка, шт.
FL 0285 12	Серебро	1/2"	1
FL 0285 34	Серебро	3/4"	1

LADYFAR – термостатический узел с запорно-балансировочным вентилем для центрального подключения в однодвухтрубных системах, термостатический клапан располагается справа

- Накладная гайка M24×19 для Ø16 мм под адаптер для металлопластиковых, медных труб или труб PEX
- Зонд: длина 450 мм, Ø10 мм
- Межосевое расстояние: 35 мм
- Регулируемый байпас
- Отделка: серебро



Арт. 0281

Код	Отделка	Размер	Коробка, шт.
FL 0281 C12	Серебро	1/2"	1

LADYFAR – термостатический узел с запорно-балансировочным вентилем для центрального подключения в однодвухтрубных системах, термостатический клапан располагается слева

- Накладная гайка M24×19 для Ø16 мм под адаптер для металлопластиковых, медных труб или труб PEX
- Зонд: длина 450 мм, Ø10 мм
- Межосевое расстояние: 35 мм
- Регулируемый байпас
- Отделка: серебро



Арт. 0282

Код	Отделка	Размер	Коробка, шт.
FL 0282 C12	Серебро	1/2"	1

TOPFAR – термостатический узел с запорным клапаном для центрального подключения отопительных приборов в одно- или двухтрубной системе, термостатический клапан располагается справа

- Межосевое расстояние 35 мм
- Зонд: длина 450 мм, Ø10 мм
- Соединение: накладная гайка M24×19 для Ø16 мм
- Встроенная регулируемая байпасная линия
- Ручка латунная с покрытием под серебро
- Отделка: серебро



Арт. 0288

Код	Соединение к трубе	Соединение к радиатору	Отделка	Коробка, шт.
FL 0288 C12	M24×19	1/2"HP	Серебро	1

TOPFAR – термостатический узел с запорным клапаном для центрального подключения отопительных приборов в одно- или двухтрубной системе, термостатический клапан располагается слева

- Межосевое расстояние 35 мм
- Зонд: длина 450 мм, Ø10 мм
- Соединение: накладная гайка M24×19 для Ø16 мм
- Встроенная регулируемая байпасная линия
- Ручка латунная с покрытием под серебро
- Отделка: серебро



Арт. 0286

Код	Соединение к трубе	Соединение к радиатору	Отделка	Коробка, шт.
FL 0286 C12	M24×19	1/2"HP	Серебро	1

TOPFAR – Н-образные узлы для одно-и двухтрубных систем с термостатическим и запорным клапанами

- Межосевое расстояние: 50 мм
- Соединение: 3/4" EUROKONUS
- Ручка латунная с покрытием под серебро
- Встроенная регулируемая байпасная линия
- Уплотнения EPDM (2 шт.)
- Тип – угловой

Арт. 0261
Арт. 0263

Код	Соединение к трубе	Соединение к радиатору	Отделка	Коробка, шт.
FL 0261 3434	3/4"EU	3/4"BP	Серебро	1
FL 0263 3412	3/4"EU	1/2"HP	Серебро	1

TOPFAR – Н-образные узлы для одно-и двухтрубных систем с термостатическим и запорным клапанами

- Межосевое расстояние: 50 мм
- Соединение: 3/4" EUROKONUS
- Ручка латунная с покрытием под серебро
- Встроенная регулируемая байпасная линия
- Уплотнения EPDM (2 шт.)
- Тип – прямой

Арт. 0266
Арт. 0268

Код	Соединение к трубе	Соединение к радиатору	Отделка	Коробка, шт.
FL 0266 3434	3/4"EU	3/4"BP	Серебро	1
FL 0268 3412	3/4"EU	1/2"HP	Серебро	1

TOPFAR – Н-образные узлы для одно-и двухтрубных систем с термостатическим и запорным клапанами

- Межосевое расстояние: 50 мм
- Соединение: накидная гайка M24×19 для Ø16 мм
- Ручка латунная с покрытием под серебро
- Встроенная регулируемая байпасная линия
- Уплотнения EPDM (2 шт.)
- Тип – угловой

Арт. 0262
Арт. 0264

Код	Соединение к трубе	Соединение к радиатору	Отделка	Коробка, шт.
FL 0262 C12	M24×19	3/4"BP	Серебро	1
FL 0264 C12	M24×19	1/2"HP	Серебро	1

TOPFAR – Н-образные узлы для одно-и двухтрубных систем с термостатическим и запорным клапанами

- Межосевое расстояние: 50 мм
- Соединение: накидная гайка M24×19 для Ø16 мм
- Ручка латунная с покрытием под серебро
- Встроенная регулируемая байпасная линия
- Уплотнения EPDM (2 шт.)
- Тип – прямой

Арт. 0267
Арт. 0269

Код	Соединение к трубе	Соединение к радиатору	Отделка	Коробка, шт.
FL 0267 C12	M24×19	3/4"BP	Серебро	1
FL 0269 C12	M24×19	1/2"HP	Серебро	1

Термостатическая головка со встроенным датчиком

- Шкала регулирования: от 1 до 5
- Температурный диапазон: 0°+28°C
- Отделка: серебро
- Присоединение: клипсовое CLIP-CLAP

Арт. 1827

Код	Коробка, шт.	Упаковка, шт.
FL 1827	1	100

TOPFAR – регулирующая ручка для терморегулирующих вентилей

Арт. 0316

Код	Коробка, шт.
FL 0316	1

TOPFAR – резьбовое кольцо для регулирующей ручки термостатического вентиля

Арт. 0326

Код	Коробка, шт.
FL 0326	1

LADYFAR – штуцер с накидной гайкой для терморегулирующих и запорных вентилей

- Штуцер с уплотнением EPDM
- Отделка серебро

Арт. 0406

Код	Размер	Коробка, шт.
FL 0406 38	3/8"	1
FL 0406 12	1/2"	1

TOPFAR – штуцер с накидной гайкой для терморегулирующих и запорных вентилей

- Штуцер с уплотнением EPDM
- Отделка серебро

Арт. 0407

Код	Размер	Коробка, шт.
FL 0407 38	3/8"	1
FL 0407 12	1/2"	1

Автоматический угловой воздухоотводчик

- Поплавок: полипропилен

Арт. 0305

Код	Отделка	Размер	Коробка, шт.
FL 0305 12	Серебро/белая эмаль	1/2"	1

Автоматический прямой воздухоотводчик

- Поплавок: полипропилен

Арт. 0306

Код	Отделка	Размер	Коробка, шт.
FL 0306 12	Серебро/белая эмаль	1/2"	1

LADYFAR – ручка регулирующая для термостатических вентилей

- Отделка: серебро

Арт. 0315

Код	Коробка, шт.
FL 0315	1

LADYFAR/TOPFAR – накидная гайка для угловых узлов нижнего подключения одно- и двухтрубных систем

- Отделка: серебро

Арт. 0367

Код	Размер	Коробка, шт.
FL 0367	3/4"	1

LADYFAR – адаптер для установки электротермической головки

- Отделка: серебро

Арт. 0325

Код	Коробка, шт.
FL 0325	1



LADYFAR – штуцер для узлов нижнего подключения одно- и двухтрубных систем

- Отделка: серебро

Арт. 0375

Код	Размер	Коробка, шт.
FL 0375 12	1/2"	1
FL 0375 34	3/4"	1



LADYFAR – накидная гайка M24×19 для терморегулирующих и запорных вентилей

- Отделка: серебро

Арт. 0335

Код	Размер	Коробка, шт.
FL 0335 16	Ø16	1
FL 0335 18	Ø18	1
FL 0335 20	Ø20	1



LADYFAR – штуцер для угловых узлов нижнего подключения одно- и двухтрубных систем

- Отделка: серебро

Арт. 0377

Код	Размер	Коробка, шт.
FL 0377 12	1/2"	1



LADYFAR – колпачок для запорных вентилей

- Отделка: серебро

Арт. 0345

Код	Коробка, шт.
FL 0345	1



LADYFAR – колпачок для узлов нижнего подключения

- Отделка: серебро

Арт. 0355

Код	Коробка, шт.
FL 0355	1



LADYFAR – штуцер для терморегулирующих и запорных вентилей

- Отделка: серебро

Арт. 0405

Код	Размер	Коробка, шт.
FL 0405 38	3/8"	1
FL 0405 12	1/2"	1



LADYFAR – декоративное кольцо для корпуса автоматического воздухоотводчика арт. 0305-0306

- Отделка: серебро

Арт. 0415

Код	Коробка, шт.
FL 0415	1



LADYFAR – накидная гайка для узлов нижнего подключения одно- и двухтрубных систем

- Отделка: серебро

Арт. 0365

Код	Размер	Коробка, шт.
FL 0365	1"	1



LADYFAR – накидная гайка для терморегулирующих и запорных вентилей

- Отделка: серебро

Арт. 0395

Код	Размер	Коробка, шт.
FL 0395	26×1,5	1



LADYFAR – розетка пластиковая под вентиль

- Отделка: серебро

Арт. 0440

Код	Размер	Упаковка, шт.	Коробка, шт.
FL 0440 12	Ø12	150	600
FL 0440 14	Ø14	150	600
FL 0440 16	Ø16	150	600



Эксцентрик

- Присоединение: внутренняя – наружная резьба
- Отделка: серебро

Арт. 0445

Код	Длина эксцентрика, см	Размер	Упаковка, шт.	Коробка, шт.
FL 0445 112	1	1/2"×1/2"	25	250
FL 0445 212	2	1/2"×1/2"	25	250



Адаптер с обжимным кольцом для металлопластиковых труб и труб РЕХ

Подходит ко всем изделиям с резьбой FAR M24×19



Арт. 6053

Код	Размер трубы	Коробка, шт.
FC 6053 65193	14×2	100
FC 6053 58190	16×2	100
FC 6053 58200	16×2,25	100
FC 6053 58278	16,2×2,6	100

Комплект уплотнения для медной трубы

- Латунная шайба
- Конусное резиновое кольцо
- Латунное кольцо

Все вентили с резьбой M24×19 оснащены накидной гайкой для трубы Ø16



Арт. 8430

Код	Труба	Размер	Коробка, шт.
FC 8430 10	Медь	Ø10	500
FC 8430 12	Медь	Ø12	500
FC 8430 14	Медь	Ø14	500

Комплект уплотнения для медной трубы

- Конусное резиновое кольцо
- Латунное кольцо

Все вентили с резьбой M24×19 оснащены накидной гайкой для трубы Ø16



Арт. 8431

Код	Труба	Размер	Коробка, шт.
FC 8431 15	Медь	Ø15	500
FC 8431 16	Медь	Ø16	500

Адаптер с обжимным кольцом для труб РЕХ



Арт. 6050

Код	Размер трубы	Упаковка, шт.	Коробка, шт.
FC 6050 48186	12×2,15	100	500
FC 6050 4847	12×2	100	500
FC 6050 48184	12×1,5	100	500
FC 6050 6545	14×2	100	500
FC 6050 4645	15×2,5	100	500
FC 6050 4663	15×2	100	500
FC 6050 46173	15×1,7	100	500
FC 6050 5863	16×2,5	100	500
FC 6050 58173	16×2,2	100	500
FC 6050 5861	16×2	100	500
FC 6050 58262	16×1,8	100	500
FC 6050 5864	16×1,5	100	500

Концовка для труб РЕХ в комплекте

- Адаптер
- Обжимное кольцо
- Накидная гайка: M24×19
- Отделка: серебро



Арт. 0425

Код	Размер трубы	Упаковка, шт.	Коробка, шт.
FL 0425 15043	17×2	50	500
FL 0425 6043	17,8×2,4	50	500
FL 0425 60180	17,8×3,6	50	500
FL 0425 4443	18×2,5	50	500
FL 0425 44221	18×2,2	50	500
FL 0425 4468	18×2	50	500
FL 0425 8043	20×3,5	50	500
FL 0425 8068	20×3	50	500
FL 0425 80185	20×2,8	50	500
FL 0425 80222	20×2,3	50	500
FL 0425 8069	20×2,15	50	500
FL 0425 80214	20×2	50	500
FL 0425 80261	20×1,9	50	500

TOPFAR – концевка для металлопластиковых труб и труб РЕХ в комплекте

- Адаптер
- Обжимное кольцо
- Накидная гайка: M24×19
- Отделка: серебро



Арт. 0436

Код	Размер трубы	Коробка, шт.
FL 0436 150810	17×2	50
FL 0436 44191	18×2	50
FL 0436 80204	20×2	50
FL 0436 80192	20×2,25	50
FL 0436 80201	20×2,5	50

LADYFAR – концевка для металлопластиковых труб и труб РЕХ в комплекте

- Адаптер
- Обжимное кольцо
- Накидная гайка: M24×19
- Отделка: серебро



Арт. 0435

Код	Размер трубы	Коробка, шт.
FL 0435 150810	17×2	50
FL 0435 44191	18×2	50
FL 0435 80204	20×2	50
FL 0435 80192	20×2,25	50
FL 0435 80201	20×2,5	50