



ОТОПЛЕНИЕ



ВОДОСНАБЖЕНИЕ



ТЕПЛЫЙ ПОЛ



ГАЗ



HENCO ПВДФ ПРЕСС – ВЫБИРАЙ ПРОГРЕСС!

- ▶ дешевле латунных фитингов
- ▶ обладают высокой пластичностью материала
- ▶ максимально устойчивы к коррозии
- ▶ обнаруживают течь до опрессовки
- ▶ имеют резьбу из настоящей латуни
- ▶ эффективно защищают Ваше здоровье
- ▶ популярны среди профессионалов
- ▶ представлены в широчайшем ассортименте от 14 до 90 диаметров







Трубы		4	1
A. СТАНДАРТ (PE-Xc/AL/PE-Xc)		5	
B. RIXc (PE-Xc/AL/PE-Xc)		10	
C. ТЕПЛЫЙ ПОЛ-RIXc (PE-Xc/AL/PE-Xc)		13	
D. PE-Xc		14	
E. PE-RT		15	
F. ГОФРА		16	
G. ГАЗ СТАНДАРТ (PE-Xc/AL/PE-Xc)		17	
ПВДФ пресс фитинги		18	2
A. PK		19	
B. PKW		31	
B. PKG		34	
C. БОЛЬШИЕ ДИАМЕТРЫ		39	
D. HENCO ECOLINE		45	
ПВДФ пуш фитинги (Vision)		46	3
A. SK		47	
B. КОЛЛЕКТОРЫ		53	
Латунные пресс фитинги		57	4
A. P		58	
B. PG		71	
Цанговые фитинги		75	5
Коллекторы		83	6
Клапаны		89	7
Напольное отопление		94	8
A. СИСТЕМЫ (Напольное отопление)		95	
B. КОЛЛЕКТОРЫ		106	
C. СИСТЕМЫ УПРАВЛЕНИЯ (Напольное отопление)		117	
D. GEOTHERMAL		129	
Шкафы		130	9
Инструмент		132	10
Принадлежности		150	11
Сертификаты		154	



	<i>Страница</i>
<i>A. СТАНДАРТ (PE-Xc/AL/PE-Xc)</i>	<i>5</i>
<i>B. RIXc (PE-Xc/AL/PE-Xc)</i>	<i>10</i>
<i>C. ТЕПЛЫЙ ПОЛ-RIXc (PE-Xc/AL/PE-Xc)</i>	<i>13</i>
<i>D. PE-Xc</i>	<i>14</i>
<i>E. PE-RT</i>	<i>15</i>
<i>F. ГОФРА</i>	<i>16</i>
<i>G. ГАЗ СТАНДАРТ (PE-Xc/AL/PE-Xc)</i>	<i>17</i>

А. СТАНДАРТ (PE-Xc/AL/PE-Xc)



Тип: БУХТА



Ненсо металлопластиковая труба (бухта)

Артикул	м / Паллета	Тип
100-121688 **	100 м / 2200 м	12x1,6
200-121688 **	200 м / 3000 м	12x1,6
50-140210 *	50 м / 2000 м	14x2
100-140210	100 м / 2200 м	14x2
200-140210	200 м / 3000 м	14x2
50-160212	50 м / 1500 м	16x2
100-160212	100 м / 2200 м	16x2
200-160212	200 м / 2600 м	16x2
500-160212	500 м / 2500 м	16x2
100-180214	100 м / 1700 м	18x2
200-180214	200 м / 2000 м	18x2
25-200216	25 м / 800 м	20x2
50-200216	50 м / 1000 м	20x2
100-200216	100 м / 1500 м	20x2
50-260320	50 м / 800 м	26x3
50-320326	50 м / 650 м	32x3

* Идеальны для топлива ** 6 bar - 60°C

Тип: БУХТА SSC



Ненсо металлопластиковая труба

Артикул	Паллета	Тип
10-160212-KB	10 м / 800 м	16x2
15-160212-KB	15 м / 900 м	16x2
25-160212-KB	25 м / 1125 м	16x2
25-200216-KB	25 м / 900 м	20x2

Внутренний диаметр: 28см

A. СТАНДАРТ (PE-Xc/AL/PE-Xc)

Тип: ШТАНГА



Ненсо металлопластиковая труба (штанга)

Артикул	Цилиндр	Тип
03-160212	75 m / 3600 m	16x2
04-160212	100 m / 4800 m	16x2
05-160212	125 m / 6000 m	16x2
03-180214	60 m / 2880 m	18x2
04-180214	80 m / 3840 m	18x2
05-180214	100 m / 4800 m	18x2
03-200216	54 m / 2592 m	20x2
04-200216	72 m / 3456 m	20x2
05-200216	90 m / 4320 m	20x2
03-260320	30 m / 1440 m	26x3
04-260320	40 m / 1920 m	26x3
05-260320	50 m / 2400 m	26x3
03-320326	21 m / 1008 m	32x3
04-320326	28 m / 1344 m	32x3
05-320326	35 m / 1680 m	32x3
03-403533	27 m / 648 m	40x3,5
04-403533	36 m / 864 m	40x3,5
05-403533	45 m / 1080 m	40x3,5
03-504042	21 m / 504 m	50x4
04-504042	28 m / 672 m	50x4
05-504042	35 m / 840 m	50x4
03-634554	12 m / 288 m	63x4,5
04-634554	16 m / 384 m	63x4,5
05-634554	20 m / 480 m	63x4,5
05-756063	10 m / 240 m	75x6
05-907076	5 m / 240 m	90x7

Тип: ISO4(6 мм)



Труба в изоляции (бухта)

Артикул	м / Паллета	Тип
100-ISO4-14-RO	100 m / 1000 m	14x2 red
100-ISO4-14-BL	100 m / 1000 m	14x2 blue
100-ISO4-16-RO	100 m / 1300 m	16x2 red
100-ISO4-16-BL	100 m / 1300 m	16x2 blue
50-ISO4-18-RO	50 m / 650 m	18x2 red
50-ISO4-18-BL	50 m / 650 m	18x2 blue
50-ISO4-20-RO	50 m / 700 m	20x2 red
50-ISO4-20-BL	50 m / 700 m	20x2 blue
25-ISO4-26-RO	25 m / 300 m	26x3 red
25-ISO4-26-BL	25 m / 300 m	26x3 blue
50-ISO4-26-RO	50 m / 500 m	26x3 red
50-ISO4-26-BL	50 m / 500 m	26x3 blue
25-ISO4-32-RO	25 m / 300 m	32x3 red
25-ISO4-32-BL	25 m / 300 m	32x3 blue

А. СТАНДАРТ (PE-Xc/AL/PE-Xc)



Тип: ISO9 (10 мм)



Труба в изоляции (бухта)

Артикул	м / Паллета	Тип
50-ISO9-14-RO	50 м / 550 м	14x2 red
50-ISO9-14-BL	50 м / 550 м	14x2 blue
50-ISO9-16-RO	50 м / 550 м	16x2 red
50-ISO9-16-BL	50 м / 550 м	16x2 blue
50-ISO9-18-RO	50 м / 500 м	18x2 red
50-ISO9-18-BL	50 м / 500 м	18x2 blue
50-ISO9-20-RO	50 м / 500 м	20x2 red
50-ISO9-20-BL	50 м / 500 м	20x2 blue
25-ISO9-26-RO	25 м / 275 м	26x3 red
25-ISO9-26-BL	25 м / 275 м	26x3 blue
50-ISO9-26-RO	50 м / 450 м	26x3 red
50-ISO9-26-BL	50 м / 450 м	26x3 blue
25-ISO9-32-RO	25 м / 250 м	32x3 red
25-ISO9-32-BL	25 м / 250 м	32x3 blue

Тип: ISO13 (13 мм)



Труба в изоляции (бухта)

Артикул	м / Паллета	Тип
50-ISO13-16-BL	50 м / 400 м	16x2 blue
50-ISO13-18-BL	50 м / 400 м	18x2 blue
50-ISO13-20-BL	50 м / 400 м	20x2 blue
50-ISO13-26-BL	50 м / 400 м	26x3 blue
25-ISO13-32-BL	25 м / 250 м	32x3 blue

Тип: ISO-EXZ13 (13 мм внизу, 6 мм сверху)



Труба в ассиметричной изоляции, 50% EnEv 2002 (бухта)

Артикул	м / Паллета	Тип
50-ISO13-E16-BL	50 м / 500 м	16x2 blue
50-ISO13-E18-BL	50 м / 500 м	18x2 blue
25-ISO13-E20-BL	25 м / 250 м	20x2 blue
25-ISO13-E26-BL	25 м / 225 м	26x3 blue

ДО КОНЦА СКЛАДА

Тип: ISO-EXZ13 (26 мм внизу, 6 мм сверху)



Труба в ассиметричной изоляции, 100% EnEv 2002 (бухта)

Артикул	м / Паллета	Тип
25-ISO26-E16-BL	25 м / 200 м	16x2 blue
25-ISO26-E20-BL	25 м / 200 м	20x2 blue
25-ISO26-E26-BL	25 м / 200 м	26x3 blue

ДО КОНЦА СКЛАДА

А. СТАНДАРТ (PE-Xc/AL/PE-Xc)

Тип: STANDARD ТРУБА в ГОФРЕ



В цветной гофре (букта)

Артикул	м / Паллета	Тип
25-014MR	25 м / 500 м	14x2 red
25-014MB	25 м / 500 м	14x2 blue
50-014MR	50 м / 800 м	14x2 red
50-014MB	50 м / 800 м	14x2 blue
50-014MBLACK	50 м / 800 м	14x2 black
100-014MR	100 м / 1000 м	14x2 red
100-014MB	100 м / 1000 м	14x2 blue
100-014MBLACK	100 м / 1000 м	14x2 black
25-016MR	25 м / 500 м	16x2 red
25-016MB	25 м / 500 м	16x2 blue
25-016MBLACK	50 м / 1000 м	16x2 black
50-016MR	50 м / 1000 м	16x2 red
50-016MB	50 м / 1000 м	16x2 blue
100-016MR	100 м / 1000 м	16x2 red
100-016MB	100 м / 1000 м	16x2 blue
50-018MR	50 м / 800 м	18x2 red
50-018MB	50 м / 800 м	18x2 blue
50-018MBLACK	100 м / 1000 м	18x2 black
100-018MR	100 м / 1000 м	18x2 red
100-018MB	100 м / 1000 м	18x2 blue
100-018MBLACK	25 м / 500 м	18x2 black
25-020MR	25 м / 500 м	20x2 red
25-020MB	25 м / 500 м	20x2 blue
25-020MBLACK	50 м / 800 м	20x2 black
50-020MR	50 м / 800 м	20x2 red
50-020MB	50 м / 800 м	20x2 blue
50-020MBLACK	100 м / 1000 м	20x2 black
100-020MB	100 м / 1000 м	20x2 blue
100-020MR	25 м / 500 м	20x2 red
25-026MR	25 м / 500 м	26x3 red
25-026MB	50 м / 500 м	26x3 blue
50-026MR	50 м / 500 м	26x3 red
50-026MB	50 м / 500 м	26x3 blue
50-026MBLACK	25 м / 400 м	26x3 black
25-032MR	25 м / 400 м	32x3 red
25-032MB	25 м / 400 м	32x3 blue

Тип: STANDARD ТРУБА в ГОФРЕ



В цветной гофре (букта)

Артикул	Паллета	Тип
25-016MB-KB	600 м	16x2 -
25-016MR-KB	600 м	16x2 -

Внутренний диаметр: 28см

A. СТАНДАРТ (PE-Xc/AL/PE-Xc)



Тип: COMBI STANDARD



Ненсо Combi (бухта)

Артикул	м / Паллета	Тип
50-COMBI16	50 м / 800 м	16x2

Тип: LB



Ненсо радиаторная подводка Ø 16

Артикул	м	Тип
LB45	1 м	45 mm
LB50	1 м	50 mm

Тип: ISO-BLOCK-S



Ненсо радиаторная подводка Ø 16 в изоляции

Артикул	м	Тип
ISO-BLOCK-S	1 м	ISO-BLOCK-S

ДО КОНЦА СКЛАДА

Тип: ISO-BLOCK-L



Ненсо радиаторная подводка Ø 16 в изоляции

Артикул	м	Тип
ISO-BLOCK-L	1 м	ISO-BLOCK-L



В. RIXc (PE-Xc/AL/PE-Xc)

1 Тип: БУХТА



Ненсо металлопластиковая труба RIXc (бухта)

Артикул	м / Паллета	Тип
50-R160212	50 м / 1500 м	16x2
100-R160212	100 м / 2200 м	16x2
200-R160212	200 м / 2600 м	16x2
500-R160212	500 м / 2500 м	16x2
100-R180214	100 м / 1700 м	18x2
200-R180214	200 м / 2000 м	18x2
100-R200216	100 м / 1500 м	20x2
50-R260320	50 м / 800 м	26x3

8 Тип: бухта RSC



Ненсо металлопластиковая труба RIXc (короткая)

Артикул	Паллета	Тип
10-R160212-KB	10 м / 800 м	16x2
15-R160212-KB	15 м / 900 м	16x2
25-R160212-KB	25 м / 1125 м	16x2

Внутренний диаметр: 28 см

11 Тип: ШТАНГА



Ненсо металлопластиковая труба RIXc (штанга)

Артикул	м	Тип
03-R160212	75 м / 3600 м	16x2
04-R160212	100 м / 4800 м	16x2
05-R160212	125 м / 6000 м	16x2
03-R200216	54 м / 2592 м	20x2
04-R200216	72 м / 3456 м	20x2
05-R200216	90 м / 4320 м	20x2
03-R260320	30 м / 1440 м	26x3
04-R260320	40 м / 1920 м	26x3
05-R260320	50 м / 2400 м	26x3

B. RIXc (PE-Xc/AL/PE-Xc)



Тип: ISO4(6 мм)



RIXc труба в изоляции (бухта)

Артикул	м / Паллета	Тип
100-ISO4-R16-RO	100 м / 1300 м	16x2 red
100-ISO4-R16-BL	100 м / 1300 м	16x2 blue
50-ISO4-R18-RO	50 м / 650 м	18x2 red
50-ISO4-R18-BL	50 м / 650 м	18x2 blue
50-ISO4-R20-RO	50 м / 700 м	20x2 red
50-ISO4-R20-BL	50 м / 700 м	20x2 blue
25-ISO4-R26-RO	25 м / 300 м	26x3 red
25-ISO4-R26-BL	25 м / 300 м	26x3 blue
50-ISO4-R26-RO	50 м / 500 м	26x3 red
50-ISO4-R26-BL	50 м / 500 м	26x3 blue

Тип: ISO9 (10 мм)



RIXc труба в изоляции (бухта)

Артикул	м / Паллета	Тип
50-ISO9-R16-RO	50 м / 550 м	16x2 red
50-ISO9-R16-BL	50 м / 550 м	16x2 blue
50-ISO9-R18-RO	50 м / 650 м	18x2 red
50-ISO9-R18-BL	50 м / 650 м	18x2 blue
50-ISO9-R20-RO	50 м / 500 м	20x2 red
50-ISO9-R20-BL	50 м / 500 м	20x2 blue
25-ISO9-R26-RO	25 м / 275 м	26x3 red
25-ISO9-R26-BL	25 м / 275 м	26x3 blue

Тип: ISO13 (13 мм)



RIXc труба в изоляции (бухта)

Артикул	м / Паллета	Тип
50-ISO13-R16-BL	50 м / 500 м	16x2 blue
50-ISO13-R20-BL	50 м / 400 м	20x2 blue
50-ISO13-R26-BL	50 м / 400 м	26x3 blue

В. RIXc (PE-Xc/AL/PE-Xc)

1 Тип: RIXc ТРУБА в ГОФРЕ



RIXc труба в цветной гофре (бухта)

Артикул	м / Паллета	Тип
25-R16MR	25 м / 500 м	16x2 red
25-R16MB	25 м / 500 м	16x2 blue
50-R16MR	50 м / 1000 м	16x2 red
50-R16MB	50 м / 1000 м	16x2 blue
50-R16MBLACK	50 м / 1000 м	16x2 black
100-R16MR	100 м / 1000 м	16x2 red
100-R16MB	100 м / 1000 м	16x2 blue
50-R18MR	50 м / 800 м	18x2 red
50-R18MB	50 м / 800 м	18x2 blue
50-R18MBLACK	50 м / 800 м	18x2 black
25-R20MR	100 м / 500 м	20x2 red
25-R20MB	25 м / 500 м	20x2 blue
25-R20MBLACK	25 м / 500 м	20x2 black
50-R20MR	25 м / 800 м	20x2 red
50-R20MB	50 м / 800 м	20x2 blue
100-R20MR	50 м / 800 м	20x2 red
100-R20MB	100 м / 1000 м	20x2 blue
100-R20MBLACK	100 м / 1000 м	20x2 black
50-R26MR	50 м / 500 м	26x3 red
50-R26MB	50 м / 500 м	26x3 blue

Тип: COMBI RIXc



Ненсо Combi (бухта)

Артикул	м / Паллета	Тип
50-COMBI16R	50 м / 800 м	16x2



Тип: FLOOR-RIXc



Ненсо металлопластиковая труба (бухта)

Артикул	м / Паллета	Тип
100-F16R-WZ	100 м / 2200 м	16x2
200-F16R-WZ	200 м / 2600 м	16x2
500-F16R-WZ	500 м / 2500 м	16x2
100-F20R-WZ	100 м / 1000 м	20x2
200-F20R-WZ	200 м / 1000 м	20x2
400-F20R-WZ	400 м / 1200 м	20x2

6 bar - 60°C

1

2

3

4

5

6

7

8

9

10

11



D. PE-Xc

1

Тип: 5L PE-Xc

2

3

4

5

6

7

8

9

10

11



5L PE-Xc труба PE-Xc/EVOH/PE-Xc (бухта)

Артикул	м / Паллета	Тип
120-PXC1620	120 м / 1440 м	16x2
200-PXC1620	200 м / 1600 м	16x2
500-PXC1620	500 м / 2500 м	16x2
600-PXC1620	600 м / 1200 м	16x2
120-PXC2020	120 м / 1440 м	20x2
200-PXC2020	200 м / 1000 м	20x2
240-PXC2020	240 м / 1440 М	20x2
400-PXC2020	400 м / 1600 м	20x2



Тип: 5L PE-RT



5L PE-RT труба PE-RT/EVOH/PE-RT

Артикул	м / Паллета	Тип
120-PRT1620	120 м / 1440 м	16x2
200-PRT1620	200 м / 1600 м	16x2
600-PRT1620	600 м / 2400 м	16x2
600-PRT1720	600 м / 2400 м	17x2
600-PRT1820	600 м / 1200 м	18x2
600-PRT2020	600 м / 2400 м	20x2

1

2

3

4

5

6

7

8

9

10

11

1 Тип: ГОФРА



Цветная гофра (букта)

Артикул	м / Паллета	Тип
100-MR	100 м / 2400 м	Ø14/Ø16/Ø18 red (ID19-OD23)
100-MB	100 м / 2400 м	Ø14/Ø16/Ø18 blue (ID19-OD23)
50-MR20	50 м / 1800 м	Ø20 red (ID23-OD28)
50-MB20	50 м / 1800 м	Ø20 blue (ID23-OD28)
50-MR26	50 м / 1200 м	Ø26 red (ID29,5-OD34)
50-MB26	50 м / 1200 м	Ø26 blue (ID29,5-OD34)
25-MR32	25 м / 1000 м	Ø32 red (ID36,5-OD41,5)
25-MB32	25 м / 1000 м	Ø32 blue (ID36,5-OD41,5)
100-MBLACK	100 м / 2400 м	Ø14/Ø16/Ø18 black (ID19-OD23)
50-MBLACK20	50 м / 1800 м	Ø20 black (ID23-OD28)
50-MBLACK26	50 м / 1200 м	Ø26 black (ID29,5-OD34)

11 Тип: ГОФРА для ГАЗА



Цветная гофра (букта)

Артикул	м / Паллета	Тип
50-MG16	50 м / 2400 м	Ø16 yellow
100-MG16	100 м / 2400 м	Ø16 yellow
50-MG20	50 м / 1800 м	Ø20 yellow
50-MG26	50 м / 1200 м	Ø26 yellow
25-MG32	25 м / 1000 м	Ø32 yellow

G. ГАЗ СТАНДАРТ (PE-Xc/AL/PE-Xc)



Газ: можно использовать только в тех странах где было проведено тестирование и сертификация системы HENCO ГАЗ!

Тип: БУХТА



Ненсо металлопластиковая труба (бухта)

Артикул	м / Паллета	Тип
50-160212-GAS	50 м / 1500 м	16x2
50-200216-GAS	50 м / 1000 м	20x2
50-260320-GAS	50 м / 800 м	26x3
50-320326-GAS	50 м / 650 м	32x3

Тип: ШТАНГА



Ненсо металлопластиковая труба (штанга)

Артикул	Цилиндр	Тип
05-160212-GAS	125 м / 6000 м	16x2
05-200216-GAS	90 м / 4300 м	20x2
05-260320-GAS	50 м / 2400 м	26x3
05-320326-GAS	35 м / 1680 м	32x3
05-403533-GAS	45 м / 1080 м	40x3,5

Тип: ТРУБА для ГАЗА в ГОФРЕ



С цветной гофрой (бухта)

Артикул	м / Паллета	Тип
25-016GASMG	25 м / 500 м	16x2
50-016GASMG	50 м / 500 м	16x2
25-020GASMG	25 м / 500 м	20x2
50-020GASMG	50 м / 800 м	20x2
50-026GASMG	50 м / 500 м	26x3
25-032GASMG	25 м / 300 м	32x3

Gastec: Труба газ Стандарт в комбинации с Ненсо ПВДФ пресс фитингами для газа, см. стр. 35

DVGW и Kiwa Uni: Труба газ Стандарт в комбинации с Ненсо латунными пресс фитингами для газа, см. стр. 71





	<i>Страница</i>
<i>A. PK</i>	<i>19</i>
<i>B. PKW</i>	<i>31</i>
<i>C. PKG</i>	<i>34</i>
<i>D. БОЛЬШИЕ ДИАМЕТРЫ</i>	<i>39</i>
<i>E. HENCO ECOLINE</i>	<i>45</i>



Тип: 1PK



Угольник 90° пресс

Артикул	Пакет / Коробка	Тип
1PK-1414	10 рс. / 150 рс.	14x14
1PK-1616	10 рс. / 120 рс.	16x16
1PK-1818	10 рс. / 100 рс.	18x18
1PK-2020	10 рс. / 80 рс.	20x20
1PK-2626	5 рс. / 50 рс.	26x26
1PK-3232	5 рс. / 30 рс.	32x32
1PK-4040	5 рс. / 20 рс.	40x40
1PK-5050	1 рс. / 8 рс.	50x50
1PK-6363	1 рс. / 6 рс.	63x63
1PK-7575	См. стр 40	75x75
1PK-9090	См. стр 40	90x90
1PK-9075	См. стр 40	90x75

Тип: 1PK-JG



Угольник 90° 16x10JG (охлаждение потолка)

Артикул	Пакет / Коробка	Тип
1PK-16JG10	10 рс. / 120 рс.	16x10JG

Тип: 2PK



Водорозетка ВР пресс

Артикул	Пакет / Коробка	Тип
2PK-1404BP *	10 рс. / 50 рс.	14x1/2" (56 mm)
2PK-1603	10 рс. / 50 рс.	16x3/8" (56 mm)
2PK-1604BP *	10 рс. / 50 рс.	16x1/2" (56 mm)
2PK-1804BP *	10 рс. / 50 рс.	18x1/2" (56 mm)
2PK-2004BP *	10 рс. / 50 рс.	20x1/2" (56 mm)
2PK-2005	5 рс. / 30 рс.	20x3/4" (56 mm)
2PK-2605	5 рс. / 30 рс.	26x3/4" (56 mm)

* С черной заглушкой ВР04 1/2"

Тип: 2PK-K



Водорозетка укороченная ВР пресс

Артикул	Пакет / Коробка	Тип
2PK-1604KBP *	10 рс. / 50 рс.	16x1/2" (40 mm)

* С черной заглушкой ВР04 1/2"

Аксессуар 2PK & 2PK-K: гальванизированный кронштейн - см.стр. 152-153



PLP-P-PK



PLF-P-PK

Тип: 3PK



Водорозетка угловая ВР пресс

Артикул	Пакет / Коробка	Тип
3PK-160416BP *	10 рс. / 30 рс.	16x1/2"x16 (40 mm)
3PK-200420BP *	10 рс. / 30 рс.	20x1/2"x20 (40 mm)

* С черной заглушкой ВР04 1/2"

Тип: ВР04



Заглушка 1/2"

Артикул	Пакет / Коробка	Тип
ВР04	50 рс. / 1000 рс.	1/2"

Тип: 5PK



PK-TOOL p 149

Угольник 90° НР пресс

Артикул	Пакет / Коробка	Тип
5PK-1404	10 рс. / 60 рс.	14x1/2"
5PK-1604	10 рс. / 60 рс.	16x1/2"
5PK-1804	10 рс. / 60 рс.	18x1/2"
5PK-2004	10 рс. / 60 рс.	20x1/2"
5PK-2005	10 рс. / 50 рс.	20x3/4"
5PK-2605	10 рс. / 40 рс.	26x3/4"
5PK-3206	5 рс. / 20 рс.	32x1"
5PK-4007	5 рс. / 15 рс.	40x5/4"
5PK-5007	1 рс. / 10 рс.	50x5/4"
5PK-5008	1 рс. / 8 рс.	50x6/4"
5PK-6310	1 рс. / 4 рс.	63x2"
5PK-7510	См. стр 40	75x2"
5PK-7512	См. стр 40	75x2, 1/2"



Тип: 6PK



Угольник 90° ВР пресс

Артикул	Пакет / Коробка	Тип
6PK-1404BP *	10 рс. / 60 рс.	14x1/2"
6PK-1603	10 рс. / 60 рс.	16x3/8"
6PK-1604BP *	10 рс. / 60 рс.	16x1/2"
6PK-1804BP *	10 рс. / 60 рс.	18x1/2"
6PK-2004BP *	10 рс. / 60 рс.	20x1/2"
6PK-2005	10 рс. / 50 рс.	20x3/4"
6PK-2605	10 рс. / 50 рс.	26x3/4"
6PK-3206	5 рс. / 20 рс.	32x1"
6PK-4007	5 рс. / 15 рс.	40x5/4"
6PK-5007	1 рс. / 8 рс.	50x5/4"
6PK-5008	1 рс. / 8 рс.	50x6/4"
6PK-6310	1 рс. / 4 рс.	63x2"
6PK-7506	См. стр 40	75x1"
6PK-7510	См. стр 40	75x2"
6PK-7512	См. стр 40	75x2, 1/2"
6PK-9014	См. стр 40	90x3"

* С черной заглушкой ВР04 1/2"

Тип: 9PK



Тройник равнопроходный пресс

Артикул	Пакет / Коробка	Тип
9PK-141414	10 рс. / 100 рс.	14x14x14
9PK-161616	10 рс. / 60 рс.	16x16x16
9PK-181818	10 рс. / 60 рс.	18x18x18
9PK-202020	10 рс. / 50 рс.	20x20x20
9PK-262626	5 рс. / 30 рс.	26x26x26
9PK-323232	5 рс. / 15 рс.	32x32x32
9PK-404040	5 рс. / 10 рс.	40x40x40
9PK-505050	1 рс. / 6 рс.	50x50x50
9PK-636363	1 рс. / 3 рс.	63x63x63
9PK-757575	См. стр 40	75x75x75
9PK-909090	См. стр 40	90x90x90

Тип: 10PK



Тройник переходный сужение в центре пресс

Артикул	Пакет / Коробка	Тип
10PK-161416	10 рс. / 50 рс.	16x14x16
10PK-181418	10 рс. / 50 рс.	18x14x18
10PK-181618	10 рс. / 50 рс.	18x16x18
10PK-201420	10 рс. / 50 рс.	20x14x20
10PK-201620	10 рс. / 50 рс.	20x16x20
10PK-201820	10 рс. / 50 рс.	20x18x20
10PK-261626	5 рс. / 30 рс.	26x16x26
10PK-261826	5 рс. / 30 рс.	26x18x26
10PK-262026	5 рс. / 30 рс.	26x20x26
10PK-321632	5 рс. / 25 рс.	32x16x32
10PK-321832	5 рс. / 25 рс.	32x18x32
10PK-322032	5 рс. / 25 рс.	32x20x32
10PK-322632	5 рс. / 20 рс.	32x26x32
10PK-401640	5 рс. / 15 рс.	40x16x40
10PK-402040	5 рс. / 15 рс.	40x20x40
10PK-402640	5 рс. / 15 рс.	40x26x40
10PK-403240	5 рс. / 10 рс.	40x32x40
10PK-502050	1 рс. / 6 рс.	50x20x50
10PK-502650	1 рс. / 8 рс.	50x26x50
10PK-503250	1 рс. / 8 рс.	50x32x50
10PK-504050	1 рс. / 6 рс.	50x40x50
10PK-632663	1 рс. / 4 рс.	63x26x63
10PK-633263	1 рс. / 3 рс.	63x32x63
10PK-634063	1 рс. / 3 рс.	63x40x63
10PK-635063	1 рс. / 3 рс.	63x50x63
10PK-754075	См. стр 40	75x40x75
10PK-755075	См. стр 40	75x50x75
10PK-756375	См. стр 40	75x63x75
10PK-904090	См. стр 40	90x40x90
10PK-905090	См. стр 40	90x50x90
10PK-906390	См. стр 40	90x63x90
10PK-907590	См. стр 40	90x75x90

Тип: 10PK-JG



Тройник переходный сужение в центре пресс 16x10JGx16 (охлаждение потолка)

Артикул	Пакет / Коробка	Тип
10PK-16JG1016	10 рс. / 50 рс.	16x10JGx16
10PK-20JG1020	10 рс. / 50 рс.	20x10JGx20



Тип: 11PK



Тройник переходный пресс

Артикул	Пакет / Коробка	Тип
11PK-161414	10 pc. / 50 pc.	16x14x14
11PK-181616	10 pc. / 50 pc.	18x16x16
11PK-201616	10 pc. / 50 pc.	20x16x16
11PK-201818	10 pc. / 50 pc.	20x18x18
11PK-202016	10 pc. / 50 pc.	20x20x16
11PK-261616	10 pc. / 50 pc.	26x16x16
11PK-261620	5 pc. / 30 pc.	26x16x20
11PK-262016	5 pc. / 30 pc.	26x20x16
11PK-262020	5 pc. / 30 pc.	26x20x20
11PK-262616	5 pc. / 30 pc.	26x26x16
11PK-262620	5 pc. / 30 pc.	26x26x20
11PK-322026	5 pc. / 20 pc.	32x20x26
11PK-322626	5 pc. / 20 pc.	32x26x26
11PK-402032	5 pc. / 15 pc.	40x20x32
11PK-402632	5 pc. / 15 pc.	40x26x32
11PK-403232	5 pc. / 10 pc.	40x32x32
11PK-404026	5 pc. / 10 pc.	40x40x26
11PK-404032	5 pc. / 10 pc.	40x40x32
11PK-502040	1 pc. / 10 pc.	50x20x40
11PK-502640	1 pc. / 10 pc.	50x26x40
11PK-503240	1 pc. / 10 pc.	50x32x40
11PK-504040	1 pc. / 8 pc.	50x40x40
11PK-754040	См. стр 40	75x40x40
11PK-754050	См. стр 40	75x40x50
11PK-754063	См. стр 40	75x40x63
11PK-755050	См. стр 40	75x50x50
11PK-755063	См. стр 40	75x50x63
11PK-756363	См. стр 40	75x63x63
11PK-904040	См. стр 40	90x40x40
11PK-904050	См. стр 40	90x40x50
11PK-904063	См. стр 40	90x40x63
11PK-904075	См. стр 40	90x40x75
11PK-905050	См. стр 40	90x50x50
11PK-905063	См. стр 40	90x50x63
11PK-905075	См. стр 40	90x50x75
11PK-906363	См. стр 40	90x63x63
11PK-906375	См. стр 40	90x63x75
11PK-907575	См. стр 40	90x75x75

1

2

3

4

5

6

7

8

9

10

11

Тип: 12PK



Тройник переходный увеличенный в центре пресс

Артикул	Пакет / Коробка	Тип
12PK-161816	10 рс. / 50 рс.	16x18x16
12PK-162016	10 рс. / 50 рс.	16x20x16
12PK-202620	5 рс. / 30 рс.	20x26x20
12PK-263226	5 рс. / 20 рс.	26x32x26
12PK-324032	5 рс. / 15 рс.	32x40x32
12PK-405040	1 рс. / 8 рс.	40x50x40
12PK-407540	См. стр 40	40x75x40
12PK-507550	См. стр 40	50x75x50
12PK-637563	См. стр 40	63x75x63
12PK-409040	См. стр 40	40x90x40
12PK-509050	См. стр 40	50x90x50
12PK-639063	См. стр 40	63x90x63
12PK-759075	См. стр 40	75x90x75

Тип: 13PK



Тройник WP пресс

Артикул	Пакет / Коробка	Тип
13PK-160416BP *	10 рс. / 50 рс.	16x1/2"x16
13PK-180418BP *	10 рс. / 50 рс.	18x1/2"x18
13PK-200420BP *	10 рс. / 50 рс.	20x1/2"x20
13PK-200520	10 рс. / 30 рс.	20x3/4"x20
13PK-260420BP *	5 рс. / 30 рс.	26x1/2"x20
13PK-260426BP *	5 рс. / 30 рс.	26x1/2"x26
13PK-260526	5 рс. / 30 рс.	26x3/4"x26
13PK-320532	5 рс. / 15 рс.	32x3/4"x32
13PK-320632	5 рс. / 10 рс.	32x1"x32
13PK-320732	5 рс. / 10 рс.	32x5/4"x32
13PK-400640	5 рс. / 10 рс.	40x1"x40
13PK-400740	5 рс. / 10 рс.	40x5/4"x40
13PK-500850	1 рс. / 4 рс.	50x6/4"x50
13PK-631063	1 рс. / 2 рс.	63x2"x63
13PK-750675	См. стр 41	75x1"x75
13PK-751075	См. стр 41	75x2"x75
13PK-751275	См. стр 41	75x2,1/2"x75
13PK-901490	См. стр 41	90x3"x90

* С черной заглушкой WP04 1/2"



Тип: 14PK



PK-TOOL p 149

Тройник НР в центре

Артикул	Пакет / Коробка	Тип
14PK-160416	10 пс. / 50 пс.	16x1/2"x16
14PK-180418	10 пс. / 50 пс.	18x1/2"x18
14PK-200420	10 пс. / 40 пс.	20x1/2"x20
14PK-200520	10 пс. / 30 пс.	20x3/4"x20
14PK-260426	5 пс. / 30 пс.	26x1/2"x26
14PK-260526	5 пс. / 25 пс.	26x3/4"x26
14PK-260626	5 пс. / 20 пс.	26x1"x26
14PK-320532	5 пс. / 15 пс.	32x3/4"x32
14PK-400640	5 пс. / 10 пс.	40x1"x40
14PK-400740	5 пс. / 10 пс.	40x5/4"x40
14PK-500850	1 пс. / 5 пс.	50x6/4"x50
14PK-631063	1 пс. / 2 пс.	63x2"x63
14PK-751075	См. стр 41	75x2"x75
14PK-751275	См. стр 41	75x2,1/2"x75

Тип: 15PK



Муфта пресс

Артикул	Пакет / Коробка	Тип
15PK-1414	10 пс. / 150 пс.	14x14
15PK-1616	10 пс. / 150 пс.	16x16
15PK-1818	10 пс. / 100 пс.	18x18
15PK-2020	10 пс. / 80 пс.	20x20
15PK-2626	5 пс. / 50 пс.	26x26
15PK-3232	5 пс. / 30 пс.	32x32
15PK-4040	5 пс. / 25 пс.	40x40
15PK-5050	1 пс. / 12 пс.	50x50
15PK-6363	1 пс. / 9 пс.	63x63
15PK-7575	См. стр 41	75x75
15PK-9090	См. стр 41	90x90



Тип: 16PK



Муфта переходная пресс

Артикул	Пакет / Коробка	Тип
16PK-1614	10 pc. / 100 pc.	16x14
16PK-1814	10 pc. / 100 pc.	18x14
16PK-1816	10 pc. / 100 pc.	18x16
16PK-2014	10 pc. / 100 pc.	20x14
16PK-2016	10 pc. / 100 pc.	20x16
16PK-2018	10 pc. / 100 pc.	20x18
16PK-2616	5 pc. / 60 pc.	26x16
16PK-2618	5 pc. / 50 pc.	26x18
16PK-2620	5 pc. / 50 pc.	26x20
16PK-3216	5 pc. / 50 pc.	32x16
16PK-3220	5 pc. / 40 pc.	32x20
16PK-3226	5 pc. / 40 pc.	32x26
16PK-4026	5 pc. / 30 pc.	40x26
16PK-4032	5 pc. / 25 pc.	40x32
16PK-5032	1 pc. / 15 pc.	50x32
16PK-5040	1 pc. / 15 pc.	50x40
16PK-6340	1 pc. / 8 pc.	63x40
16PK-6350	1 pc. / 8 pc.	63x50
16PK-7540	См. стр 41	75x40
16PK-7550	См. стр 41	75x50
16PK-7563	См. стр 41	75x63
16PK-9040	См. стр 41	90x40
16PK-9050	См. стр 41	90x50
16PK-9063	См. стр 41	90x63
16PK-9075	См. стр 41	90x75

Тип: 17PK



PK-TOOL p 149

Муфта HP пресс

Артикул	Пакет / Коробка	Тип
17PK-1404	10 pc. / 80 pc.	14x1/2"
17PK-1604	10 pc. / 80 pc.	16x1/2"
17PK-1804	10 pc. / 80 pc.	18x1/2"
17PK-1805	10 pc. / 50 pc.	18x3/4"
17PK-2004	10 pc. / 80 pc.	20x1/2"
17PK-2005	10 pc. / 50 pc.	20x3/4"
17PK-2605	10 pc. / 50 pc.	26x3/4"
17PK-2606	10 pc. / 40 pc.	26x1"
17PK-3206	10 pc. / 40 pc.	32x1"
17PK-3207	5 pc. / 25 pc.	32x5/4"
17PK-4006	5 pc. / 25 pc.	40x1"
17PK-4007	5 pc. / 25 pc.	40x5/4"
17PK-5008	1 pc. / 10 pc.	50x6/4"
17PK-6310	1 pc. / 6 pc.	63x2"
17PK-7510	См. стр 42	75x2"
17PK-7512	См. стр 42	75x2, 1/2"



Тип: 18PK



PK-TOOL p 149

Муфта ВР пресс

Артикул	Пакет / Коробка	Тип
18PK-1404	10 рс. / 80 рс.	14x1/2"
18PK-1604	10 рс. / 80 рс.	16x1/2"
18PK-1804	10 рс. / 80 рс.	18x1/2"
18PK-1805	10 рс. / 50 рс.	18x3/4"
18PK-2004	10 рс. / 80 рс.	20x1/2"
18PK-2005	10 рс. / 50 рс.	20x3/4"
18PK-2605	10 рс. / 50 рс.	26x3/4"
18PK-2606	10 рс. / 40 рс.	26x1"
18PK-3206	10 рс. / 40 рс.	32x1"
18PK-3207	5 рс. / 25 рс.	32x5/4"
18PK-4006	5 рс. / 25 рс.	40x1"
18PK-4007	5 рс. / 25 рс.	40x5/4"
18PK-5008	1 рс. / 10 рс.	50x6/4"
18PK-6310	1 рс. / 6 рс.	63x2"
18PK-7506	См. стр 42	75x1"
18PK-7510	См. стр 42	75x2"
18PK-7512	См. стр 42	75x2,1/2"
18PK-9014	См. стр 42	90x3"

Тип: 19PK



Пресс фитинг с накидной гайкой, под евроконус

Артикул	Пакет / Коробка	Тип
19PK-1605	10 рс. / 80 рс.	16x3/4"
19PK-2005	10 рс. / 80 рс.	20x3/4"

Тип: 26PK



Пресс фитинг с накидной гайкой, плоское уплотнение

Артикул	Пакет / Коробка	Тип
26PK-1605	10 рс. / 80 рс.	16x3/4"
26PK-2005	10 рс. / 80 рс.	20x3/4"

Тип: 26PK



Пресс фитинг с накидной гайкой, плоское уплотнение

Артикул	Пакет / Коробка	Тип
26PK-4008	5 рс. / 15 рс.	40x1,1/2"
26PK-5010	1 рс. / 10 рс.	50x2"
26PK-6312	1 рс. / 6 рс.	63x2,1/2"

Тип: 27PK



Угольник 45° пресс

Артикул	Пакет / Коробка	Тип
27PK-4040	5 рс. / 25 рс.	40x40
27PK-5050	1 рс. / 10 рс.	50x50
27PK-6363	1 рс. / 5 рс.	63x63
27PK-7575	См. стр 42	75x75
27PK-9090	См. стр 42	90x90

Тип: 28PK-04



Планка для 28PK-2PK1604, 28PK-6PK1604 и 28PK-13PK160416

Артикул	Коробка	Тип
28PK-04	50 рс.	1/2"

Тип: 28PK-2PK1604



Двойная планка 153мм для art. 2PK-1604

Артикул	Пакет / Коробка	Тип
28PK-2PK1604BP *	2 рс. / 10 рс.	2x(16x1/2")

* С черной заглушкой BP04 1/2"

ДО КОНЦА СКЛАДА



Тип: 28PK-6PK1604



Двойная планка 153мм для art. 6PK-1604

Артикул	Пакет / Коробка	Тип
28PK-6PK1604BP *	2 пс. / 18 пс.	2x(16x1/2")

* С черной заглушкой ВР04 1/2"

ДО КОНЦА СКЛАДА

Тип: 28PK-13PK1604



Двойная планка 153мм для art. 13PK-160416

Артикул	Пакет / Коробка	Тип
28PK-13PK1604BP *	2 пс. / 8 пс.	2x(16x1/2")

* С черной заглушкой ВР04 1/2"

ДО КОНЦА СКЛАДА

Тип: 53PK



Ремонтный фитинг

Артикул	Пакет / Коробка	Тип
53PK40	1 пс. / 20 пс.	40x40
53PK50	1 пс. / 9 пс.	50x50
53PK63	1 пс. / 6 пс.	63x63

для 16, 20, 26 и 32: глава 4, артикул 52P

- 1
- 2
- 3
- 4
- 5
- 6
- 7
- 8
- 9
- 10
- 11

Тип: 1PKW



Угольник 90° пресс

Артикул	Пакет / Коробка	Тип
1PKW-1616	10 рс. / 120 рс.	16x16
1PKW-2020	10 рс. / 80 рс.	20x20
1PKW-2626	5 рс. / 50 рс.	26x26
1PKW-3232	5 рс. / 30 рс.	32x32

Тип: 2PKW



Водорозетка ВР пресс

Артикул	Пакет / Коробка	Тип
2PKW-1604BP *	10 рс. / 50 рс.	16x1/2" (56 mm)
2PKW-2004BP *	10 рс. / 50 рс.	20x1/2" (56 mm)
2PKW-2005	5 рс. / 30 рс.	20x3/4" (56 mm)
2PKW-2605	5 рс. / 30 рс.	26x3/4" (56 mm)

* С черной заглушкой ВР04 1/2"

Аксессуар 2PK-W: гальванизированный кронштейн - см.стр. 152-153



PLP-P-PK



PLF-P-PK

Тип: 3PKW



Водорозетка угловая ВР пресс

Артикул	Пакет / Коробка	Тип
3PKW-160416	10 рс. / 30 рс.	16x1/2"x16
3PKW-200420	10 рс. / 30 рс.	20x1/2"x20

Тип: 5PKW



PK-TOOL p 149

Угольник 90° НР пресс

Артикул	Пакет / Коробка	Тип
5PKW-1604	10 рс. / 60 рс.	16x1/2"
5PKW-2004	10 рс. / 60 рс.	20x1/2"
5PKW-2005	10 рс. / 50 рс.	20x3/4"
5PKW-2605	10 рс. / 40 рс.	26x3/4"
5PKW-3206	5 рс. / 20 рс.	32x1"

Тип: 6PKW



PK-TOOL p 149

Угольник 90° ВР пресс

Артикул	Пакет / Коробка	Тип
6PKW-1603	10 рс. / 60 рс.	16x3/8"
6PKW-1604	10 рс. / 60 рс.	16x1/2"
6PKW-2004	10 рс. / 60 рс.	20x1/2"
6PKW-2005	10 рс. / 50 рс.	20x3/4"
6PKW-2605	10 рс. / 50 рс.	26x3/4"
6PKW-3206	5 рс. / 20 рс.	32x1"



Тип: 9PKW



Тройник равнопроходный пресс

Артикул	Пакет / Коробка	Тип
9PKW-161616	10 рс. / 60 рс.	16x16x16
9PKW-202020	10 рс. / 50 рс.	20x20x20
9PKW-262626	5 рс. / 30 рс.	26x26x26
9PKW-323232	5 рс. / 15 рс.	32x32x32

Тип: 10PKW



Тройник переходный сужение в центре пресс

Артикул	Пакет / Коробка	Тип
10PKW-201620	10 рс. / 50 рс.	20x16x20
10PKW-261626	5 рс. / 30 рс.	26x16x26
10PKW-262026	5 рс. / 30 рс.	26x20x26
10PKW-321632	5 рс. / 25 рс.	32x16x32
10PKW-322032	5 рс. / 25 рс.	32x20x32
10PKW-322632	5 рс. / 20 рс.	32x26x32

Тип: 11PKW



Тройник переходный пресс

Артикул	Пакет / Коробка	Тип
11PKW-201616	10 рс. / 50 рс.	20x16x16
11PKW-202016	10 рс. / 50 рс.	20x20x16
11PKW-261620	5 рс. / 30 рс.	26x16x20
11PKW-262016	5 рс. / 30 рс.	26x20x16
11PKW-262020	5 рс. / 30 рс.	26x20x20
11PKW-262616	5 рс. / 30 рс.	26x26x16
11PKW-262620	5 рс. / 30 рс.	26x26x20
11PKW-322026	5 рс. / 20 рс.	32x20x26
11PKW-322626	5 рс. / 20 рс.	32x26x26

Тип: 12PKW



Тройник переходный увеличенный в центре пресс

Артикул	Пакет / Коробка	Тип
12PKW-162016	10 рс. / 50 рс.	16x20x16
12PKW-202620	5 рс. / 30 рс.	20x26x20
12PKW-263226	5 рс. / 20 рс.	26x32x26

Тип: 13PKW



PK-TOOL p 149

Тройник ВР пресс

Артикул	Пакет / Коробка	Тип
13PKW-160416	10 рс. / 50 рс.	16x1/2"x16
13PKW-200420	10 рс. / 50 рс.	20x1/2"x20
13PKW-200520	10 рс. / 30 рс.	20x3/4"x20
13PKW-260426	5 рс. / 30 рс.	26x1/2"x26
13PKW-260526	5 рс. / 30 рс.	26x3/4"x26
13PKW-320532	5 рс. / 15 рс.	32x3/4"x32
13PKW-320632	5 рс. / 10 рс.	32x1"x32

* С черной заглушкой ВР04 1/2"

Тип: 14PKW



PK-TOOL p 149

Тройник НР в центре

Артикул	Ваг / Вох	Туре
14PKW-160416	10 рс. / 50 рс.	16x1/2"x16
14PKW-200420	10 рс. / 40 рс.	20x1/2"x20
14PKW-200520	10 рс. / 30 рс.	20x3/4"x20

Тип: 15PKW



Муфта пресс

Артикул	Пакет / Коробка	Тип
15PKW-1616	10 рс. / 150 рс.	16x16
15PKW-2020	10 рс. / 80 рс.	20x20
15PKW-2626	5 рс. / 50 рс.	26x26
15PKW-3232	5 рс. / 30 рс.	32x32

Тип: 16PKW



Муфта переходная пресс

Артикул	Пакет / Коробка	Тип
16PKW-2016	10 рс. / 100 рс.	20x16
16PKW-2616	5 рс. / 60 рс.	26x16
16PKW-2620	5 рс. / 50 рс.	26x20
16PKW-3216	5 рс. / 50 рс.	32x16
16PKW-3220	5 рс. / 40 рс.	32x20
16PKW-3226	5 рс. / 40 рс.	32x26



Тип: 17PKW



PK-TOOL p 149

Муфта HP пресс

Артикул	Пакет / Коробка	Тип
17PKW-1604	10 рс. / 80 рс.	16x1/2"
17PKW-2004	10 рс. / 80 рс.	20x1/2"
17PKW-2005	10 рс. / 50 рс.	20x3/4"
17PKW-2605	10 рс. / 50 рс.	26x3/4"
17PKW-2606	10 рс. / 40 рс.	26x1"
17PKW-3206	10 рс. / 40 рс.	32x1"
17PKW-3207	5 рс. / 25 рс.	32x1,1/4"

Тип: 18PKW



PK-TOOL p 149

Муфта BP пресс

Артикул	Пакет / Коробка	Тип
18PKW-1604	10 рс. / 80 рс.	16x1/2"
18PKW-2004	10 рс. / 80 рс.	20x1/2"
18PKW-2005	10 рс. / 50 рс.	20x3/4"
18PKW-2605	10 рс. / 50 рс.	26x3/4"
18PKW-2606	10 рс. / 40 рс.	26x1"
18PKW-3206	10 рс. / 40 рс.	32x1"
18PKW-3207	5 рс. / 25 рс.	32x1,1/4"

Тип: 19PKW



Пресс фиттинг с накидной гайкой к евроконусу

Артикул	Пакет / Коробка	Тип
■ 19PKW-1605	10 рс. / 80 рс.	16x3/4"
■ 19PKW-2005	10 рс. / 80 рс.	20x3/4"

Тип: 26PKW



Пресс фиттинг с накидной гайкой с плоским уплотнением

Артикул	Пакет / Коробка	Тип
■ 26PKW-1605	10 рс. / 80 рс.	16x3/4"
■ 26PKW-2005	10 рс. / 80 рс.	20x3/4"

Газ: можно использовать только в тех странах где было проведено тестирование и сертификация системы HENCO ГАЗ!

Ненсо ПВДФ пресс фитинги для газа в комбинации с трубой Стандарт для газа, см стр. 17



Тип: 1PKG



Угольник 90° пресс

Артикул	Пакет / Коробка	Тип
1PKG-1616	10 рс. / 120 рс.	16x16
1PKG-2020	10 рс. / 80 рс.	20x20
1PKG-2626	5 рс. / 50 рс.	26x26
1PKG-3232	5 рс. / 30 рс.	32x32
1PKG-4040	5 рс. / 20 рс.	40x40

Тип: 2PKG



Водорозетка WP пресс

Артикул	Пакет / Коробка	Тип
2PKG-1603	10 рс. / 50 рс.	16x3/8" (56 mm)
2PKG-1604BP *	10 рс. / 50 рс.	16x1/2" (56 mm)
2PKG-2004BP *	10 рс. / 50 рс.	20x1/2" (56 mm)
2PKG-2005	5 рс. / 30 рс.	20x3/4" (56 mm)
2PKG-2605	5 рс. / 30 рс.	26x3/4" (56 mm)

* С черной заглушкой WP04 1/2"

Тип: 2PKG-K



Водорозетка укороченная WP пресс

Артикул	Пакет / Коробка	Тип
2PKG-1604KBP *	10 рс. / 50 рс.	16x1/2" (40 mm)

* С черной заглушкой WP04 1/2"

Тип: 3PKG



Водорозетка угловая WP пресс

Артикул	Пакет / Коробка	Тип
3PKG-160416BP *	10 рс. / 30 рс.	16x1/2"x16 (40 mm)
3PKG-200420BP *	10 рс. / 30 рс.	20x1/2"x20 (40 mm)

* С черной заглушкой WP04 1/2"



Тип: 5PKG



Угольник 90° НР пресс

Артикул	Пакет / Коробка	Тип
5PKG-1604	10 рс. / 60 рс.	16x1/2"
5PKG-2004	10 рс. / 60 рс.	20x1/2"
5PKG-2005	10 рс. / 50 рс.	20x3/4"
5PKG-2605	10 рс. / 40 рс.	26x3/4"
5PKG-3206	5 рс. / 20 рс.	32x1"
5PKG-4007	5 рс. / 15 рс.	40x5/4"

Тип: 6PKG



Угольник 90° ВР пресс

Артикул	Пакет / Коробка	Тип
6PKG-1604BP	10 рс. / 60 рс.	16x1/2"
6PKG-2004BP	10 рс. / 60 рс.	20x1/2"
6PKG-2005	10 рс. / 50 рс.	20x3/4"
6PKG-2605	10 рс. / 50 рс.	26x3/4"
6PKG-3206	5 рс. / 20 рс.	32x1"
6PKG-4007	5 рс. / 15 рс.	40x5/4"

Тип: 9PKG



Тройник равнопроходный пресс

Артикул	Пакет / Коробка	Тип
9PKG-161616	10 рс. / 60 рс.	16x16x16
9PKG-202020	10 рс. / 50 рс.	20x20x20
9PKG-262626	5 рс. / 30 рс.	26x26x26
9PKG-323232	5 рс. / 15 рс.	32x32x32
9PKG-404040	5 рс. / 10 рс.	40x40x40

Тип: 10PKG



Тройник переходный уменьшенный в центре пресс

Артикул	Пакет / Коробка	Тип
10PKG-201620	10 рс. / 50 рс.	20x16x20
10PKG-261626	5 рс. / 30 рс.	26x16x26
10PKG-262026	5 рс. / 30 рс.	26x20x26
10PKG-321632	5 рс. / 25 рс.	32x16x32
10PKG-321832	5 рс. / 25 рс.	32x18x32
10PKG-322032	5 рс. / 25 рс.	32x20x32
10PKG-322632	5 рс. / 20 рс.	32x26x32
10PKG-401640	5 рс. / 15 рс.	40x16x40
10PKG-402040	5 рс. / 15 рс.	40x20x40
10PKG-402640	5 рс. / 15 рс.	40x26x40
10PKG-403240	5 рс. / 10 рс.	40x32x40

Тип: 11PKG



Тройник переходный пресс уменьшенный с двух сторон

Артикул	Пакет / Коробка	Тип
11PKG-201616	10 рс. / 50 рс.	20x16x16
11PKG-202016	10 рс. / 50 рс.	20x20x16
11PKG-261620	5 рс. / 30 рс.	26x16x20
11PKG-262016	5 рс. / 30 рс.	26x20x16
11PKG-262020	5 рс. / 30 рс.	26x20x20
11PKG-262616	5 рс. / 30 рс.	26x26x16
11PKG-262620	5 рс. / 30 рс.	26x26x20
11PKG-322026	5 рс. / 20 рс.	32x20x26
11PKG-322626	5 рс. / 20 рс.	32x26x26
11PKG-402032	5 рс. / 15 рс.	40x20x32
11PKG-402632	5 рс. / 15 рс.	40x26x32
11PKG-403232	5 рс. / 10 рс.	40x32x32
11PKG-404026	5 рс. / 10 рс.	40x40x26
11PKG-404032	5 рс. / 10 рс.	40x40x32

Тип: 12PKG



Тройник переходный пресс увеличенный в центре

Артикул	Пакет / Коробка	Тип
12PKG-162016	10 рс. / 50 рс.	16x20x16
12PKG-202620	5 рс. / 30 рс.	20x26x20
12PKG-263226	5 рс. / 20 рс.	26x32x26
12PKG-324032	5 рс. / 15 рс.	32x40x32

Тип: 13PKG



Тройник ВР пресс

Артикул	Пакет / Коробка	Тип
13PKG-160416BP *	10 рс. / 50 рс.	16X1/2"x16
13PKG-200420BP *	10 рс. / 50 рс.	20x1/2"x20
13PKG-200520	10 рс. / 30 рс.	20x3/4"x20
13PKG-260420BP *	5 рс. / 30 рс.	26x1/2"x20
13PKG-260426BP *	5 рс. / 30 рс.	26x1/2"x26
13PKG-260526	5 рс. / 30 рс.	26x3/4"x26
13PKG-320532	5 рс. / 15 рс.	32x3/4"x32
13PKG-320632	5 рс. / 10 рс.	32x1"x32
13PKG-320732	5 рс. / 10 рс.	32x5/4"x32
13PKG-400640	5 рс. / 10 рс.	40x1"x40
13PKG-400740	5 рс. / 10 рс.	40x5/4"x40

* С черной заглушкой ВР04 1/2"



Тип: 14PKG



Тройник HP пресс

Артикул	Пакет / Коробка	Тип
14PKG-160416	10 рс. / 50 рс.	16x1/2"x16
14PKG-200420	10 рс. / 40 рс.	20x1/2"x20
14PKG-200520	10 рс. / 30 рс.	20x3/4"x20
14PKG-260426	5 рс. / 30 рс.	26x1/2"x26
14PKG-260526	5 рс. / 25 рс.	26x3/4"x26
14PKG-260626	5 рс. / 20 рс.	26x1"x26
14PKG-320532	5 рс. / 15 рс.	32x3/4"x32
14PKG-400740	5 рс. / 10 рс.	40x5/4"x40

Тип: 15PKG



Муфта пресс

Артикул	Пакет / Коробка	Тип
15PKG-1616	10 рс. / 150 рс.	16x16
15PKG-2020	10 рс. / 80 рс.	20x20
15PKG-2626	5 рс. / 50 рс.	26x26
15PKG-3232	5 рс. / 30 рс.	32x32
15PKG-4040	5 рс. / 25 рс.	40x40

Тип: 16PKG



Муфта переходная пресс

Артикул	Пакет / Коробка	Тип
16PKG-2016	10 рс. / 100 рс.	20x16
16PKG-2616	5 рс. / 60 рс.	26x16
16PKG-2620	5 рс. / 50 рс.	26x20
16PKG-3216	5 рс. / 50 рс.	32x16
16PKG-3220	5 рс. / 40 рс.	32x20
16PKG-3226	5 рс. / 40 рс.	32x26
16PKG-4026	5 рс. / 30 рс.	40x26
16PKG-4032	5 рс. / 25 рс.	40x32

Тип: 17PKG



Муфта HP пресс

Артикул	Пакет / Коробка	Тип
17PKG-1604	10 рс. / 80 рс.	16x1/2"
17PKG-2004	10 рс. / 80 рс.	20x1/2"
17PKG-2005	10 рс. / 50 рс.	20x3/4"
17PKG-2605	10 рс. / 50 рс.	26x3/4"
17PKG-2606	10 рс. / 40 рс.	26x1"
17PKG-3206	10 рс. / 40 рс.	32x1"
17PKG-3207	5 рс. / 25 рс.	32x5/4"
17PKG-4006	5 рс. / 25 рс.	40x1"
17PKG-4007	5 рс. / 25 рс.	40x5/4"

Тип: 18PKG



Муфта ВР пресс

Артикул	Пакет / Коробка	Тип
18PKG-1604	10 рс. / 80 рс.	16x1/2"
18PKG-2004	10 рс. / 80 рс.	20x1/2"
18PKG-2005	10 рс. / 50 рс.	20x3/4"
18PKG-2605	10 рс. / 50 рс.	26x3/4"
18PKG-2606	10 рс. / 40 рс.	26x1"
18PKG-3206	10 рс. / 40 рс.	32x1"
18PKG-3207	5 рс. / 25 рс.	32x5/4"
18PKG-4006	5 рс. / 25 рс.	40x1"
18PKG-4007	5 рс. / 25 рс.	40x5/4"

Тип: 27PKG



45° угольник

Артикул	Пакет / Коробка	Тип
27PKG-4040	5 рс. / 25 рс.	40x40

D. БОЛЬШИЕ ДИАМЕТРЫ



Детальный обзор фитингов Больших Диаметров

A = 75mm

B = 90-110mm

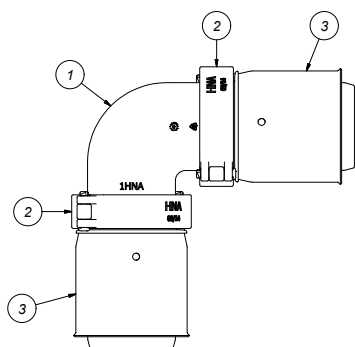

1PK

- 1 1HNA или 1HNB
- 2 HNA или HNB
- 3 8HNA-PK40 или 8HNA-PK50 или 8HNA-PK63 или 8HNA-PK75 или 8HNB-PK90

Пример

1PK-7575 = 1x 1HNA + 2xHNA + 2x 8HNA-PK75

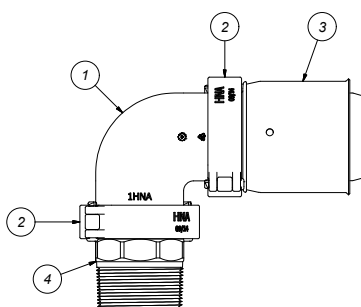

5PK / 6PK

- 1 1HNA или 1HNB
- 2 HNA или HNB
- 3 8HNA-PK75 или 8HNB-PK90
- 4 17HNA-10 или 17HNA-12 или 18HNA-06 или 18HNA-10 или 18HNA-12 или 18HNB-14

Пример

5PK-7510 = 1x 1HNA + 2xHNA + 1x 8HNA-PK75 + 1x17HNA-10

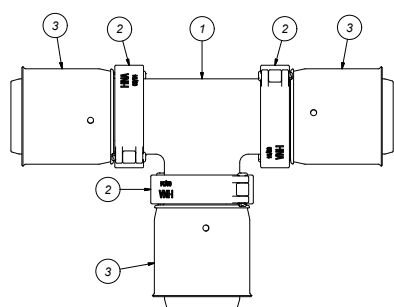

9PK / 10PK / 11PK / 12PK (75mm)

- 1 9HNA
- 2 HNA
- 3 8HNA-PK40 или 8HNA-PK50 или 8HNA-PK63 или 8HNA-PK75

Пример

9PK-757575 = 1x 9HNA + 3xHNA + 3x 8HNA-PK75

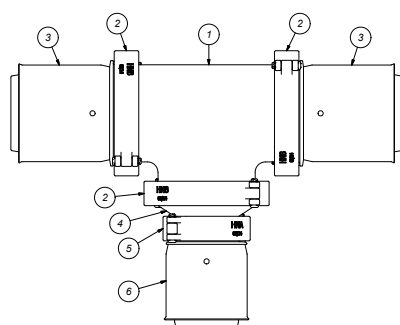

10PK / 11PK / 12PK (90mm)

- 1 9HNB
- 2 HNB
- 3 8HNB-PK90
- 4 16HNAB
- 5 HNA
- 6 8HNA-PK40 или 8HNA-PK50 или 8HNA-PK63 или 8HNA-PK75

Пример

10PK-905090 = 1x 9HNB + 3x HNB + 2x 8HNB-PK90 + 1x 16HNAB + 1xHNA + 8HNA-PK50

D. БОЛЬШИЕ ДИАМЕТРЫ

1

2

3

4

5

6

7

8

9

10

11

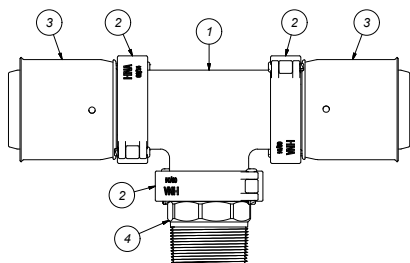

13PK / 14PK

- 1 9HNA или 9HNB
- 2 HNA или HNB
- 3 8HNA-PK75 или 8HNB-PK90
- 4 17HNA-10 или 17HNA-12 или 18HNA-06 или 18HNA-10 или 18HNA-12 или 18HNB-14

Пример

13PK-750675 = 1x 9HNA + 3x HNA + 8HNA-PK75 + 18HNA-06

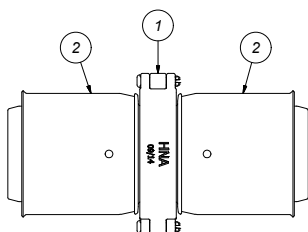

15PK / 16PK

- 1 HNA или HNB
- 2 8HNA-PK75 или 8HNB-PK90

Пример

15PK-7575 = 1x HNA + 2x 8HNA-PK75

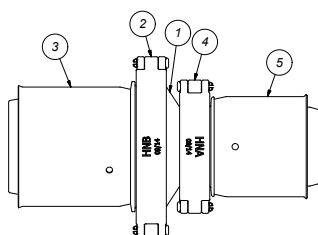

16PK

- 1 16HNBА
- 2 HNB
- 3 8HNB-PK90
- 4 HNA
- 5 8HNA-PK40 или 8HNA-PK50 или 8HNA-PK63 или 8HNA-PK75

Пример

16PK-9063 = 1x 16HNBА + 1x HNB + 1x 8HNB-PK90 + 1x HNA + 1x 8HNA-PK63

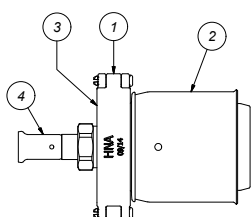

16PK-7516

- 1 HNA
- 2 8HNA-PK75
- 3 HNA-EK05
- 4 19P-1605 или 19P-1805 или 19P-2005 или 33P-1605 или 19SK-1605 или 19SK-2005

D. БОЛЬШИЕ ДИАМЕТРЫ

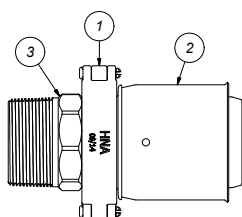

17PK / 18PK

- 1 HNA или HNB
- 2 8HNA-PK40 или 8HNA-PK50 или 8HNA-PK63 8HNA-PK75 или 8HNB-PK90
- 3 17HNA-10 или 17HNA-12 или 18HNB-06 или 18HNB-10 или 18HNB-12 или 18HNB-14

Пример

18PK-7512 = 1x HNA + 1x 8HNA-PK75 + 1x 18HNA-12

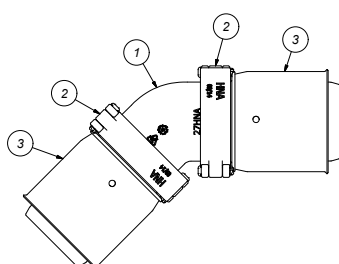

27PK

- 1 27HNA или 27HNB
- 2 HNA или HNB
- 3 8HNA-PK75 или 8HNB-PK90

Пример

27PK-9090 = 1x 27HNB + 2xHNB + 2x 8HNB-PK90

СБОРКА БОЛЬШИХ ДИАМЕТРОВ *HN соединение = соединение по типу «защелкнуть и закрыть»
*PK соединение = пресс соединение

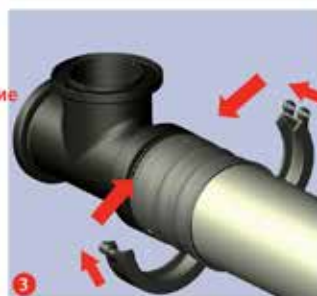
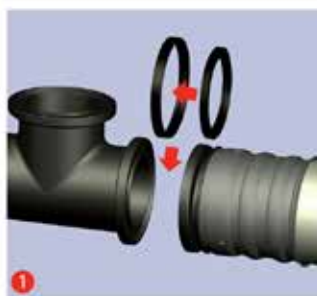

D. БОЛЬШИЕ ДИАМЕТРЫ

Тип: 1HN



Угол 90°

Артикул	Пакет / Коробка	Тип
1HNA	1 пс. / 10 пс.	HNAxHNA
1HNB	1 пс. / 1 пс.	HNBxHNB

Тип: 9HN



Тройник

Артикул	Пакет / Коробка	Тип
9HNA	1 пс. / 7 пс.	HNAxHNAxHNA
9HNB	1 пс. / 1 пс.	HNBxHNBxHNB

Тип: 16HN



Муфта переходная

Артикул	Пакет / Коробка	Тип
16HNBA	1 пс. / 15 пс.	HNBxHNA

Тип: 27HN



Угол 45°

Артикул	Пакет / Коробка	Тип
27HNA	1 пс. / 15 пс.	HNAxHNA
27HNB	1 пс. / 1 пс.	HNBxHNB

D. БОЛЬШИЕ ДИАМЕТРЫ



Тип: 8HN



Пресс гильза

Артикул	Пакет / Коробка	Тип
8HNA-РК40	1 рс. / 20 рс.	HNAx40
8HNA-РК50	1 рс. / 15 рс.	HNAx50
8HNA-РК63	1 рс. / 12 рс.	HNAx63
8HNA-РК75	1 рс. / 12 рс.	HNAx75
8HNB-РК90	1 рс. / 4 рс.	HNBx90

Тип: HN



Комплект хомутов

Артикул	Пакет / Коробка	Тип
HNA	1 рс. / 1 рс.	
HNB	1 рс. / 1 рс.	

Тип: HN-PEN



Штуцер

Артикул	Пакет / Коробка	Тип
HN-PEN	50 рс. / 50 рс.	

Тип: HN-U



Уплотнение

Артикул	Пакет / Коробка	Тип
HNA-U	10 рс. / 10 рс.	HNA
HNB-U	10 рс. / 10 рс.	HNB

1

2

3

4

5

6

7

8

9

10

11

D. БОЛЬШИЕ ДИАМЕТРЫ

Тип: 17HN

Адаптер на, НР , латунь

Артикул	Пакет / Коробка	Тип
17HNA-10	1 пс. / 22 пс.	HNАx2"
17HNA-12	1 пс. / 18 пс.	HNАx2,5"



Тип: 18HN

Адаптер на, ВР , латунь

Артикул	Пакет / Коробка	Тип
18HNA-06	1 пс. / 40 пс.	HNАx1"
18HNA-10	1 пс. / 27 пс.	HNАx2"
18HNA-12	1 пс. / 16 пс.	HNАx2,5"
18HNB-14	1 пс. / -	HNBx3"



Тип: HN-STOP

Заглушка

Артикул	Пакет / Коробка	Тип
HNA-STOP	1 пс. / -	HNA
HNB-STOP	1 пс. / -	HNB



Тип: HNA-EK05

Переходник HNA x EK 3/4"

Артикул	Пакет / Коробка	Тип
HNA-EK05	1 пс. / -	HNA x 3/4" EK





Тип: HNA-ECOLINE-SET

- Базовый набор для системы «Инлайнер» или «труба в трубе»



Артикул	Пакет / Коробка	Тип	Цена за шт, евро
HNA-ECOLINE-SET	1 pc. / -		-

Состав:

- 1x 9HNA (Тройник)
- 4x HNA (Набор скоб)
- 1x HNA-EK05 (Переходник HNA-EK)
- 1x HNA-INLB (Базовая платформа для инлайнера)

Ненсо Ecoline или система «труба в трубе» это энергосберегающее решение для контура циркуляции ГВС, которое экономит энергию за счет снижения теплового потока.

Отдельный трубопровод для циркуляции воды больше не требуется.

Разработанный на основе Ненсо Super Size, он сочетает в себе модульность и легкий монтаж.

ОДНО РЕШЕНИЕ ДЛЯ ДИАМЕТРОВ ОТ Ø40 ДО Ø75 ММ.

- экономичность
- простая установка
- малая потребность в пространстве
- противодействие бактерии легионелла

Элементы, необходимые для комплектации системы ECOLINE

Артикул	Описание	Страница
8HNA-ПК...	Пресс фитинг 40, 50, 63 or 75	43
100-МХС1620	Ненсо 1L PE-Хс 16x2 - 100m	-
19P-1605	Покрытый никелем пресс адаптер к евроконусу 16x3/4"	64
19P-2005	Покрытый никелем пресс адаптер к евроконусу 20x3/4"	64
33P-1605	Покрытый никелем пресс адаптер к евроконусу 90°	68
19PK-1605	Пресс шарнир к евроконусу 16x3/4"	27
19PK-2005	Пресс шарнир к евроконусу 20x3/4"	27
19SK-1605	Пуш фитинг с евроконусом 16x3/4"	51
19SK-2005	Пуш фитинг с евроконусом 20x3/4"	51



ПВДФ ПУШ ФИТИНГИ (VISION)



	<i>Страница</i>
A. SK	47
B. КОЛЛЕКТОРЫ	53



Тип: 1SK



Угольник 90° пуш

Артикул	Пакет / Коробка	Тип
1SK-1616	10 рс. / 70 рс.	16x16
1SK-2020	10 рс. / 50 рс.	20x20
1SK-2626	5 рс. / 40 рс.	26x26

Тип: 2SK



Водорозетка ВР пуш

Артикул	Пакет / Коробка	Тип
2SK-1604BP *	10 рс. / 40 рс.	16x1/2" (56 mm)
2SK-2004BP *	10 рс. / 40 рс.	20X1/2" (56 mm)
2SK-2005	10 рс. / 30 рс.	20X3/4" (56 mm)
2SK-2605	5 рс. / 20 рс.	26X3/4" (56 mm)

* С черной заглушкой ВР04 1/2"

Тип: 2S



Backplate elbow female, short model

Артикул	Пакет / Коробка	Тип
■ 2S-1604K	10 рс. / 50 рс.	16x1/2"

Тип: 3SK



Водорозетка угловая ВР пуш

Артикул	Пакет / Коробка	Тип
3SK-160416BP *	10 рс. / 30 рс.	16X1/2" (40 mm)
3SK-200420BP *	10 рс. / 30 рс.	20X1/2" (40 mm)

* С черной заглушкой ВР04 1/2"

Тип: 5SK



Угольник 90° НР пуш

Артикул	Пакет / Коробка	Тип
5SK-1604	10 рс. / 60 рс.	16X1/2"
5SK-2004	10 рс. / 50 рс.	20X1/2"
5SK-2005	10 рс. / 40 рс.	20X3/4"
5SK-2605	5 рс. / 30 рс.	26X3/4"



PK-TOOL p 149

Тип: 6SK



PK-TOOL p 149

Угольник 90° ВР пуш

Артикул	Пакет / Коробка	Тип
6SK-1604BP *	10 рс. / 60 рс.	16X1/2"
6SK-2004BP *	10 рс. / 60 рс.	20X1/2"
6SK-2005	10 рс. / 30 рс.	20X3/4"
6SK-2605	10 рс. / 30 рс.	26X3/4"

* С черной заглушкой ВР04 1/2"

Тип: 9SK



Тройник равнопроходный пуш

Артикул	Пакет / Коробка	Тип
9SK-161616	10 рс. / 40 рс.	16x16x16
9SK-202020	10 рс. / 30 рс.	20x20x20
9SK-262626	5 рс. / 20 рс.	26x26x26

Тип: 10SK



Тройник переходный сужение в центре пуш

Артикул	Пакет / Коробка	Тип
10SK-201620	10 рс. / 40 рс.	20x16x20
10SK-261626	5 рс. / 25 рс.	26x16x26
10SK-262026	5 рс. / 20 рс.	26x20x26

Тип: 11SK



Тройник переходный пуш

Артикул	Пакет / Коробка	Тип
11SK-201616	10 рс. / 40 рс.	20x16x16
11SK-202016	10 рс. / 30 рс.	20x20x16
11SK-261620	5 рс. / 25 рс.	26x16x20
11SK-262016	5 рс. / 25 рс.	26x20x16
11SK-262020	5 рс. / 25 рс.	26x20x20
11SK-262616	5 рс. / 25 рс.	26x26x16
11SK-262620	5 рс. / 20 рс.	26x26x20

Тип: 12SK



Тройник переходный увеличенный в центре пуш

Артикул	Пакет / Коробка	Тип
12SK-162016	10 рс. / 40 рс.	16x20x16
12SK-202620	5 рс. / 30 рс.	20x26x20



Тип: 13SK



PK-TOOL p 149

Тройник ВР пуш

Артикул	Пакет / Коробка	Тип
13SK-160416BP *	10 рс. / 40 рс.	16x1/2"x16
13SK-200420BP *	10 рс. / 30 рс.	20x1/2"x20
13SK-200520	10 рс. / 30 рс.	20x3/4"x20
13SK-260420BP *	5 рс. / 20 рс.	26x1/2"x20
13SK-260426BP *	5 рс. / 20 рс.	26x1/2"x26
13SK-260526	5 рс. / 20 рс.	26x3/4"x26

* С черной заглушкой ВР04 1/2"

Тип: 14SK



PK-TOOL p 149

Тройник НР пуш

Артикул	Пакет / Коробка	Тип
14SK-160416	10 рс. / 40 рс.	16x1/2"x16
14SK-200420	10 рс. / 30 рс.	20x1/2"x20
14SK-260426	5 рс. / 20 рс.	26x1/2"x26

Тип: 15SK



Муфта пуш

Артикул	Пакет / Коробка	Тип
15SK-1616	10 рс. / 70 рс.	16x16
15SK-2020	10 рс. / 60 рс.	20x20
15SK-2626	5 рс. / 30 рс.	26x26

Тип: 16SK



Муфта переходная пуш

Артикул	Пакет / Коробка	Тип
16SK-2016	10 рс. / 80 рс.	20x16
16SK-2616	10 рс. / 50 рс.	26x16
16SK-2620	10 рс. / 40 рс.	26x20

Тип: 17SK



PK-TOOL p 149

Муфта НР пуш

Артикул	Пакет / Коробка	Тип
17SK-1603	10 рс. / 80 рс.	16x3/8"
17SK-1604	10 рс. / 80 рс.	16x1/2"
17SK-2004	10 рс. / 60 рс.	20x1/2"
17SK-2005	10 рс. / 60 рс.	20x3/4"
17SK-2605	10 рс. / 40 рс.	26x3/4"
17SK-2606	10 рс. / 40 рс.	26x1"

Тип: 18SK



PK-TOOL p 149

Муфта ВР пуш

Артикул	Пакет / Коробка	Тип
18SK-1604	10 рс. / 80 рс.	16x1/2"
18SK-2004	10 рс. / 80 рс.	20x1/2"
18SK-2005	10 рс. / 60 рс.	20x3/4"
18SK-2605	10 рс. / 50 рс.	26x3/4"
18SK-2606	10 рс. / 40 рс.	26x1"

Тип: 17SKS



Ниппель для пуш фитингов НР

Артикул	Пакет / Коробка	Тип
17SKS-2004	5 рс. / 150 рс.	20 x 1/2"
17SKS-2005	5 рс. / 150 рс.	20 x 3/4"
17SKS-2604	5 рс. / 100 рс.	26 x 1/2"
17SKS-2605	5 рс. / 100 рс.	26 x 3/4"

Применяется с HENCO с пуш фитингами и коллекторами

Тип: 18SKS



Ниппель для пуш фитингов ВР

Артикул	Пакет / Коробка	Тип
18SKS-2004	5 рс. / 150 рс.	20 x 1/2"
18SKS-2005	5 рс. / 100 рс.	20 x 3/4"
18SKS-2604	5 рс. / 100 рс.	26 x 1/2"
18SKS-2605	5 рс. / 80 рс.	26 x 3/4"

Применяется с HENCO с пуш фитингами и коллекторами



Тип: 19SK



Пуш фитинг с евроконусом

Артикул	Пакет / Коробка	Тип
19SK-1605	10 рс. / 80 рс.	16x3/4" ЕК
19SK-2005	10 рс. / 80 рс.	20x3/4" ЕК

Тип: 26SK



Пуш фитинг с плоским уплотнением

Артикул	Пакет / Коробка	Тип
26SK-1605	10 рс. / 80 рс.	16x3/4"
26SK-2005	10 рс. / 80 рс.	20x3/4"

Тип: SK-PIPESTOP



Заглушка для трубы

Артикул	Пакет / Коробка	Тип
SK-PIPESTOP16	10 рс. / 120 рс.	16
SK-PIPESTOP20	10 рс. / 80 рс.	20
SK-PIPESTOP26	10 рс. / 80 рс.	26

Тип: SK-STOPCLIP



Заменяемая заглушка для пуш соединения

Артикул	Пакет / Коробка	Тип
SK-STOPCLIP16	10 рс. / 120 рс.	16
SK-STOPCLIP20	10 рс. / 100 рс.	20
SK-STOPCLIP26	10 рс. / 80 рс.	26

1

2

3

4

5

6

7

8

9

10

11



- 1
- 2
- 3
- 4
- 5
- 6
- 7
- 8
- 9
- 10
- 11

Тип: VISION SET

Сменная пуш муфта 16



Артикул	Пакет / Коробка	Тип
VISION SET 16	1 pc. / 100 pc.	16
VISION SET 20	1 pc. / 90 pc.	20
VISION SET 26	1 pc. / 80 pc.	26

Тип: VISION KEY

Vision ключ



Артикул	Пакет / Коробка	Тип
VISION-KEY16	1 pc. / 200 pc.	16
VISION-KEY20	1 pc. / 200 pc.	20
VISION-KEY26	1 pc. / 200 pc.	26

В. КОЛЛЕКТОРА



Тип: VSK-1616



Коллектор, два SK соединения Ø16

Артикул	Пакет / Коробка	Тип
VSK-1616	1 рс. / 14 рс.	1616

ДО КОНЦА СКЛАДА

Тип: VSK-161616



Коллектор, три SK соединения Ø16

Артикул	Пакет / Коробка	Тип
VSK-161616	1 рс. / 14 рс.	161616

ДО КОНЦА СКЛАДА

Тип: VSKEK-0502



Коллектор, два соединения под евроконус

Артикул	Пакет / Коробка	Тип
VSKEK-0502	10 рс. / 30 рс.	2x3/4"ЕК

Тип: VSKEK-0503



Коллектор, три соединения под евроконус

Артикул	Пакет / Коробка	Тип
VSKEK-0503	10 рс. / 30 рс.	3x3/4"ЕК

Тип: 19SK



Пуш фитинг с евроконусом

Артикул	Пакет / Коробка	Тип
19SK-1605	10 рс. / 80 рс.	16x3/4" ЕК
19SK-2005	10 рс. / 80 рс.	20x3/4" ЕК

В. КОЛЛЕКТОРА

Тип: VVSK

Муфта пуш HP

Артикул	Пакет / Коробка	Тип
VVSK-20	10 рс. / 80 рс.	20
VVSK-26	10 рс. / 80 рс.	26



Тип: VVSK-TM

Тройник для Vision коллектора

Артикул	Пакет / Коробка	Тип
VVSK-T20M20	10 рс. / 30 рс.	20-20
VVSK-T26M26	5 рс. / 20 рс.	26-26



Тип: 17SKS

Ниппель для пуш фитингов HP

Артикул	Пакет / Коробка	Тип
17SKS-2004	5 рс. / 150 рс.	20 x 1/2"
17SKS-2005	5 рс. / 150 рс.	20 x 3/4"
17SKS-2604	5 рс. / 100 рс.	26 x 1/2"
17SKS-2605	5 рс. / 100 рс.	26 x 3/4"



Применяется с HENCO пуш фитингами и коллекторами

Тип: 18SKS

Ниппель для пуш фитингов BP

Артикул	Пакет / Коробка	Тип
18SKS-2004	5 рс. / 150 рс.	20 x 1/2"
18SKS-2005	5 рс. / 100 рс.	20 x 3/4"
18SKS-2604	5 рс. / 100 рс.	26 x 1/2"
18SKS-2605	5 рс. / 80 рс.	26 x 3/4"



Применяется с HENCO пуш фитингами и коллекторами

Тип: VVSK-90

Угольник 90° для коллектора

Артикул	Пакет / Коробка	Тип
VVSK-20-90	10 рс. / 70 рс.	20-90
VVSK-26-90	10 рс. / 50 рс.	26-90



В. КОЛЛЕКТОРА



Тип: VVSK-T



Тройник для коллектора

Артикул	Пакет / Коробка	Тип
VVSK-T202020	10 pc. / 40 pc.	20-20-20
VVSK-T262626	10 pc. / 20 pc.	26-26-26

Тип: VS-ENDCAP



Заглушка для коллектора ВР

Артикул	Пакет / Коробка	Тип
VS-ENDCAP	10 pc. / 180 pc.	F

Тип: VS-ENDCAP-M



Заглушка для коллектора НР\ Заглушка для коллектора, евроконус

Артикул	Пакет / Коробка	Тип
VS-ENDCAP-M	10 pc. / 150 pc.	M

Тип: ENDCAP-EK05



Заглушка для коллектора НР\ Заглушка для коллектора, евроконус

Артикул	Пакет / Коробка	Тип
ENDCAP-EK05	10 pc. / 200 pc.	3/4"

Тип: VDSK



Муфта пуш ВР для коллектора или удлинителя коллектора

Артикул	Пакет / Коробка	Тип
VDSK-20	10 pc. / 80 pc.	20
VDSK-26	10 pc. / 60 pc.	26

1

2

3

4

5

6

7

8

9

10

11



В. КОЛЛЕКТОРА

Тип: SK-STOPCLIP

Заменяемая заглушка для пуш соединения



Артикул	Пакет / Коробка	Тип
SK-STOPCLIP16	10 рс. / 120 рс.	16
SK-STOPCLIP20	10 рс. / 100 рс.	20
SK-STOPCLIP26	10 рс. / 80 рс.	26

Тип: SK-B05

Крепеж для коллектора



Артикул	шт / Коробка	Тип
SK-B05	1 рс. / 200 рс.	B05

Тип: 41S

Латунная муфта Вижн с клапаном F - типа



Артикул	шт / Коробка	Тип
■ 41S-16	10 рс. / 100 рс.	16
■ 41S-20	10 рс. / 60 рс.	20
■ 41S-26	10 рс. / 80 рс.	26

Тип: 41SKS

Соединительная муфта Вижн с клапаном F - типа



Артикул	шт / Коробка	Тип
■ 41SKS-16	10 рс. / 100 рс.	16
■ 41SKS-20	10 рс. / 80 рс.	20
■ 41SKS-26	10 рс. / 80 рс.	26

BA-F41 (р. 93)

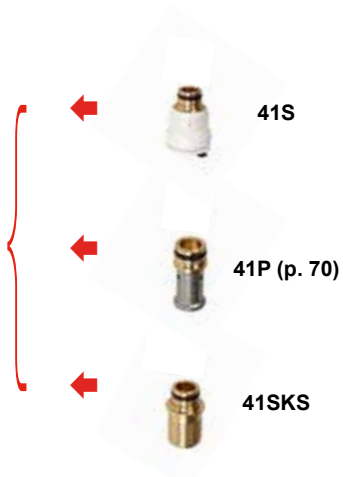

ЛАТУННЫЕ ПРЕСС ФИТИНГИ



	<i>Страница</i>
<i>A. P</i>	<i>58</i>
<i>B. PG</i>	<i>71</i>

*Некоторые фитинги могут отличаться от изображений,
представленных в каталоге*

Тип: 1P



Угольник 90° пресс

Артикул	Пакет / Коробка	Тип
1P-1414	10 пс. / 150 пс.	14x14
1P-1616	10 пс. / 150 пс.	16x16
1P-1818	10 пс. / 100 пс.	18x18
1P-2020	10 пс. / 80 пс.	20x20
1P-2626	5 пс. / 50 пс.	26x26
1P-3232	5 пс. / 30 пс.	32x32

Тип: 2P



Водорозетка ВР

Артикул	Пакет / Коробка	Тип
2P-1604	10 пс. / 50 пс.	16x1/2" (52 mm)
2P-1804	10 пс. / 50 пс.	18x1/2" (52 mm)
2P-2004	10 пс. / 50 пс.	20x1/2" (52 mm)
2P-2005	10 пс. / 50 пс.	20x3/4" (52 mm)
2P-2605	5 пс. / 50 пс.	26x3/4" (52 mm)

Тип: 2P-K



Водорозетка укороченная ВР

Артикул	Пакет / Коробка	Тип
2P-1404K	10 пс. / 50 пс.	14x1/2" (35 mm)
2P-1604K	10 пс. / 50 пс.	16x1/2" (35 mm)

Аксессуар для 2P & 2P-K: гальванизированный кронштейн - см.стр. 152-153



PLP-P-PK



PLF-P-PK

Тип: 3P



Водорозетка угловая ВР

Артикул	Пакет / Коробка	Тип
3P-160416	10 пс. / 40 пс.	16x1/2"x16 (52 mm)
3P-200420	10 пс. / 40 пс.	20x1/2"x20 (52 mm)



Тип: 3PM-V



Проходная водорозетка

Артикул	Пакет / Коробка	Тип
3PM-200420V	5 рс. / 20 рс.	20x1/2"x20

ДО КОНЦА СКЛАДА

Тип: 3P-VK



Проходная водорозетка укороченная

Артикул	Пакет / Коробка	Тип
3P-160416VK	5 рс. / 20 рс.	16x1/2"x16 (40 mm)
3P-200420VK	5 рс. / 20 рс.	20x1/2"x20 (40 mm)

Тип: 4P



Водорозетка удлиненная ВР

Артикул	Пакет / Коробка	Тип
4P-1604	10 рс. / 40 рс.	16x1/2" (78 mm)
4P-1804	10 рс. / 40 рс.	18x1/2" (78 mm)
4P-2004	10 рс. / 40 рс.	20x1/2" (78 mm)

Аксессуар для 3P-VK & 3PM-V & 4P: гальванизированный кронштейн - см.стр 152-153



PLP-P-PK



PLF-P-PK

Тип: SS



Изоляция для латунной водорозетки

Артикул	Упаковка	Тип
SS2P05	1 рс.	для 2P 3/4"
SS3P04	1 рс.	для 3P 1/2"
SS4P04	1 рс.	для 4P 1/2"

- 1
- 2
- 3
- 4
- 5
- 6
- 7
- 8
- 9
- 10
- 11

Тип: 5P



Угольник 90° пресс НР

Артикул	Пакет / Коробка	Тип
5P-1404	10 pc. / 150 pc.	14x1/2"
5P-1603	10 pc. / 150 pc.	16x3/8"
5P-1604	10 pc. / 150 pc.	16x1/2"
5P-1804	10 pc. / 120 pc.	18x1/2"
5P-2004	10 pc. / 100 pc.	20x1/2"
5P-2005	10 pc. / 80 pc.	20x3/4"
5P-2605	10 pc. / 60 pc.	26x3/4"
5P-3206	8 pc. / 25 pc.	32x1"

Тип: 6P



Угольник 90° пресс ВР

Артикул	Пакет / Коробка	Тип
6P-1404	10 pc. / 120 pc.	14x1/2"
6P-1604	10 pc. / 120 pc.	16x1/2"
6P-1804	10 pc. / 120 pc.	18x1/2"
6P-2004	10 pc. / 120 pc.	20x1/2"
6P-2005	10 pc. / 50 pc.	20x3/4"
6P-2605	5 pc. / 50 pc.	26x3/4"
6P-3206	5 pc. / 30 pc.	32x1"

Тип: 7P



Водорозетка НР

Артикул	Пакет / Коробка	Тип
7P-1605	10 pc. / 30 pc.	16x3/4" (78 mm)
7P-1805	10 pc. / 30 pc.	18x3/4" (78 mm)
7P-2005	10 pc. / 30 pc.	20x3/4" (78 mm)
7P-1605K	10 pc. / 30 pc.	16x3/4" (65 mm)

Тип: 8P



Адаптер для стиральных машин

Артикул	Пакет / Коробка	Тип
8P-1604	10 pc. / 50 pc.	16x1/2"



Тип: 9P



Тройник равнопроходный пресс

Артикул	Пакет / Коробка	Тип
9P-141414	10 рс. / 100 рс.	14x14x14
9P-161616	10 рс. / 60 рс.	16x16x16
9P-181818	10 рс. / 60 рс.	18x18x18
9P-202020	10 рс. / 50 рс.	20x20x20
9P-262626	5 рс. / 30 рс.	26x26x26
9P-323232	1 рс. / 20 рс.	32x32x32

Тип: 10P



Тройник переходный пресс уменьшенный в центре

Артикул	Пакет / Коробка	Тип
10P-161416	10 рс. / 50 рс.	16x14x16
10P-181418	10 рс. / 50 рс.	18x14x18
10P-181618	10 рс. / 60 рс.	18x16x18
10P-201620	10 рс. / 50 рс.	20x16x20
10P-201820	10 рс. / 50 рс.	20x18x20
10P-261626	5 рс. / 30 рс.	26x16x26
10P-261826	5 рс. / 30 рс.	26x18x26
10P-262026	5 рс. / 30 рс.	26x20x26
10P-321632	5 рс. / 20 рс.	32x16x32
10P-321832	5 рс. / 20 рс.	32x18x32
10P-322032	5 рс. / 20 рс.	32x20x32
10P-322632	5 рс. / 20 рс.	32x26x32

Тип: 11P



Тройник переходный пресс уменьшенный с двух сторон

Артикул	Пакет / Коробка	Тип
11P-161414	10 рс. / 60 рс.	16x14x14
11P-181616	10 рс. / 50 рс.	18x16x16
11P-201616	10 рс. / 50 рс.	20x16x16
11P-201818	10 рс. / 50 рс.	20x18x18
11P-202016	10 рс. / 50 рс.	20x20x16
11P-261620	5 рс. / 30 рс.	26x16x20
11P-262020	5 рс. / 30 рс.	26x20x20
11P-262616	5 рс. / 30 рс.	26x26x16
11P-262620	5 рс. / 30 рс.	26x26x20
11P-322026	5 рс. / 20 рс.	32x20x26
11P-322626	5 рс. / 20 рс.	32x26x26

Тип: 12P



Тройник переходный пресс увеличенный в центре

Артикул	Пакет / Коробка	Тип
12P-161816	10 рс. / 60 рс.	16x18x16
12P-162016	10 рс. / 60 рс.	16x20x16
12P-202620	5 рс. / 30 рс.	20x26x20
12P-263226	5 рс. / 20 рс.	26x32x26

Тип: 13P



Тройник ВР пресс

Артикул	Пакет / Коробка	Тип
13P-160416	10 рс. / 60 рс.	16x1/2"x16
13P-180418	10 рс. / 60 рс.	18x1/2"x18
13P-200420	10 рс. / 50 рс.	20x1/2"x20
13P-200520	10 рс. / 30 рс.	20x3/4"x20
13P-260420	5 рс. / 30 рс.	26x1/2"x20
13P-260426	5 рс. / 30 рс.	26x1/2"x26
13P-260526	5 рс. / 30 рс.	26x3/4"x26
13P-320532	5 рс. / 20 рс.	32x3/4"x32
13P-320632	5 рс. / 20 рс.	32x1"x32
13P-320732	5 рс. / 20 рс.	32x5/4"x32

Тип: 14P



Тройник НР пресс

Артикул	Пакет / Коробка	Тип
14P-160416	10 рс. / 60 рс.	16x1/2"x16
14P-180418	10 рс. / 60 рс.	18x1/2"x18
14P-200420	10 рс. / 60 рс.	20x1/2"x20
14P-200520	5 рс. / 30 рс.	20x3/4"x20
14P-260426	5 рс. / 30 рс.	26x1/2"x26
14P-260526	5 рс. / 30 рс.	26x3/4"x26
14P-260626	5 рс. / 30 рс.	26x1"x26
14P-320532	5 рс. / 20 рс.	32x3/4"x32
14P-320632	5 рс. / 20 рс.	32x1"x32

Тип: 15P



Муфта пресс

Артикул	Пакет / Коробка	Тип
15P-1414	10 рс. / 200 рс.	14x14
15P-1616	10 рс. / 200 рс.	16x16
15P-1818	10 рс. / 150 рс.	18x18
15P-2020	10 рс. / 140 рс.	20x20
15P-2626	5 рс. / 80 рс.	26x26
15P-3232	5 рс. / 50 рс.	32x32



Тип: 16P



Муфта переходная пресс

Артикул	Пакет / Коробка	Тип
16P-1614	10 пс. / 150 пс.	16x14
16P-1814	10 пс. / 150 пс.	18x14
16P-1816	10 пс. / 150 пс.	18x16
16P-2014	10 пс. / 150 пс.	20x14
16P-2016	10 пс. / 150 пс.	20x16
16P-2018	10 пс. / 150 пс.	20x18
16P-2616	5 пс. / 100 пс.	26x16
16P-2620	5 пс. / 80 пс.	26x20
16P-3216	5 пс. / 60 пс.	32x16
16P-3220	5 пс. / 60 пс.	32x20
16P-3226	5 пс. / 60 пс.	32x26

Тип: 17P



Муфта пресс НР

Артикул	Пакет / Коробка	Тип
17P-1403	10 пс. / 250 пс.	14x3/8"
17P-1404	10 пс. / 150 пс.	14x1/2"
17P-1603	10 пс. / 150 пс.	16x3/8"
17P-1604	10 пс. / 150 пс.	16x1/2"
17P-1804	10 пс. / 150 пс.	18x1/2"
17P-1805	10 пс. / 150 пс.	18x3/4"
17P-2004	10 пс. / 150 пс.	20x1/2"
17P-2005	10 пс. / 150 пс.	20x3/4"
17P-2605	5 пс. / 80 пс.	26x3/4"
17P-2606	5 пс. / 80 пс.	26x1"
17P-3206	5 пс. / 50 пс.	32x1"
17P-3207	5 пс. / 40 пс.	32x5/4"

Тип: 18P



Муфта пресс ВР

Артикул	Пакет / Коробка	Тип
18P-1404	10 пс. / 200 пс.	14x1/2"
18P-1604	10 пс. / 150 пс.	16x1/2"
18P-1804	10 пс. / 120 пс.	18x1/2"
18P-1805	10 пс. / 100 пс.	18x3/4"
18P-2004	10 пс. / 100 пс.	20x1/2"
18P-2005	10 пс. / 100 пс.	20x3/4"
18P-2605	5 пс. / 80 пс.	26x3/4"
18P-2606	5 пс. / 70 пс.	26x1"
18P-3206	5 пс. / 50 пс.	32x1"
18P-3207	5 пс. / 30 пс.	32x5/4"

- 1
- 2
- 3
- 4
- 5
- 6
- 7
- 8
- 9
- 10
- 11

Тип: 19P



Муфта пресс евроконус никелированная

Артикул	Пакет / Коробка	Тип
19P-1605	10 рс. / 150 рс.	16x3/4" ЕК
19P-1805	10 рс. / 150 рс.	18x3/4" ЕК
19P-2005	10 рс. / 140 рс.	20x3/4" ЕК

Тип: 20P



Плнтусная подводка, укороченная

Артикул	Пакет / Коробка	Тип
20P-1604	2 рс. / 10 рс.	16x1/2"

ДО КОНЦА СКЛАДА

Тип: 21P



Угловая радиаторная подводка хромированная

Артикул	Пакет / Коробка	Тип
21P-1504	2 рс. / 40 рс.	15x1/2"

Тип: 22P



T, радиаторная подводка никелированная медная трубка 300 мм Ø15

Артикул	Пакет / Коробка	Тип
22P-1404	2 рс. / 50 рс.	14x15Cux14
22P-1604	2 рс. / 50 рс.	16x15Cux16
22P-1804	2 рс. / 30 рс.	18x15Cux18
22P-2004	2 рс. / 30 рс.	20x15Cux20



Тип: 24P



Радиаторная подводка никелированная медная трубка 300 мм Ø15

Артикул	Пакет / Коробка	Тип
24P-1604	2 пс. / 50 пс.	16x15Cu
24P-1804	2 пс. / 50 пс.	18x15Cu
24P-2004	2 пс. / 50 пс.	20x15Cu

Тип: 25P



Радиаторная подводка никелированная медная трубка 1100 мм Ø15

Артикул	Пакет	Тип
25P-1604	2 пс.	16x15Cu
25P-1804	2 пс.	18x15Cu
25P-2004	2 пс.	20x15Cu

Тип: 26P



Муфта пресс плоское уплотнение

Артикул	Пакет / Коробка	Тип
26P-1604	10 пс. / 100 пс.	16x1/2"
26P-1605	10 пс. / 80 пс.	16x3/4"
26P-1804	10 пс. / 100 пс.	18x1/2"
26P-1805	10 пс. / 80 пс.	18x3/4"
26P-2004	10 пс. / 80 пс.	20x1/2"
26P-2005	10 пс. / 70 пс.	20x3/4"
26P-2605	5 пс. / 50 пс.	26x3/4"
26P-2606	5 пс. / 40 пс.	26x1"
26P-3206	5 пс. / 40 пс.	32x1"

Тип: 26P-Z



Муфта пресс накидная гайка, плоское уплотнение

Артикул	Пакет / Коробка	Тип
26P-14Z04	10 пс. / 150 пс.	14x1/2"
26P-16Z03	10 пс. / 150 пс.	16x3/8"
26P-16Z04	10 пс. / 150 пс.	16x1/2"
26P-16Z05	10 пс. / 80 пс.	16x3/4"
26P-18Z05	10 пс. / 80 пс.	18x3/4"
26P-20Z04	10 пс. / 70 пс.	20x1/2"
26P-20Z05	10 пс. / 70 пс.	20x3/4"
26P-26Z06	5 пс. / 40 пс.	26x1"
26P-32Z06	5 пс. / 40 пс.	32x1"
26P-32Z07	5 пс. / 40 пс.	32x5/4"

- 1
- 2
- 3
- 4
- 5
- 6
- 7
- 8
- 9
- 10
- 11

Тип: N



Ниппель для 26PZ

Артикул	Пакет / Коробка	Тип
N04	10 рс. / 250 рс.	1/2"
N05	10 рс. / 200 рс.	3/4"
N0605	10 рс. / 120 рс.	1"x3/4"

Тип: 27P



Угольник 45° пресс

Артикул	Пакет / Коробка	Тип
27P-2626	5 рс. / 50 рс.	26x26
27P-3232	5 рс. / 30 рс.	32x32

Тип: 28P



Двойная водорозетка укороченная ВР

Артикул	Пакет / Коробка	Тип
28P-14041604	2 рс. / 24 рс.	14x1/2"x16x1/2" (153)
28P-16041604	2 рс. / 24 рс.	16x1/2"x16x1/2" (153)

Тип: 28PV



Двойная водорозетка приподнятая

Артикул	Пакет / Коробка	Тип
28PV-16031603	2 рс. / 24 рс.	16x3/8"x16x3/8" (120)
28PV-16041604	2 рс. / 20 рс.	16x1/2"x16x1/2" (153)

Тип: 28PF



Двойная водорозетка для гипсокартона

Артикул	Пакет / Коробка	Тип
28PF-16041604	1 рс. / 1 рс.	16x1/2"x16x1/2"
28PF-20042004	1 рс. / 1 рс.	20x1/2"x20x1/23"



Тип: 29P



Пресс адаптер для трубы для резьбового соединения

Артикул	Пакет / Коробка	Тип
29P-1612	10 рс. / 120 рс.	16x12 (50mm copper)
29P-1615	10 рс. / 120 рс.	16x15 (50mm copper)
29P-2018	10 рс. / 70 рс.	20x18 (50mm copper)
29P-2022	10 рс. / 70 рс.	20x22 (50mm copper)
29P-2622	10 рс. / 70 рс.	26x22 (50mm copper)

Тип: 30P



Пресс адаптер для медной трубы, обжим

Артикул	Пакет / Коробка	Тип
30P-1614S	10 рс. / 120 рс.	16x14 Cu
30P-1615S-2	2 рс. / 120 рс.	16x15 Cu
30P-2022S	10 рс. / 100 рс.	20x22 Cu
30P-2622S	10 рс. / 80 рс.	26x22 Cu

Тип: 40P



Пресс адаптер для медной трубы, обжим, угол

Артикул	Пакет / Коробка	Тип
40P-1615S	10 рс. / 60 рс.	16x15 Cu
40P-2022S	10 рс. / 60 рс.	20x22 Cu
40P-2622S	10 рс. / 60 рс.	26x22 Cu

Тип: 31P



Двойной распределитель

Артикул	Пакет / Коробка	Тип
31P-161616	1 рс. / 20 рс.	16x16x16
31P-161620	1 рс. / 20 рс.	16x16x20
31P-201616	1 рс. / 20 рс.	20x16x16
31P-201620	1 рс. / 20 рс.	20x16x20
31P-202020	1 рс. / 20 рс.	20x20x20

Тип: ISO-BOX



Теплоизоляция для двойного распределителя

Артикул	Коробка	Тип
ISO-BOX	1 пс.	INSULATION BOX

Тип: 33P



Муфта пресс евроконус никелированная, 90°

Артикул	Пакет / Коробка	Тип
33P-1605	10 пс. / 60 пс.	16x3/4" ЕК

Тип: 34P



Ненсо угловое плоское пресс соединение с накидной гайкой, 90°

Артикул	Пакет / Коробка	Тип
34P-1604	10 пс. / 120 пс.	16x1/2"
34P-1605	10 пс. / 120 пс.	16x3/4"
34P-2005	10 пс. / 80 пс.	20x3/4"
34P-3206	5 пс. / 40 пс.	32x1"

Тип: 35P



Пресс соединение с медной трубой (М-профиль)

Артикул	Пакет / Коробка	Тип
35P-1615P	10 пс. / 150 пс.	16x15Cu M-profile
35P-2018P	10 пс. / 120 пс.	20x18Cu M-profile
35P-2022P	10 пс. / 80 пс.	20x22Cu M-profile
35P-3228P	5 пс. / 50 пс.	32x28Cu M-profile

** ДО КОНЦА СКЛАДА*



Тип: 36P



Пресс адаптер к медным пресс или тонкостенным стальным трубам (профили V, M и SA)

Article number	Bag / Box	Type
■ 36P-1612P	10 pc. / 160 pc.	16x12Cu
■ 36P-1614P	10 pc. / 150 pc.	16x14Cu
■ 36P-1615P	10 pc. / 150 pc.	16x15Cu
■ 36P-1616P	10 pc. / 150 pc.	16x16Cu
■ 36P-2018P	10 pc. / 120 pc.	20x18Cu
■ 36P-2022P	10 pc. / 80 pc.	20x22Cu
■ 36P-2622P	10 pc. / 70 pc.	26x22Cu
■ 36P-3228P	5 pc. / 50 pc.	32x28Cu

Тип: 37P



Пресс адаптер для медной трубы, угол

Артикул	Пакет / Коробка	Тип
37P-1412 *	10 pc. / 60 pc.	14x12 (85mm copper)
37P-1412L	10 pc. / 60 pc.	14x12 (200mm copper)
37P-1612L	10 pc. / 60 pc.	16x12 (200mm copper)
37P-1615L	10 pc. / 60 pc.	16x15 (200mm copper)

Тип: 39P



Двойная угловая подводка медная никелированная 300 мм Ø15, закрытая

Артикул	Пакет / Коробка	Тип
39P-160450	1 pc. / 8 pc.	16x1/2" (AS = 50 mm)

Interaxis 50 mm

Тип: 52P



Ремонтный фитинг

Артикул	Пакет / Коробка	Тип
52P16	1 pc. / 40 pc.	16x16
52P20	1 pc. / 30 pc.	20x20
52P26	1 pc. / 30 pc.	26x26
52P32	1 pc. / 30 pc.	32x32

для 40, 50 и 63: глава 2, артикул 53PK

Тип: 41P



Brass press coupling with valve F-connection

Артикул	Пакет / Коробка	Тип
■ 41P-16	10 пс. / 40 пс.	16
■ 41P-20	10 пс. / 40 пс.	20
■ 41P-26	10 пс. / 40 пс.	26

BA-F41
(p.91)



41S
(p.56)



41P



41SKS
(p. 56)



Тип: WALL BOX

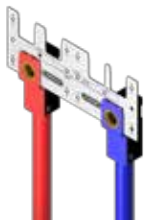

Настенная коробка 2 пары красный/синий, 1/2" F x 16мм

Артикул	Пакет / Коробка	Тип
■ WBP-1604	1 пс. / 40 пс.	16x1/2"
■ WBP-2004	1 пс. / 40 пс..	20x1/2"



Instruction video



Газ: можно использовать только в тех странах, где было проведено тестирование и сертификация системы HENCO ГАЗ! (см www.henco.be).

Ненсо латунные пресс фитинги для газа в комбинации с трубами Стандарт для газа, см. стр. 17



Тип: 1PG



Угольник 90° пресс

Артикул	Пакет / Коробка	Тип
1PG-1616	10 пс. / 150 пс.	16x16
1PG-2020	10 пс. / 80 пс.	20x20
1PG-2626	5 пс. / 50 пс.	26x26
1PG-3232	5 пс. / 30 пс.	32x32

Тип: 2PG



Водорозетка ВР

Артикул	Пакет / Коробка	Тип
2PG-1604	10 пс. / 50 пс.	16x1/2" (52 mm)
2PG-2004	10 пс. / 50 пс.	20x1/2" (52 mm)
2PG-2005	10 пс. / 50 пс.	20x3/4" (52mm)
2PG-2605	5 пс. / 50 пс.	26x3/4" (52 mm)

Тип: 2PG-K



Водорозетка укороченная ВРII

Артикул	Пакет / Коробка	Тип
2PG-1604K	10 пс. / 50 пс.	16x1/2" (40 mm)

Тип: 3PG



Водорозетка угловая ВР

Артикул	Пакет / Коробка	Тип
3PG-160416	10 пс. / 40 пс.	16x1/2"x16 (52 mm)
3PG-200420	10 пс. / 40 пс.	20x1/2"x20 (52 mm)

Тип: 5PG



Угольник 90° пресс НР

Артикул	Пакет / Коробка	Тип
5PG-1604	10 рс. / 150 рс.	16x1/2"
5PG-2004	10 рс. / 100 рс.	20x1/2"
5PG-2005	10 рс. / 80 рс.	20x3/4"
5PG-2605	10 рс. / 60 рс.	26x3/4"
5PG-3206	5 рс. / 25 рс.	32x1"

Тип: 6PG



Угольник 90° пресс ВР

Артикул	Пакет / Коробка	Тип
6PG-1604	10 рс. / 120 рс.	16x1/2"
6PG-2004	10 рс. / 120 рс.	20x1/2"
6PG-2005	10 рс. / 50 рс.	20x3/4"
6PG-2605	5 рс. / 50 рс.	26x3/4"
6PG-3206	5 рс. / 30 рс.	6x1"

Тип: 9PG



Тройник равнопроходный пресс

Артикул	Пакет / Коробка	Тип
9PG-161616	10 рс. / 60 рс.	16x16x16
9PG-202020	10 рс. / 50 рс.	20x20x20
9PG-262626	5 рс. / 30 рс.	26x26x26
9PG-323232	1 рс. / 20 рс.	32x32x32

Тип: 10PG



Тройник переходный пресс уменьшенный в центре

Артикул	Пакет / Коробка	Тип
10PG-201620	10 рс. / 50 рс.	20x16x20
10PG-261626	5 рс. / 30 рс.	26x16x26
10PG-262026	5 рс. / 30 рс.	26x20x26
10PG-321632	5 рс. / 20 рс.	32x16x32
10PG-322032	5 рс. / 20 рс.	32x20x32
10PG-322632	5 рс. / 20 рс.	32x26x32

Тип: 11PG



Тройник переходный пресс уменьшенный с двух сторон

Артикул	Пакет / Коробка	Тип
11PG-201616	10 рс. / 50 рс.	20x16x16
11PG-202016	10 рс. / 50 рс.	20x20x16
11PG-261620	5 рс. / 30 рс.	26x16x20
11PG-262020	5 рс. / 30 рс.	26x20x20
11PG-262616	5 рс. / 30 рс.	26x26x16
11PG-322626	5 рс. / 20 рс.	32x26x26



Тип: 12PG



Тройник переходный пресс увеличенный в центре

Артикул	Пакет / Коробка	Тип
12PG-162016	10 рс. / 60 рс.	16x20x16
12PG-202620	5 рс. / 30 рс.	20x26x20
12PG-263226	5 рс. / 20 рс.	26x32x26

Тип: 13PG



Тройник ВР пресс

Артикул	Пакет / Коробка	Тип
13PG-160416	10 рс. / 60 рс.	16x1/2"x16
13PG-200420	10 рс. / 50 рс.	20x1/2"x20
13PG-200520	10 рс. / 30 рс.	20x3/4"x20
13PG-260426	5 рс. / 30 рс.	26x1/2"x26
13PG-260526	5 рс. / 30 рс.	26x3/4"x26
13PG-320632	5 рс. / 20 рс.	32x1"x32

Тип: 15PG



Муфта пресс

Артикул	Пакет / Коробка	Тип
15PG-1616	10 рс. / 200 рс.	16x16
15PG-2020	10 рс. / 140 рс.	20x20
15PG-2626	5 рс. / 80 рс.	26x26
15PG-3232	5 рс. / 50 рс.	32x32

Тип: 16PG



Муфта переходная пресс

Артикул	Пакет / Коробка	Тип
16PG-2016	10 рс. / 150 рс.	20x16
16PG-2616	5 рс. / 100 рс.	26x16
16PG-2620	5 рс. / 80 рс.	26x20
16PG-3216	5 рс. / 60 рс.	32x16
16PG-3220	5 рс. / 60 рс.	32x20
16PG-3226	5 рс. / 40 рс.	32x26

Тип: 17PG



Муфта пресс НР

Артикул	Пакет / Коробка	Тип
17PG-1604	10 рс. / 150 рс.	16x1/2"
17PG-2004	10 рс. / 150 рс.	20x1/2"
17PG-2005	10 рс. / 150 рс.	20x3/4"
17PG-2605	5 рс. / 80 рс.	26x3/4"
17PG-2606	5 рс. / 80 рс.	26x1"
17PG-3206	5 рс. / 50 рс.	32x1"

Тип: 18PG



Муфта пресс ВР

Артикул	Пакет / Коробка	Тип
18PG-1604	10 пс. / 150 пс.	16x1/2"
18PG-2004	10 пс. / 100 пс.	20x1/2"
18PG-2005	10 пс. / 100 пс.	20x3/4"
18PG-2605	5 пс. / 80 пс.	26x3/4"
18PG-2606	5 пс. / 50 пс.	26x1"
18PG-3206	5 пс. / 50 пс.	32x1"

Тип: 30PG



Соединение пресс обжим для меди

Артикул	Пакет / Коробка	Тип
30PG-1615S	10 пс. / 120 пс.	16x15 Cu
30PG-2022S	10 пс. / 100 пс.	20x22 Cu
30PG-2622S	10 пс. / 80 пс.	26x22 Cu

Тип: 36PG



Press-fit adapter to copper press (V, M & SA-profile)

Article number	Bag / Box	Type
■ 36PG-1615P	10 пс. / 150 пс.	16x15Cu
■ 36PG-2015P	10 пс. / 120 пс.	20x15Cu
■ 36PG-2022P	10 пс. / 80 пс.	20x22Cu
■ 36PG-2615P	10 пс. / 80 пс.	26x15Cu
■ 36PG-2622P	10 пс. / 70 пс.	26x22Cu



*Некоторые фитинги могут отличаться от изображений,
представленных в каталоге*



- 1
- 2
- 3
- 4
- 5
- 6
- 7
- 8
- 9
- 10
- 11

Тип: 1



Муфта обжим НР

Артикул	Пакет / Коробка	Тип
1-1403С *	10 рс. / 250 рс.	14x3/8"
1-1404	10 рс. / 250 рс.	14x1/2"
1-1604	10 рс. / 180 рс.	16x1/2"
1-1604Z	10 рс. / 250 рс.	16x1/2"
1-1605	10 рс. / 150 рс.	16x3/4"
1-1804	10 рс. / 150 рс.	18x1/2"
1-1805 **	10 рс. / 150 рс.	18x3/4"
1-2004	10 рс. / 150 рс.	20x1/2"
1-2004Z	10 рс. / 150 рс.	20x1/2"
1-2005	10 рс. / 150 рс.	20x3/4"
1-2605	5 рс. / 80 рс.	26x3/4"
1-2606	5 рс. / 80 рс.	26x1"
1-3206	5 рс. / 80 рс.	32x1"

* ДЛЯ ТОПЛИВА

** ДО КОНЦА СКЛАДА

Z - БЕЗ УПЛОТНИТЕЛЬНОГО КОЛЬЦА

Тип: 2



Муфта обжим

Артикул	Пакет / Коробка	Тип
2-1414 *	10 рс. / 200 рс.	14x14
2-1616	10 рс. / 200 рс.	16x16
2-1818	10 рс. / 120 рс.	18x18
2-2020	10 рс. / 120 рс.	20x20
2-2626 *	5 рс. / 60 рс.	26x26
2-3232 *	5 рс. / 40 рс.	32x32

* ДО КОНЦА СКЛАДА

Тип: 3



Муфта обжим ВР

Артикул	Пакет / Коробка	Тип
3-1403С * **	10 рс. / 200 рс.	14x3/8"
3-1404 **	10 рс. / 200 рс.	14x1/2"
3-1604	10 рс. / 170 рс.	16x1/2"
3-1804	10 рс. / 120 рс.	18x1/2"
3-2004	10 рс. / 120 рс.	20x1/2"
3-2005	10 рс. / 120 рс.	20x3/4"
3-2605	5 рс. / 80 рс.	26x3/4"
3-2606	5 рс. / 80 рс.	26x1"
3-3206 **	5 рс. / 80 рс.	32x1"

* ДЛЯ ТОПЛИВА

** ДО КОНЦА СКЛАДА

**Тип: 4****Угольник 90° обжим**

Артикул	Пакет / Коробка	Тип
4-1414 *	10 рс. / 150 рс.	14x14
4-1616	10 рс. / 110 рс.	16x16
4-2020	10 рс. / 60 рс.	20x20
4-2626	10 рс. / 40 рс.	26x26
4-3232 *	5 рс. / 32 рс.	32x32

** ДО КОНЦА СКЛАДА***Тип: 5****Угольник 90° обжим НР**

Артикул	Пакет / Коробка	Тип
5-1404 *	10 рс. / 150 рс.	14x1/2"
5-1604	10 рс. / 150 рс.	16x1/2"
5-1804 *	10 рс. / 100 рс.	18x1/2"
5-2005	10 рс. / 100 рс.	20x3/4"
5-2605 *	5 рс. / 40 рс.	26x3/4"
5-2606	5 рс. / 40 рс.	26x1"
5-3206 *	5 рс. / 40 рс.	32x1"

** ДО КОНЦА СКЛАДА***Тип: 6****Угольник 90° обжим ВР**

Артикул	Пакет / Коробка	Тип
6-1404 *	10 рс. / 150 рс.	14x1/2"
6-1604	10 рс. / 150 рс.	16x1/2"
6-1804 *	10 рс. / 90 рс.	18x1/2"
6-1805 *	10 рс. / 80 рс.	18x3/4"
6-2004	10 рс. / 80 рс.	20x1/2"
6-2005	10 рс. / 80 рс.	20x3/4"
6-2605 *	5 рс. / 50 рс.	26x3/4"
6-2606 *	5 рс. / 30 рс.	26x1"
6-3206 *	5 рс. / 40 рс.	32x1"

** ДО КОНЦА СКЛАДА***Тип: 7****Водорозетка обжим ВР**

Артикул	Пакет / Коробка	Тип
7-1404 *	10 рс. / 80 рс.	14x1/2"
7-1604	10 рс. / 80 рс.	16x1/2"
7-1804 *	10 рс. / 60 рс.	18x1/2"
7-2004	10 рс. / 60 рс.	20x1/2"
7-2005*	10 рс. / 40 рс.	20x3/4"

** ДО КОНЦА СКЛАДА*

- 1
- 2
- 3
- 4
- 5
- 6
- 7
- 8
- 9
- 10
- 11



1
2
3
4
5
6
7
8
9
10
11

Тип: 7D



Водорозетка обжим угловая ВР

Артикул	Пакет / Коробка	Тип
7-160416	10 рс. / 50 рс.	16x1/2"x16

ДО КОНЦА СКЛАДА

Тип: 8



Тройник равнопроходный обжим

Артикул	Пакет / Коробка	Тип
8-141414 *	10 рс. / 100 рс.	14x14x14
8-161616	10 рс. / 70 рс.	16x16x16
8-181818 *	10 рс. / 50 рс.	18x18x18
8-202020	10 рс. / 50 рс.	20x20x20

** ДО КОНЦА СКЛАДА*

Тип: 9



Тройник ВР обжим

Артикул	Пакет / Коробка	Тип
9-140414 *	10 рс. / 80 рс.	14x1/2"x14
9-160416	10 рс. / 80 рс.	16x1/2"x16
9-180418 *	10 рс. / 60 рс.	18x1/2"x18
9-200420 *	10 рс. / 40 рс.	20x1/2"x20
9-200520	10 рс. / 40 рс.	20x3/4"x20
9-260526 *	5 рс. / 30 рс.	26x3/4"x26
9-320632 *	5 рс. / 20 рс.	32x1"x32

** ДО КОНЦА СКЛАДА*

Тип: 10



Гайка, ниппель, кольцо

Артикул	Пакет / Коробка	Тип
10-161404SN	10 рс. / 300 рс.	14x1/2"
10-1604SN	10 рс. / 300 рс.	16x1/2"

ДО КОНЦА СКЛАДА

Тип: 11



Тройник НР обжим

Артикул	Пакет / Коробка	Тип
11-200420	10 рс. / 70 рс.	20x1/2"x20
11-200520	10 рс. / 50 рс.	20x3/4"x20
11-260526	5 рс. / 30 рс.	26x3/4"x26
11-260626	5 рс. / 30 рс.	26x1"x26

ДО КОНЦА СКЛАДА



Тип: 13



Гайка, ниппель, кольцо для медных труб

Артикул	Пакет / Коробка	Тип
13-1415 *	10 рс. / 200 рс.	14x15 Cu
13-1615А *	10 рс. / 200 рс.	16x15 Cu
13-1615НА	10 рс. / 200 рс.	16x15 Cu
13-2022НА	10 рс. / 120 рс.	20x22 Cu
13-2628Н	10 рс. / 80 рс.	26x28 Cu

* Никелированная гайка

Тип: 13-VH



Соединение Непсо обжим МП - медная труба

Артикул	Пакет / Коробка	Тип
13-V2622Н	5 рс. / 75 рс.	26x22 Cu

Тип: 24



Муфта обжим металлопластик - медь

Артикул	Пакет / Коробка	Тип
24-1615	10 рс. / 200 рс.	16x15 Cu
24-2022	10 рс. / 100 рс.	20x22 Cu
24-2622	5 рс. / 50 рс.	26x22 Cu
24-2628	5 рс. / 50 рс.	26x28 Cu

Тип: 25



Крестовина обжим

Артикул	Пакет / Коробка	Тип
25-16161616	5 рс. / 50 рс.	16x16x16x16

ДО КОНЦА СКЛАДА

- 1
- 2
- 3
- 4
- 5
- 6
- 7
- 8
- 9
- 10
- 11



- 1
- 2
- 3
- 4
- 5
- 6
- 7
- 8
- 9
- 10
- 11

Тип: 28



Тройник переходный обжим

Артикул	Пакет / Коробка	Тип
28-201620	5 рс. / 50 рс.	20x16x20
28-202016 *	5 рс. / 50 рс.	20x20x16
28-261626 *	5 рс. / 30 рс.	26x16x26
28-262026 *	5 рс. / 30 рс.	26x20x26
28-322632 *	1 рс. / 20 рс.	32x26x32

** ДО КОНЦА СКЛАДА*

Тип: ЕК



Никелированный евроконус (3/4")

Артикул	Пакет / Коробка	Тип
EK12	10 рс. / 200 рс.	Ø12
EK14	10 рс. / 200 рс.	Ø14
EK16-2	2 рс. / 200 рс.	Ø16
EK17	10 рс. / 200 рс.	Ø17
EK18	10 рс. / 200 рс.	Ø18
EK20	10 рс. / 200 рс.	Ø20

Тип: ЕКН



Евроконус (3/4")

Артикул	Пакет / Коробка	Тип
EKN16	10 рс. / 200 рс.	Ø16

ДО КОНЦА СКЛАДА

Тип: ЕК15



Евроконус (3/4") для медных труб 15

Артикул	Пакет / Коробка	Тип
EK15	25 рс. / 400 рс.	Ø15

Тип: SPLIT-S



Разрезное кольцо для цанговых фитингов (не для ЕК)

Артикул	Коробка	Тип
SPLIT-S16	10 рс.	Ø16
SPLIT-S20	10 рс.	Ø20



Тип: АВ



Угольник 90° евроконус (3/4"НР)

Артикул	Пакет / Коробка	Тип
АВ1420	10 рс. / 100 рс.	3/4"x3/4" для ЕК

Тип: АВЕ



Угольник 90° евроконус (3/4"НР)x1/2" НР

Артикул	Пакет / Коробка	Тип
АВЕК04	10 рс. / 150 рс.	1/2"x3/4" - 1/2"

Тип: АТ



Тройник равнопроходный евроконус 3/4"

Артикул	Пакет / Коробка	Тип
АТ1420	10 рс. / 100 рс.	3/4"x3/4"x3/4"

Тип: АД



Ниппель НР евроконус 3/4"

Артикул	Пакет / Коробка	Тип
АД-ЕКЕК	10 рс. / 250 рс.	3/4"x3/4" для ЕК

1

2

3

4

5

6

7

8

9

10

11



- 1
- 2
- 3
- 4
- 5
- 6
- 7
- 8
- 9
- 10
- 11

Тип: AN



Ниппель НР евроконус (3/4"НР)х 1/2" НР

Артикул	Пакет / Коробка	Тип
AN1420	10 рс. / 250 рс.	1/2"x3/4" для ЕК

Тип: ЗЕК



Сдвоенная водорозетка, 2 евроконуса

Артикул	Пакет / Коробка	Тип
ЗЕК-050405	5 рс. / 40 рс.	3/4"x1/2"x3/4"

Тип: WALL BOX

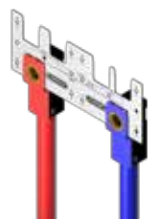

Настенная коробка 2 пары красный/синий, 1/2" F x 16мм

Артикул	Пакет / Коробка	Тип
■ WBS-1604	1 рс. / 40 рс.	16x1/2"



Instruction video





- 1
- 2
- 3
- 4
- 5
- 6
- 7
- 8
- 9
- 10
- 11

Тип: V-06

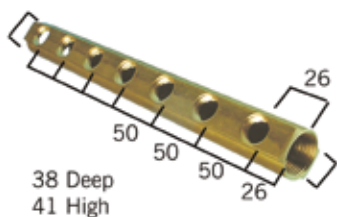

Коллектор 1", 1/2" ВР, 3/8" отверстие для воздухоотводчика

Артикул	шт / Коробка	Тип
V-060402	1 pc. / 64 pc.	1" 2x1/2" x 3/8"
V-060403	1 pc. / 48 pc.	1" 3x1/2" x 3/8"
V-060404	1 pc. / 30 pc.	1" 4x1/2" x 3/8"
V-060405	1 pc. / 28 pc.	1" 5x1/2" x 3/8"
V-060406	1 pc. / 20 pc.	1" 6x1/2" x 3/8"
V-060407	1 pc. / 25 pc.	1" 7x1/2" x 3/8"
V-060408	1 pc. / 20 pc.	1" 8x1/2" x 3/8"
V-060409 *	1 pc. / 20 pc.	1" 9x1/2" x 3/8"
V-060410 *	1 pc. / 20 pc.	1" 10x1/2" x 3/8"

** ДО КОНЦА СКЛАДА*

Тип: V-05-Z



Коллектор 3/4", 1/2" ВР

Артикул	шт / Коробка	Тип
V-050402-Z *	1 pc. / 75 pc.	3/4" 2x1/2"
V-050403-Z	1 pc. / 48 pc.	3/4" 3x1/2"
V-050404-Z	1 pc. / 30 pc.	3/4" 4x1/2"
V-050405-Z	1 pc. / 42 pc.	3/4" 5x1/2"
V-050406-Z *	1 pc. / 20 pc.	3/4" 6x1/2"
V-050407-Z *	1 pc. / 18 pc.	3/4" 7x1/2"
V-050408-Z *	1 pc. / 25 pc.	3/4" 8x1/2"
V-050409-Z *	1 pc. / 20 pc.	3/4" 9x1/2"
V-050410-Z *	1 pc. / 20 pc.	3/4" 10x1/2"

** ДО КОНЦА СКЛАДА*

Тип: V-06-Z

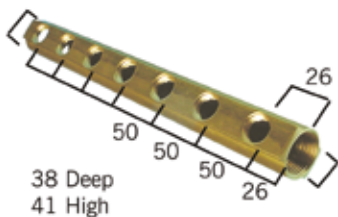

Коллектор 1", 1/2" ВР

Артикул	шт / Коробка	Тип
V-060402-Z	1 pc. / 64 pc.	1" 2x1/2"
V-060407-Z *	1 pc. / 25 pc.	1" 7x1/2"
V-060408-Z *	1 pc. / 20 pc.	1" 8x1/2"
V-060409-Z *	1 pc. / 20 pc.	1" 9x1/2"
V-060410-Z *	1 pc. / 20 pc.	1" 10x1/2"

** ДО КОНЦА СКЛАДА*

Тип: V-07-Z

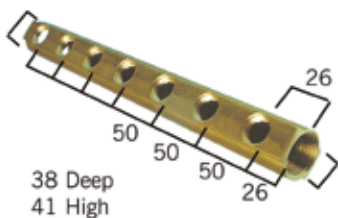

Коллектор 5/4", 1/2" ВР

Артикул	шт / Коробка	Тип
V-070402-Z	1 pc. / 40 pc.	5/4" 2x1/2"
V-070403-Z	1 pc. / 32 pc.	5/4" 3x1/2"
V-070404-Z	1 pc. / 20 pc.	5/4" 4x1/2"
V-070405-Z	1 pc. / 14 pc.	5/4" 5x1/2"
V-070406-Z	1 pc. / 15 pc.	5/4" 6x1/2"
V-070407-Z	1 pc. / 20 pc.	5/4" 7x1/2"
V-070408-Z	1 pc. / 20 pc.	5/4" 8x1/2"
V-070409-Z *	1 pc. / 10 pc.	5/4" 9x1/2"
V-070410-Z	1 pc. / 10 pc.	5/4" 10x1/2"

** ДО КОНЦА СКЛАДА*



Тип: VEK-06



Коллектор 1", 3/4" HP под евроконус и 3/8" отверстием для воздухоотводчика

Артикул	шт / Коробка	Тип
VEK-060502	1 pc. / 48 pc.	1" 2x3/4" x 3/8"
VEK-060503	1 pc. / 32 pc.	1" 3x3/4" x 3/8"
VEK-060504	1 pc. / 20 pc.	1" 4x3/4" x 3/8"
VEK-060505	1 pc. / 21 pc.	1" 5x3/4" x 3/8"
VEK-060506	1 pc. / 20 pc.	1" 6x3/4" x 3/8"
VEK-060507	1 pc. / 20 pc.	1" 7x3/4" x 3/8"
VEK-060508	1 pc. / 20 pc.	1" 8x3/4" x 3/8"
VEK-060509	1 pc. / 15 pc.	1" 9x3/4" x 3/8"
VEK-060510	1 pc. / 15 pc.	1" 10x3/4" x 3/8"

Тип: VEK-06-Z

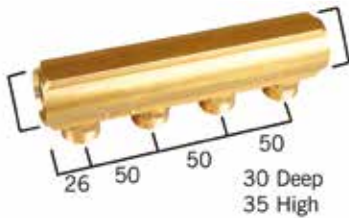

Коллектор 1", 3/4" HP под евроконус

Артикул	шт / Коробка	Тип
VEK-060502-Z	1 pc. / 48 pc.	1" 2x3/4"EK
VEK-060503-Z	1 pc. / 32 pc.	1" 3x3/4"EK
VEK-060504-Z	1 pc. / 20 pc.	1" 4x3/4"EK
VEK-060505-Z	1 pc. / 21 pc.	1" 5x3/4"EK
VEK-060506-Z	1 pc. / 20 pc.	1" 6x3/4"EK
VEK-060507-Z	1 pc. / 20 pc.	1" 7x3/4"EK
VEK-060508-Z	1 pc. / 20 pc.	1" 8x3/4"EK
VEK-060509-Z	1 pc. / 15 pc.	1" 9x3/4"EK
VEK-060510-Z	1 pc. / 15 pc.	1" 10x3/4"EK

Тип: VEK-05-Z

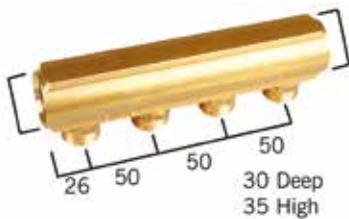

Коллектор 3/4", 3/4" HP под евроконус

Артикул	шт / Коробка	Тип
VEK-050502-Z	8 pc. / 64 pc.	3/4" 2x3/4"
VEK-050503-Z	6 pc. / 48 pc.	3/4" 3x3/4"
VEK-050504-Z	6 pc. / 30 pc.	3/4" 4x3/4"
VEK-050505-Z	4 pc. / 28 pc.	3/4" 5x3/4"
VEK-050506-Z	4 pc. / 20 pc.	3/4" 6x3/4"
VEK-050507-Z	1 pc. / 25 pc.	3/4" 7x3/4"
VEK-050508-Z	1 pc. / 25 pc.	3/4" 8x3/4"
VEK-050509-Z	1 pc. / 20 pc.	3/4" 9x3/4"
VEK-050510-Z	1 pc. / 20 pc.	3/4" 10x3/4"

ДО КОНЦА СКЛАДА

Тип: VEK-05-ZV



Коллектор 3/4", 3/4" HP под евроконус

Артикул	шт / Коробка	Тип
VEK-050502-ZV	1 pc. / 8 pc.	3/4" 2x3/4"
VEK-050503-ZV	1 pc. / 8 pc.	3/4" 3x3/4"

ДО КОНЦА СКЛАДА



- 1
- 2
- 3
- 4
- 5
- 6
- 7
- 8
- 9
- 10
- 11

Тип: VEK-06-ZV



Коллектор 1", 3/4" HP под евроконус

Артикул	шт / Коробка	Тип
VEK-060502-ZV	1 pc. / 8 pc.	1" 2x3/4"

Тип: H-0212



Крепеж для коллекторов с изоляцией (пара)

Артикул	шт / Коробка	Тип
H-0212	1 pc. / 150 pc.	3/4" - 1" - 5/4"

Тип: H-0212-S



Крепеж для коллекторов с изоляцией

Артикул	шт / Коробка	Тип
H-0212-S	1 pc. / 500 pc.	3/4" - 1" - 5/4"

Тип: VS REDUCTIE



Футорка с O-кольцом

Артикул	шт / Коробка	Тип
VS-0504	10 pc. / 500 pc.	3/4"x1/2"
VS-0604	10 pc. / 250 pc.	1"x1/2"
VS-0605	10 pc. / 250 pc.	1"x3/4"
VS-0706	10 pc. / 200 pc.	5/4"x1"

Тип: VS BLINDSTOP



Заглушка с O-кольцом

Артикул	шт / Коробка	Тип
VS-05	10 pc. / 250 pc.	3/4"
VS-06	10 pc. / 200 pc.	1"
VS-07	10 pc. / 200 pc.	5/4"



Тип: VB-EK05



Шаровой кран, 2 евроконуса

Артикул	Коробка / Большая коробка	Тип
VB-EK05	25 пс. / 200 пс.	3/4" ЕК x 3/4" ЕК

Тип: VR-EK05



Lockshield 2x eurocone connection

Артикул	Коробка / Большая коробка	Тип
VR-EK05	10 пс. / 100 пс.	3/4" ЕК x 3/4" ЕК

Тип: VB05



Коллектор 3/4" с шаровыми кранами, 3/4" НР под евроконус

Артикул	шт / Коробка	Тип
VB050502-BLAUW	5 пс. / 50 пс.	3/4"x2xEK, 18 & 20
VB050502-ROOD	5 пс. / 50 пс.	3/4"x2xEK, 18 & 20
VB050502-GROEN	5 пс. / 50 пс.	3/4"x2xEK, 18 & 20
VB050503-BLAUW	5 пс. / 50 пс.	3/4"x3xEK, 18 & 20
VB050503-ROOD	5 пс. / 50 пс.	3/4"x3xEK, 18 & 20
VB050503-GROEN	5 пс. / 50 пс.	3/4"x3xEK, 18 & 20
VB050504-BLAUW	4 пс. / 40 пс.	3/4"x4xEK, 18 & 20
VB050504-ROOD	4 пс. / 40 пс.	3/4"x4xEK, 18 & 20
VB050504-GROEN	4 пс. / 40 пс.	3/4"x4xEK, 18 & 20

Также есть в зеленом цвете

- 1
- 2
- 3
- 4
- 5
- 6
- 7
- 8
- 9
- 10
- 11



Тип: VB06



Коллектор 1" с шаровыми кранами, 3/4" НР под евроконус

Артикул	шт / Коробка	Тип
VB060502-BLAUW	5 пс. / 50 пс.	1"x2xEK, 18 & 20
VB060502-ROOD	5 пс. / 50 пс.	1"x2xEK, 18 & 20
VB060502-GROEN	5 пс. / 50 пс.	1"x2xEK, 18 & 20
VB060503-BLAUW	5 пс. / 40 пс.	1"x3xEK, 18 & 20
VB060503-ROOD	5 пс. / 40 пс.	1"x3xEK, 18 & 20
VB060503-GROEN	5 пс. / 40 пс.	1"x3xEK, 18 & 20
VB060504-BLAUW	4 пс. / 40 пс.	1"x4xEK, 18 & 20
VB060504-ROOD	4 пс. / 40 пс.	1"x4xEK, 18 & 20
VB060504-GROEN	4 пс. / 40 пс.	1"x4xEK, 18 & 20

Также есть в зеленом цвете





- 1
- 2
- 3
- 4
- 5
- 6
- 7
- 8
- 9
- 10
- 11

Тип: RAD04-100V



Радиаторный распределитель с 3/4" евроконусами, прямой

Артикул	Коробка / Большая коробка	Тип
RAD04-100V	10 рс. / 100 рс.	1/2"x3/4"ЕК

Тип: RAD04-100H



Радиаторный распределитель с 3/4" евроконусами, угловой

Артикул	Коробка / Большая коробка	Тип
RAD04-100H	10 рс. / 100 рс.	1/2"x3/4"ЕК

ДО КОНЦА СКЛАДА

Тип: EK15



Евроконус (3/4") для медных труб 15

Артикул	Коробка / Большая коробка	Тип
EK15	25 рс. / 400 рс.	Ø15

Тип: RADK2-R



Радиаторный клапан 1/2" с 3/4" евроконусом, прямой

Артикул	Коробка / Большая коробка	Тип
RADK2-R	10 рс. / 100 рс.	1/2"x3/4"ЕК

ДО КОНЦА СКЛАДА

Тип: RADTH-VL



Термостатическая головка

Артикул	Коробка / Большая коробка	Тип
RADTH-VL	10 рс. / 150 рс.	THERM

ДО КОНЦА СКЛАДА

Тип: RADV-2-R



Клапан на обратке прямой 1/2", х 3/4" евроконус

Артикул	Коробка / Большая коробка	Тип
RADV-2-R	10 рс. / 100 рс.	1/2"x3/4"ЕК

ДО КОНЦА СКЛАДА

Тип: RADH4-100V



Нижняя радиаторная подводка, прямая, 3/4" евроконус

Артикул	Пакет / Коробка	Тип
RADH4-100V	1 рс. / 50 рс.	3/4"x3/4"ЕК

ДО КОНЦА СКЛАДА

Тип: RADH4-100H



Нижняя радиаторная подводка, угловая, 3/4" евроконус

Артикул	Пакет / Коробка	Тип
RADH4-100H	1 рс. / 50 рс.	3/4"x3/4"ЕК

ДО КОНЦА СКЛАДА



- 1
- 2
- 3
- 4
- 5
- 6
- 7
- 8
- 9
- 10
- 11

Тип: RADNI



Ниппель для нижней подводки

Артикул	Пакет / Коробка	Тип
RADNI-0504	10 пс. / 500 пс.	1/2"x3/4"

Тип: RAD-H



Рукоятка для термостатических клапанов

Артикул	Коробка	Тип
RAD-H	50 пс.	HANDLE

ДО КОНЦА СКЛАДА

Тип: RAD-B



Угольник для радиаторов 1/2"

Артикул	Коробка / Большая коробка	Тип
RAD-B	25 пс. / 275 пс.	1/2"x3/4"

ДО КОНЦА СКЛАДА

Тип: BAP-H



Шаровой кран с пресс фитингами и ручкой

Артикул	Коробка / Большая коробка	Тип
BAP-H1616	10 пс. / 100 пс.	16x16
BAP-H2020	10 пс. / 100 пс.	20x20
BAP-H2626	10 пс. / 100 пс.	26x26
BAP-H3232	10 пс. / 100 пс.	32x32

Тип: ВАР-SK



Шаровой кран, 2 пуш соединения

Артикул	Коробка / Большая коробка	Тип
ВАР-SK1616	10 рс. / 100 рс.	16x16
ВАР-SK2020	10 рс. / 100 рс.	20x20
ВАР-SK2626	10 рс. / 100 рс.	26x26

Тип: ВАР-SV



Шаровой кран МП - медная труба DN10

Артикул	Коробка / Большая коробка	Тип
ВАР-SV1610S	10 рс. / 100 рс.	16 x 10

Тип: ВА-CS



Встраиваемый шаровой кран с евроконусами 3/4" и хромированной рукояткой

Артикул	Коробка / Большая коробка	Тип
ВА-CS	6 рс. / 60 рс.	3/4"ЕКx3/4"ЕК

ДО КОНЦА СКЛАДА

Тип: ВА-F



Встроенный шаровой кран Fastec DN15

Артикул	Коробка / Большая коробка	Тип
■ ВА-F41	1 рс. / 50 рс.	

41S
(р. 56)



41P
(р. 70)



41SKS
(р. 56)





	<i>Страница</i>
<i>A. СИСТЕМЫ (Напольное отопление)</i>	<i>95</i>
<i>B. КОЛЛЕКТОРЫ</i>	<i>106</i>
<i>C. СИСТЕМЫ УПРАВЛЕНИЯ (Напольное отопление)</i>	<i>117</i>
<i>D. GEOTHERMAL</i>	<i>129</i>

А. СИСТЕМЫ (Напольное отопление)

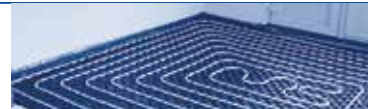

Тип: UFH-ISOPRO30



Профильный мат с 30 мм EPS изоляцией с улучшенной шумоизоляцией (28 дБ)

Артикул	Упаковка	Тип
UFH-ISOPRO30	м ² (6 x м ²)	1400x800мм - 5kPa - 28dB

Тип: UFH-ISOPRO11



Профильный мат с 11 мм EPS изоляцией

Артикул	Упаковка	Тип
UFH-ISOPRO11	м ² (13 x м ²)	1400x800мм - 75kPa

Тип: UFH-PRO



Профильный мат без изоляции

Артикул	Упаковка	Тип
UFH-PRO	м ² (12 x м ²)	1400x800мм - 5kPa

Тип: UFH-ISO



EPS теплоизоляция, 20 мм

Артикул	Упаковка	Тип
UFH-ISO-20	15 м ²	1000 x 500 x 20 mm
UFH-ISO-30	10 м ²	1000 x 500 x 30 mm

Тип: UFH-PRO-DIA



Соединитель для матов

Артикул	Упаковка	Тип
UFH-PRO-DIA	40 пс.	50 mm

1

2

3

4

5

6

7

8

9

10

11

А. СИСТЕМЫ (НАПОЛЬНОЕ ОТОПЛЕНИЕ)

Тип: UFH-ISOPRO-AD30



Теплоизоляция 30 мм для проходов

Артикул	Упаковка	Тип
UFH-ISOPRO-AD30	1 рс.	1000x200x30mm

Тип: UFH-ISOPRO-AD11



Теплоизоляция 11 мм для проходов

Артикул	Упаковка	Тип
UFH-ISOPRO-AD11	1 рс.	1000x200x11mm

Тип: UFH-PRO-ADA



Переходник для профильных матов без теплоизоляции

Артикул	Упаковка	Тип
UFH-PRO-ADA	1 рс.	1450x210mm

Тип: UFH-PRO-IND



Профильный мат без изоляции, промышленное применение

Артикул	Упаковка	Тип
UFH-PRO-IND	m ² (18 x m ²)	1275x975mm

А. СИСТЕМЫ (Напольное отопление)

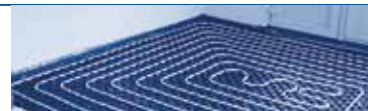

Тип: UFH-PRO-IND-B



Пластина для углов, промышленное применение

Артикул	Упаковка	Тип
UFH-PRO-IND-B	1 pc.	1200x575mm

Тип: UFH-RAS10

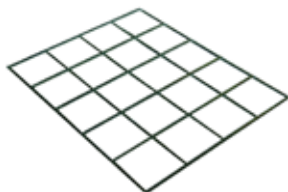

Стальная сетка, 100 x 100 мм, 3 мм

Артикул	Упаковка	Тип
UFH-RAS10	10 pc.	2,52m ² - grid 100x100mm

Тип: UFH-RAS15

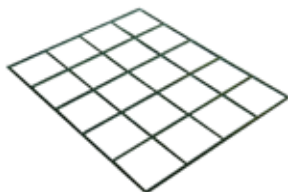

Стальная сетка, 150 x 150 мм, 3 мм

Артикул	Упаковка	Тип
UFH-RAS15	10 pc.	2,52m ² - grid 150x150mm

Тип: UFH-RAS20

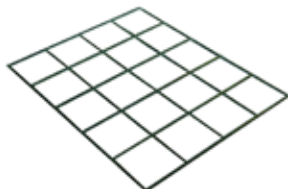

Стальная сетка, 200 x 200 мм, 3 мм

Артикул	Упаковка	Тип
UFH-RAS20	10 pc.	2,88m ² - grid 200x200mm

1

2

3

4

5

6

7

8

9

10

11

А. СИСТЕМЫ (НАПОЛЬНОЕ ОТОПЛЕНИЕ)

Тип: UFH-RAS25

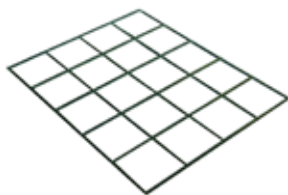

Стальная сетка, 250 x 250 мм, 3 мм

Артикул	Упаковка	Тип
UFH-RAS25	10 рс.	2,77m ² - grid 250x250mm

Тип: UFH-RAS-RB3



Клипса для стальных сеток

Артикул	Упаковка	Тип
UFH-RAS-RB3	30 рс.	RB

Тип: UFH-RAS-BIND15A



Стальная струна для крепления трубы к сетке

Артикул	Упаковка	Тип
UFH-RAS-BIND15A	250 рс.	160 mm
UFH-RAS-BIND15B	2500 рс.	160 mm

Тип: UFH-RAS-CLIP



Клипсы для крепления труб к сетке

Артикул	Упаковка	Тип
UFH-RAS-CLIP16	200 рс.	Ø16
UFH-RAS-CLIP18	200 рс.	Ø18
UFH-RAS-CLIP20	200 рс.	Ø20

А. СИСТЕМЫ (Напольное отопление)



Тип: UFH-TACK-KLS



EPS фольгированная теплоизоляционная плита, с 100x100 разметкой, складная

Артикул	Упаковка	Тип
UFH-TACK-KLS15	10 м ² (5 x 2 м ²)	1000x2000x15mm - 4kPa - 17dB
UFH-TACK-KLS20	10 м ² (5 x 2 м ²)	1000x2000x20mm - 4kPa
UFH-TACK-KLS25	10 м ² (5 x 2 м ²)	1000x2000x25mm - 4kPa
UFH-TACK-KLS30	10 м ² (5 x 2 м ²)	1000x2000x30mm - 4kPa
UFH-TACK-KLS35	10 м ² (5 x 2 м ²)	1000x2000x35mm - 4kPa

Тип: UFH-TACK-ROL



EPS фольгированная теплоизоляция, рулонная, с 100x100 разметкой, с улучшенной 33 дБ звукоизоляцией

Артикул	Упаковка	Тип
UFH-TACK-ROL20	10 м ² (1 x 10 м ²)	1000x10.000x20mm - 4kPa - 33dB
UFH-TACK-ROL25	10 м ² (1 x 10 м ²)	1000x10.000x25mm - 4kPa - 33dB
UFH-TACK-ROL30	10 м ² (1 x 10 м ²)	1000x10.000x30mm - 4kPa - 33dB
UFH-TACK-ROL35	10 м ² (1 x 10 м ²)	1000x10.000x35mm - 4kPa - 33dB

Тип: UFH-TACK-38K



Крепежная скоба 38 мм

Артикул	Коробка / Большая коробка	Тип
UFH-TACK-38K *	300 pc. / 6000 pc.	38 mm

* Труба Ø 16

Тип: UFH-TACK-40



Крепежная скоба 40 мм

Артикул	Коробка / Большая коробка	Тип
UFH-TACK-40 *	300 pc. / 4.800 pc.	40 mm

* Труба Ø 16-20

A. СИСТЕМЫ (НАПОЛЬНОЕ ОТОПЛЕНИЕ)

Тип: UFH-TACK-60

Крепежная скоба 60 мм



Артикул	Коробка / Большая коробка	Тип
UFH-TACK-60 *	300 рс. / 3.600 рс.	60 mm

* Труба Ø 16-20

Тип: UFH-TACK

Степлер для UFH-TACK-40, UFH-TACK-60



Артикул	Упаковка	Тип
UFH-TACK	1 рс.	для UFH-TACK-40 / UFH-TACK-60

Тип: UFH-SCOTCH-66

Скотч



Артикул	Упаковка	Тип
UFH-SCOTCH-66	1 рс.	66 m

Тип: UFH-P18-GP18

Гипсовая панель 18 мм, для поворотов трубы, для RENO12 систем



Артикул	шт	Тип
UFH-P18-GP18	1 рс.	1000 x 600 x 18mm

Тип: UFH-P18-GP18V

Гипсовая панель 18 мм, для прямого монтажа трубы, для RENO12



Артикул	шт	Тип
UFH-P18-GP18V	1 рс.	1000 x 600 x 18mm

А. СИСТЕМЫ (Напольное отопление)

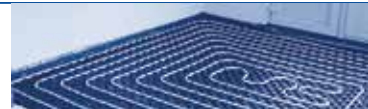

Тип: UFH-P18-GP10



Гипсовая панель 10 мм, плоская, для RENO12 систем

Артикул	шт	Тип
UFH-P18-GP10	1 рс.	1500 x 1000 x 10mm

Тип: UFH-P18-WN



Сетка для RENO12 систем

Артикул	Упаковка	Тип
UFH-P18-WN	50 м ²	1 x 50m

Тип: UFH-ISODRY-25



Теплоизоляция для сухой системы

Артикул	Упаковка	Тип
UFH-ISODRY-25	10 м ²	1000x500x25mm

Тип: UFH-DRY-GP100-2



Теплораспределительный профиль для сухой системы

Артикул	Упаковка	Тип
UFH-DRY-GP100-2	40 рс.	997x120x0,4mm - Ø16

1

2

3

4

5

6

7

8

9

10

11

A. СИСТЕМЫ (НАПОЛЬНОЕ ОТОПЛЕНИЕ)

Тип: UFH-DRY-VD100



Теплораспределительная панель для сухой системы

Артикул	Упаковка	Тип
UFH-DRY-VD100	1 рс.	1000x1000mm

Тип: UFH-DRY-B



Скоба для крепления труб сухой системы

Артикул	Упаковка	Тип
UFH-DRY-B	100	

Тип: UFH-UP-M



Планка с клеем, расстояние 50 мм

Артикул	Коробка / Паллета	Тип
UFH-UP-14M1	100 м / 1000 м	Ø14 - AS 25 мм- 1000 мм
UFH-UP-16M1	100 м / 1000 м	Ø16 - AS 50 мм- 1000 мм

Тип: UFH-UP



Крепежная планка для труб с клеевым слоем, межцентровое расстояние 50 мм

Артикул	Коробка / Паллета	Тип
UFH-UP-12	32 м / 960 м	Ø12 - AS 25 мм- 2500 мм
UFH-UP-14	100 м / 2500 м	Ø14 - AS 25 мм- 2500 мм
UFH-UP-16	100 м / 3000 м	Ø16 - AS 50 мм- 2500 мм
UFH-UP-20	100 м / 896 м	Ø20 - AS 50 мм- 2000 мм

А. СИСТЕМЫ (Напольное отопление)



Тип: UFH-UP-Z



Крепежная планка для труб с клеевым слоем, межцентровое расстояние 50 мм

Артикул	Коробка / Паллета	Тип
UFH-UP-1826M1Z	50 м / 600 м	Ø18, 20, 26 - AS 50 мм - 1000

Тип: UFH-UP-CUP



Скоба для крепежной планки

Артикул	Коробка / Большая коробка	Тип
UFH-UP-CUP50	500 рс. / 9000 рс.	50 мм

Тип: UFH-FOIL

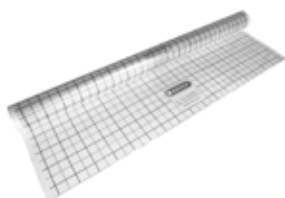

PE пленка с черной маркировкой, 50 x 50 мм

Артикул	Упаковка	Тип
UFH-FOIL50	51 м ²	34м x 1,5м - 0,2мм
UFH-FOIL90	90 м ²	60м x 1,5м - 0,2мм

Тип: UFH-FOIL-N



Пленка ПЭ

Артикул	Упаковка	Тип
UFH-FOIL-N	100 м ²	50 м x 2 м - 0,2 мм

А. СИСТЕМЫ (НАПОЛЬНОЕ ОТОПЛЕНИЕ)

Тип: UFH-FOIL-ALU



Пленка ПЭ с отражающим AL слоем

Артикул	Упаковка	Тип
UFH-FOIL-ALU	50 м ²	50 м x 1 м - 3,0 мм

Тип: UFH-FOIL-CLIP25



Монтажная клипса для пленки

Артикул	Упаковка	Тип
UFH-FOIL-CLIP25	100 рс.	25 мм

Тип: UFH-PLUG80



Монтажная клипса для теплоизоляционного листа

Артикул	Упаковка	Тип
UFH-PLUG80	100 рс.	80 мм, Ø8 мм

Тип: UFH-ISOBORD-S



Демпферная лента с напускной лентой и клеевым слоем

Артикул	Упаковка	Тип
UFH-ISO-BOARD-S	25 м	150 x 8 мм

A. СИСТЕМЫ (Напольное отопление)

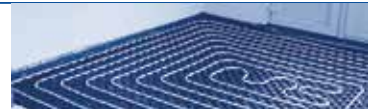

Тип: UFH-ISOBORD-G



Демпферная лента для жидких полов с напускной лентой, улучшенной акустикой и клеевым слоем

Артикул	Упаковка	Тип
UFH-ISOBORD-G	25 м	150 mm x 8 mm

Тип: UFH-DP200



Демпферная лента для компенсационных швов с планкой с липкой лентой

Артикул	Упаковка	Тип
UFH-DP200	2 м	2000 mm x 100 mm x 8 mm

Тип: UFH-DH40



Защитная трубка для расширительных швов

Артикул	Упаковка	Тип
UFH-DH40	100 pc.	400 mm - ID19 OD23

Тип: UFH-BEND



Угловая направляющая для трубы

Артикул	Упаковка	Тип
UFH-BEND1218	1 pc.	Ø 12 - 18 mm
UFH-BEND20	1 pc.	Ø 20 mm

Тип: UFH-ADN10



Пластификатор для бетона (мин. толщина бетона 45 мм)

Артикул	Упаковка	Тип
UFH-ADN10	10 L	

В. КОЛЛЕКТОРА

Тип: UFH-06-MD



Коллектор теплого пола с расходомерами, латунный 1"

Артикул	Упаковка	Тип
UFH-060502-MD	1 рс.	1"М - 2 x 3/4"ЕК
UFH-060503-MD	1 рс.	1"М - 3 x 3/4"ЕК
UFH-060504-MD	1 рс.	1"М - 4 x 3/4"ЕК
UFH-060505-MD	1 рс.	1"М - 5 x 3/4"ЕК
UFH-060506-MD	1 рс.	1"М - 6 x 3/4"ЕК
UFH-060507-MD	1 рс.	1"М - 7 x 3/4"ЕК
UFH-060508-MD	1 рс.	1"М - 8 x 3/4"ЕК
UFH-060509-MD	1 рс.	1"М - 9 x 3/4"ЕК
UFH-060510-MD	1 рс.	1"М - 10 x 3/4"ЕК
UFH-060511-MD	1 рс.	1"М - 11 x 3/4"ЕК
UFH-060512-MD	1 рс.	1"М - 12 x 3/4"ЕК

Тип: UFH-06-MR



Коллектор теплого пола, латунный 1"

Артикул	Упаковка	Тип
UFH-060502-MR	1 рс.	1"М - 2 x 3/4"ЕК
UFH-060503-MR	1 рс.	1"М - 3 x 3/4"ЕК
UFH-060504-MR	1 рс.	1"М - 4 x 3/4"ЕК
UFH-060505-MR	1 рс.	1"М - 5 x 3/4"ЕК
UFH-060506-MR	1 рс.	1"М - 6 x 3/4"ЕК
UFH-060507-MR	1 рс.	1"М - 7 x 3/4"ЕК
UFH-060508-MR	1 рс.	1"М - 8 x 3/4"ЕК
UFH-060509-MR	1 рс.	1"М - 9 x 3/4"ЕК
UFH-060510-MR	1 рс.	1"М - 10 x 3/4"ЕК
UFH-060511-MR	1 рс.	1"М - 11 x 3/4"ЕК
UFH-060512-MR	1 рс.	1"М - 12 x 3/4"ЕК

Тип: UFH-M-D



Расходомер для латунного коллектора

Артикул	Упаковка	Тип
UFH-M-D	1 рс.	

В. КОЛЛЕКТОРА

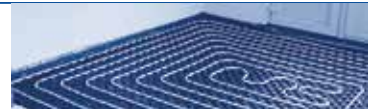

Тип: UFH-PGKTA



Смесительный узел с термостатическим клапаном

Артикул	Упаковка	Тип
UFH-PGKTA	1 pc.	1" F / 27°C - 42°C

Тип: UFH-PGKTA-TH



Термостатическая головка с выносным датчиком температуры UFH-PGKTA-TH

Артикул	Упаковка	Тип
UFH-PGKTA-TH	1 pc.	

Тип: UFH-GKT



Узел с термостатическим клапаном без насоса

Артикул	Упаковка	Тип
UFH-GKT	1 pc.	1" F / 27°C - 42°C

Тип: UFH-BT-M



Комплект шаровых кранов для латунного коллектора 1" с термометром

Артикул	Упаковка	Тип
UFH-BTM0606-M	1 set (2 pc.)	1" F x 1" F / 0 - 60 °

- 1
- 2
- 3
- 4
- 5
- 6
- 7
- 8
- 9
- 10
- 11

В. КОЛЛЕКТОРА

Тип: UFH-B-M

Комплект шаровых кранов для латунного коллектора 1"

Артикул	Упаковка	Тип
UFH-B0606-M	1 set (2 pc.)	1"F x 1"F



Тип: UFH-ESK-M

Комплект концевых элементов для латунного коллектора 1"

Артикул	Упаковка	Тип
UFH-ESK060303-M	1 set (2 pc.)	1"F x 1/2" x 3/8"



Тип: UFH-AO-MZ

Воздухоотводчик автоматический 3/8"

Артикул	Упаковка	Тип
UFH-AO03-MZ	1 pc.	3/8"



Тип: UFH-TM-M

Термометр контура 3/4"

Артикул	Упаковка	Тип
UFH-TM050-M	1 pc.	3/4" EK - 3/4"EK / 0



В. КОЛЛЕКТОРА

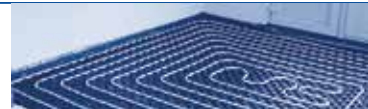

Тип: UFH-BS-M



Заглушка ВР 3/4"

Артикул	Упаковка	Тип
UFH-BS05-M	1 pc.	3/4"

Тип: UFH-06-RVSD



Стальной коллектор, с клапанами с преднастройкой, с расходомерами

Артикул	Упаковка	Тип
UFH-060502-RVSD	1 pc.	1"М - 2 x 3/4"ЕК
UFH-060503-RVSD	1 pc.	1"М - 3 x 3/4"ЕК
UFH-060504-RVSD	1 pc.	1"М - 4 x 3/4"ЕК
UFH-060505-RVSD	1 pc.	1"М - 5 x 3/4"ЕК
UFH-060506-RVSD	1 pc.	1"М - 6 x 3/4"ЕК
UFH-060507-RVSD	1 pc.	1"М - 7 x 3/4"ЕК
UFH-060508-RVSD	1 pc.	1"М - 8 x 3/4"ЕК
UFH-060509-RVSD	1 pc.	1"М - 9 x 3/4"ЕК
UFH-060510-RVSD	1 pc.	1"М - 10 x 3/4"ЕК
UFH-060511-RVSD	1 pc.	1"М - 11 x 3/4"ЕК
UFH-060512-RVSD	1 pc.	1"М - 12 x 3/4"ЕК

Тип: UFH-BT-VN



1" шаровой кран с 1" накидной гайкой, уплотнением и треномером, никелированный

Артикул	Упаковка	Тип
UFH-BTM0606-VN	1 set (2 pc.)	1"F x 1"F

Тип: UFH-B-VN



1" шаровой кран с 1" накидной гайкой, с уплотнением,

Артикул	Упаковка	Тип
UFH-B0606-VN	1 set (2 pc.)	1"F x 1"F / 0 - 60 °

В. КОЛЛЕКТОРА

Тип: UFH-ESK-VN



1" концевик коллектора с гайкой, уплотнением, шаровым краном и воздушником 3/8", никелированный

Артикул	Упаковка	Тип
UFH-ESK060303-VN	1 set (2 pc.)	1" F x 1/2" x 3/8"

Тип: UFH-CD



Сборный синтетический коллектор, с клапанами с преднастройкой, с расходомерами

Артикул	Упаковка	Тип
UFH-0605CD01	1 pc.	1" - 1 x 3/4"
UFH-0605CD02	1 pc.	1" - 2 x 3/4"
UFH-0605CD03	1 pc.	1" - 3 x 3/4"
UFH-0605CD04	1 pc.	1" - 4 x 3/4"
UFH-0605CD05	1 pc.	1" - 5 x 3/4"
UFH-0605CD06	1 pc.	1" - 6 x 3/4"
UFH-0605CD07	1 pc.	1" - 7 x 3/4"
UFH-0605CD08	1 pc.	1" - 8 x 3/4"
UFH-0605CD09	1 pc.	1" - 9 x 3/4"
UFH-0605CD10	1 pc.	1" - 10 x 3/4"
UFH-0605CD11	1 pc.	1" - 11 x 3/4"
UFH-0605CD12	1 pc.	1" - 12 x 3/4"
UFH-0605CD13	1 pc.	1" - 13 x 3/4"
UFH-0605CD14	1 pc.	1" - 14 x 3/4"
UFH-0605CD15	1 pc.	1" - 15 x 3/4"
UFH-0605CD16	1 pc.	1" - 16 x 3/4"
UFH-0605CD17	1 pc.	1" - 17 x 3/4"
UFH-0605CD18	1 pc.	1" - 18 x 3/4"
UFH-0605CD19	1 pc.	1" - 19 x 3/4"
UFH-0605CD20	1 pc.	1" - 20 x 3/4"

Тип: UFH-MDK



Композитный коллектор с регулируемыми расходомерами, термометрами, клапаном слива и воздухоотводчиками

Артикул	Упаковка	Тип
■ UFH-0605MDK02	1 pc.	1" - 2 x 3/4"
■ UFH-0605MDK03	1 pc.	1" - 3 x 3/4"
■ UFH-0605MDK04	1 pc.	1" - 4 x 3/4"
■ UFH-0605MDK05	1 pc.	1" - 5 x 3/4"
■ UFH-0605MDK06	1 pc.	1" - 6 x 3/4"
■ UFH-0605MDK07	1 pc.	1" - 7 x 3/4"
■ UFH-0605MDK08	1 pc.	1" - 8 x 3/4"
■ UFH-0605MDK09	1 pc.	1" - 9 x 3/4"
■ UFH-0605MDK10	1 pc.	1" - 10 x 3/4"
■ UFH-0605MDK11	1 pc.	1" - 11 x 3/4"
■ UFH-0605MDK12	1 pc.	1" - 12 x 3/4"

В. КОЛЛЕКТОРА

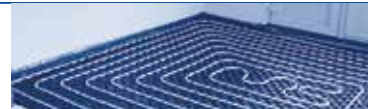

Тип: UFH-BM-VN



Ball valve with gasket, nickel-plated

Артикул	Упаковка	Тип
■ UFH-B0605-VN	1 set (2 pc.)	3/4" x 1"
■ UFH-BM0606-VN	1 set (2 pc.)	1" x 1"

Тип: UFH-CDP



Сборный синтетический коллектор, с клапанами с преднастройкой, с расходомерами и А насосом

Артикул	Упаковка	Тип
UFH-0405CDP01	1 pc.	1/2" - 1 x 3/4"
UFH-0405CDP02	1 pc.	1/2" - 2 x 3/4"
UFH-0405CDP03	1 pc.	1/2" - 3 x 3/4"
UFH-0405CDP04	1 pc.	1/2" - 4 x 3/4"
UFH-0405CDP05	1 pc.	1/2" - 5 x 3/4"
UFH-0405CDP06	1 pc.	1/2" - 6 x 3/4"
UFH-0505CDP07	1 pc.	3/4" - 7 x 3/4"
UFH-0505CDP08	1 pc.	3/4" - 8 x 3/4"
UFH-0505CDP09	1 pc.	3/4" - 9 x 3/4"
UFH-0505CDP10	1 pc.	3/4" - 10 x 3/4"
UFH-0505CDP11	1 pc.	3/4" - 11 x 3/4"
UFH-0505CDP12	1 pc.	3/4" - 12 x 3/4"
UFH-0505CDP13	1 pc.	3/4" - 13 x 3/4"
UFH-0505CDP14	1 pc.	3/4" - 14 x 3/4"
UFH-0505CDP15	1 pc.	3/4" - 15 x 3/4"
UFH-0505CDP16	1 pc.	3/4" - 16 x 3/4"

Тип: UFH-CAF



Сборный синтетический коллектор, с клапанами с преднастройкой, с регуляторами расхода

Артикул	Упаковка	Тип
UFH-0605CAF01	1 pc.	1" - 1 x 3/4"
UFH-0605CAF02	1 pc.	1" - 2 x 3/4"
UFH-0605CAF03	1 pc.	1" - 3 x 3/4"
UFH-0605CAF04	1 pc.	1" - 4 x 3/4"
UFH-0605CAF05	1 pc.	1" - 5 x 3/4"
UFH-0605CAF06	1 pc.	1" - 6 x 3/4"
UFH-0605CAF07	1 pc.	1" - 7 x 3/4"
UFH-0605CAF08	1 pc.	1" - 8 x 3/4"
UFH-0605CAF09	1 pc.	1" - 9 x 3/4"
UFH-0605CAF10	1 pc.	1" - 10 x 3/4"
UFH-0605CAF11	1 pc.	1" - 11 x 3/4"
UFH-0605CAF12	1 pc.	1" - 12 x 3/4"
UFH-0605CAF13	1 pc.	1" - 13 x 3/4"
UFH-0605CAF14	1 pc.	1" - 14 x 3/4"
UFH-0605CAF15	1 pc.	1" - 15 x 3/4"
UFH-0605CAF16	1 pc.	1" - 16 x 3/4"
UFH-0605CAF17	1 pc.	1" - 17 x 3/4"
UFH-0605CAF18	1 pc.	1" - 18 x 3/4"
UFH-0605CAF19	1 pc.	1" - 19 x 3/4"
UFH-0605CAF20	1 pc.	1" - 20 x 3/4"

В. КОЛЛЕКТОРА

Тип: UFH-CAFP



Сборный синтетический коллектор, с клапанами с преднастройкой, с регуляторами расхода и А насосом

Артикул	Упаковка	Тип
UFH-0405CAFP01	1 pc.	1/2" - 1 x 3/4"
UFH-0405CAFP02	1 pc.	1/2" - 2 x 3/4"
UFH-0405CAFP03	1 pc.	1/2" - 3 x 3/4"
UFH-0405CAFP04	1 pc.	1/2" - 4 x 3/4"
UFH-0405CAFP05	1 pc.	1/2" - 5 x 3/4"
UFH-0405CAFP06	1 pc.	1/2" - 6 x 3/4"
UFH-0505CAFP07	1 pc.	3/4" - 7 x 3/4"
UFH-0505CAFP08	1 pc.	3/4" - 8 x 3/4"
UFH-0505CAFP09	1 pc.	3/4" - 9 x 3/4"
UFH-0505CAFP10	1 pc.	3/4" - 10 x 3/4"
UFH-0505CAFP11	1 pc.	3/4" - 11 x 3/4"
UFH-0505CAFP12	1 pc.	3/4" - 12 x 3/4"
UFH-0505CAFP13	1 pc.	3/4" - 13 x 3/4"
UFH-0505CAFP14	1 pc.	3/4" - 14 x 3/4"
UFH-0505CAFP15	1 pc.	3/4" - 15 x 3/4"
UFH-0505CAFP16	1 pc.	3/4" - 16 x 3/4"

Тип: UFH-CD3W



Сборный синтетический коллектор, 3-х трубный, с клапанами с преднастройкой и расходомерами

Артикул	Упаковка	Тип
UFH-0605CD3W01	1 pc.	1" - 1 x 3/4"
UFH-0605CD3W02	1 pc.	1" - 2 x 3/4"
UFH-0605CD3W03	1 pc.	1" - 3 x 3/4"
UFH-0605CD3W04	1 pc.	1" - 4 x 3/4"
UFH-0605CD3W05	1 pc.	1" - 5 x 3/4"
UFH-0605CD3W06	1 pc.	1" - 6 x 3/4"
UFH-0605CD3W07	1 pc.	1" - 7 x 3/4"
UFH-0605CD3W08	1 pc.	1" - 8 x 3/4"
UFH-0605CD3W09	1 pc.	1" - 9 x 3/4"
UFH-0605CD3W10	1 pc.	1" - 10 x 3/4"
UFH-0605CD3W11	1 pc.	1" - 11 x 3/4"
UFH-0605CD3W12	1 pc.	1" - 12 x 3/4"
UFH-0605CD3W13	1 pc.	1" - 13 x 3/4"
UFH-0605CD3W14	1 pc.	1" - 14 x 3/4"
UFH-0605CD3W15	1 pc.	1" - 15 x 3/4"
UFH-0605CD3W16	1 pc.	1" - 16 x 3/4"
UFH-0605CD3W17	1 pc.	1" - 17 x 3/4"
UFH-0605CD3W18	1 pc.	1" - 18 x 3/4"
UFH-0605CD3W19	1 pc.	1" - 19 x 3/4"
UFH-0605CD3W20	1 pc.	1" - 20 x 3/4"

В. КОЛЛЕКТОРА

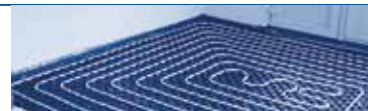

Тип: UFH-CD4W



Сборный синтетический коллектор, 4-х трубный, с клапанами с преднастройкой и расходомерами

Артикул	Упаковка	Тип
UFH-0605CD4W01	1 pc.	1" - 1 x 3/4"
UFH-0605CD4W02	1 pc.	1" - 2 x 3/4"
UFH-0605CD4W03	1 pc.	1" - 3 x 3/4"
UFH-0605CD4W04	1 pc.	1" - 4 x 3/4"
UFH-0605CD4W05	1 pc.	1" - 5 x 3/4"
UFH-0605CD4W06	1 pc.	1" - 6 x 3/4"
UFH-0605CD4W07	1 pc.	1" - 7 x 3/4"
UFH-0605CD4W08	1 pc.	1" - 8 x 3/4"
UFH-0605CD4W09	1 pc.	1" - 9 x 3/4"
UFH-0605CD4W10	1 pc.	1" - 10 x 3/4"
UFH-0605CD4W11	1 pc.	1" - 11 x 3/4"
UFH-0605CD4W12	1 pc.	1" - 12 x 3/4"
UFH-0605CD4W13	1 pc.	1" - 13 x 3/4"
UFH-0605CD4W14	1 pc.	1" - 14 x 3/4"
UFH-0605CD4W15	1 pc.	1" - 15 x 3/4"
UFH-0605CD4W16	1 pc.	1" - 16 x 3/4"
UFH-0605CD4W17	1 pc.	1" - 17 x 3/4"
UFH-0605CD4W18	1 pc.	1" - 18 x 3/4"
UFH-0605CD4W19	1 pc.	1" - 19 x 3/4"
UFH-0605CD4W20	1 pc.	1" - 20 x 3/4"

Тип: UFH-CDWE



Сборный синтетический коллектор с теплообменником и грязевиком

Артикул	Упаковка	Тип
UFH-0505CDWE01	1 pc.	3/4" - 1 x 3/4"
UFH-0505CDWE02	1 pc.	3/4" - 2 x 3/4"
UFH-0505CDWE03	1 pc.	3/4" - 3 x 3/4"
UFH-0505CDWE04	1 pc.	3/4" - 4 x 3/4"
UFH-0505CDWE05	1 pc.	3/4" - 5 x 3/4"
UFH-0505CDWE06	1 pc.	3/4" - 6 x 3/4"
UFH-0505CDWE07	1 pc.	3/4" - 7 x 3/4"
UFH-0505CDWE08	1 pc.	3/4" - 8 x 3/4"
UFH-0505CDWE09	1 pc.	3/4" - 9 x 3/4"

ДО КОНЦА СКЛАДА

Тип: UFH-CP



А насос для синтетического коллектора

Артикул	Упаковка	Тип
UFH-CP	1 pc.	

В. КОЛЛЕКТОРА

Тип: UFH-S



Стальной коллектор с насосом

Артикул	Упаковка	Тип
UFH-0405S01	1 pc.	1/2" - 1 x 3/4"
UFH-0405S02	1 pc.	1/2" - 2 x 3/4"
UFH-0405S03	1 pc.	1/2" - 3 x 3/4"
UFH-0405S04	1 pc.	1/2" - 4 x 3/4"
UFH-0405S05	1 pc.	1/2" - 5 x 3/4"
UFH-0405S06	1 pc.	1/2" - 6 x 3/4"
UFH-0505S07	1 pc.	3/4" - 7 x 3/4"
UFH-0505S08	1 pc.	3/4" - 8 x 3/4"
UFH-0505S09	1 pc.	3/4" - 9 x 3/4"
UFH-0505S10	1 pc.	3/4" - 10 x 3/4"
UFH-0505S11	1 pc.	3/4" - 11 x 3/4"
UFH-0505S12	1 pc.	3/4" - 12 x 3/4"
UFH-0505S13	1 pc.	3/4" - 13 x 3/4"
UFH-0505S14	1 pc.	3/4" - 14 x 3/4"
UFH-0505S15	1 pc.	3/4" - 15 x 3/4"
UFH-0505S16	1 pc.	3/4" - 16 x 3/4"

ДО КОНЦА СКЛАДА

Тип: UFH-SECO



Стальной коллектор с А насосом

Артикул	Упаковка	Тип
UFH-0405SECO01	1 pc.	1/2" - 1 x 3/4"
UFH-0405SECO02	1 pc.	1/2" - 2 x 3/4"
UFH-0405SECO03	1 pc.	1/2" - 3 x 3/4"
UFH-0405SECO04	1 pc.	1/2" - 4 x 3/4"
UFH-0405SECO05	1 pc.	1/2" - 5 x 3/4"
UFH-0405SECO06	1 pc.	1/2" - 6 x 3/4"
UFH-0505SECO07	1 pc.	3/4" - 7 x 3/4"
UFH-0505SECO08	1 pc.	3/4" - 8 x 3/4"
UFH-0505SECO09	1 pc.	3/4" - 9 x 3/4"
UFH-0505SECO10	1 pc.	3/4" - 10 x 3/4"
UFH-0505SECO11	1 pc.	3/4" - 11 x 3/4"
UFH-0505SECO12	1 pc.	3/4" - 12 x 3/4"
UFH-0505SECO13	1 pc.	3/4" - 13 x 3/4"
UFH-0505SECO14	1 pc.	3/4" - 14 x 3/4"
UFH-0505SECO15	1 pc.	3/4" - 15 x 3/4"
UFH-0505SECO16	1 pc.	3/4" - 16 x 3/4"

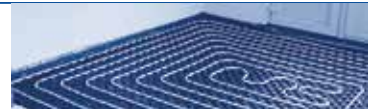

Тип: UFH-SSTN



Стальной коллектор с насосом, для центрального отопления с регулятором температуры воды

Артикул	Упаковка	Тип
UFH-0405SSTN01	1 рс.	1/2" - 1 x 3/4"
UFH-0405SSTN02	1 рс.	1/2" - 2 x 3/4"
UFH-0405SSTN03	1 рс.	1/2" - 3 x 3/4"
UFH-0405SSTN04	1 рс.	1/2" - 4 x 3/4"
UFH-0405SSTN05	1 рс.	1/2" - 5 x 3/4"
UFH-0405SSTN06	1 рс.	1/2" - 6 x 3/4"
UFH-0505SSTN07	1 рс.	3/4" - 7 x 3/4"
UFH-0505SSTN08	1 рс.	3/4" - 8 x 3/4"
UFH-0505SSTN09	1 рс.	3/4" - 9 x 3/4"
UFH-0505SSTN10	1 рс.	3/4" - 10 x 3/4"
UFH-0505SSTN11	1 рс.	3/4" - 11 x 3/4"
UFH-0505SSTN12	1 рс.	3/4" - 12 x 3/4"

Тип: UFH-SSTE



Стальной коллектор с насосом для центрального отопления с зональным клапаном

Артикул	Упаковка	Тип
UFH-0405SSTE01	1 рс.	1/2" - 1 x 3/4"
UFH-0405SSTE02	1 рс.	1/2" - 2 x 3/4"
UFH-0405SSTE03	1 рс.	1/2" - 3 x 3/4"
UFH-0405SSTE04	1 рс.	1/2" - 4 x 3/4"
UFH-0405SSTE05	1 рс.	1/2" - 5 x 3/4"
UFH-0405SSTE06	1 рс.	1/2" - 6 x 3/4"
UFH-0505SSTE07	1 рс.	3/4" - 7 x 3/4"
UFH-0505SSTE08	1 рс.	3/4" - 8 x 3/4"
UFH-0505SSTE09	1 рс.	3/4" - 9 x 3/4"
UFH-0505SSTE10	1 рс.	3/4" - 10 x 3/4"
UFH-0505SSTE11	1 рс.	3/4" - 11 x 3/4"
UFH-0505SSTE12	1 рс.	3/4" - 12 x 3/4"

Тип: UFH-LTV



Стальной коллектор с насосом и регулятором низких температур

Артикул	Упаковка	Тип
UFH-0405LTV01	1 рс.	1/2" - 1 x 3/4"
UFH-0405LTV02	1 рс.	1/2" - 2 x 3/4"
UFH-0405LTV03	1 рс.	1/2" - 3 x 3/4"
UFH-0405LTV04	1 рс.	1/2" - 4 x 3/4"
UFH-0405LTV05	1 рс.	1/2" - 5 x 3/4"
UFH-0405LTV06	1 рс.	1/2" - 6 x 3/4"
UFH-0505LTV07	1 рс.	3/4" - 7 x 3/4"
UFH-0505LTV08	1 рс.	3/4" - 8 x 3/4"
UFH-0505LTV09	1 рс.	3/4" - 9 x 3/4"
UFH-0505LTV10	1 рс.	3/4" - 10 x 3/4"
UFH-0505LTV11	1 рс.	3/4" - 11 x 3/4"
UFH-0505LTV12	1 рс.	3/4" - 12 x 3/4"

В. КОЛЛЕКТОРА

1
2
3
4
5
6
7
8
9
10
11
Тип: UFH-TV0628



Термостатический клапан теплого пола (6-28°C)

Артикул	Упаковка	Тип
UFH-TV0628	1 pc.	6 - 28°C

ДО КОНЦА СКЛАДА

Тип: UFH-MAXB55



Ограничитель максимальной температуры 55°C

Артикул	Упаковка	Тип
UFH-MAXB55	1 pc.	Max. 55 °C

ДО КОНЦА СКЛАДА

Тип: UFH-MAX95



Ограничитель максимальной температуры (50-95°C)

Артикул	Упаковка	Тип
UFH-MAX95	1 pc.	50 - 95°C - 15A / 230V

ДО КОНЦА СКЛАДА

С. СИСТЕМЫ УПРАВЛЕНИЯ (НАПОЛЬНОЕ ОТОПЛЕНИЕ)

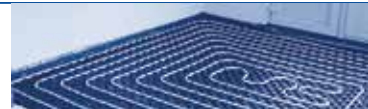

Тип: CU-6ZONE-24V



Базовый модуль на 6 зон, включая трансформатор на 24В

Артикул	Упаковка	Тип
CU-6ZONE-24V	1 рс.	

Тип: CU-6ZONE-230V



Базовый модуль на 6 зон, 230В

Артикул	Упаковка	Тип
CU-6ZONE-230V	1 рс.	

Тип: CU-DINRAIL



Дин рейка

Артикул	Упаковка	Тип
CU-DINRAIL	1 рс.	

Тип: CU-6ZONEK-24V



Базовый модуль Комфорт 6 зон, трансформатор 24В

Артикул	Упаковка	Тип
CU-6ZONEK-24V	1 рс.	

Тип: CU-6ZONEK-230V



Базовый модуль Комфорт 6 зон, 230В

Артикул	Упаковка	Тип
CU-6ZONEK-230V	1 рс.	

С. СИСТЕМЫ УПРАВЛЕНИЯ (НАПОЛЬНОЕ ОТОПЛЕНИЕ)

1
2
3
4
5
6
7
8
9
10
11

Тип: CU-10ZONEK-24V



Базовый модуль комфорт 10 зон, трансформатор 24В

Артикул	Упаковка	Тип
CU-10ZONEK-24V	1 рс.	

Тип: CU-10ZONEK-230V



Базовый модуль комфорт 10 зон, 230В

Артикул	Упаковка	Тип
CU-10ZONEK-230V	1 рс.	

Тип: CU-DINRAIL



Дин рейка

Артикул	Упаковка	Тип
CU-DINRAIL	1 рс.	

Тип: CU-REGB-24V



Аналоговый термостат 24В

Артикул	Упаковка	Тип
CU-REGB-24V	1 рс.	

С. СИСТЕМЫ УПРАВЛЕНИЯ (НАПОЛЬНОЕ ОТОПЛЕНИЕ)

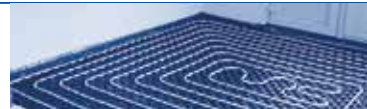

Тип: CU-REGB-230V



Аналоговый термостат 230В

Артикул	Упаковка	Тип
CU-REGB-230V	1 pc.	

Тип: CU-REGK-24V



ЖК комфортный термостат 24В

Артикул	Упаковка	Тип
CU-REGK-24V	1 pc.	

Тип: CU-REGK-230V



ЖК комфортный термостат 230В

Артикул	Упаковка	Тип
CU-REGK-230V	1 pc.	

1

2

3

4

5

6

7

8

9

10

11

С. СИСТЕМЫ УПРАВЛЕНИЯ (НАПОЛЬНОЕ ОТОПЛЕНИЕ)

Тип: CU-REGC-24V



ЖК управляющий термостат 24В

Артикул	Упаковка	Тип
CU-REGC-24V	1 рс.	

Тип: CU-REGC-230V



ЖК управляющий термостат 230В

Артикул	Упаковка	Тип
CU-REGC-230V	1 рс.	

Тип: CU-ACT-24V



Термопривод с кабелем 1 м, 24В

Артикул	Упаковка	Тип
CU-ACT-24V	1 рс.	

Тип: CU-ACT-230V



Термопривод с кабелем 1 м, 230В

Артикул	Упаковка	Тип
CU-ACT-230V	1 рс.	

С. СИСТЕМЫ УПРАВЛЕНИЯ (НАПОЛЬНОЕ ОТОПЛЕНИЕ)

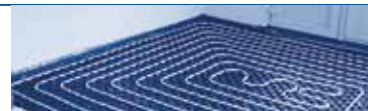

Тип: CU-ACT-24V-PLUG



Термопривод под кабель со штекером, 24В

Артикул	Упаковка	Тип
CU-ACT-24V-PLUG	1 рс.	

Тип: CU-ACT-230V-PLUG



Термопривод под кабель со штекером, 230В

Артикул	Упаковка	Тип
CU-ACT-230V-PLUG	1 рс.	

Тип: CU-PLUGCABLE-2M



Кабель со штекером для термопривода 2 метра

Артикул	Упаковка	Тип
CU-PLUGCABLE-2M	1 рс.	

Тип: CU-PLUGCABLE-5M



Кабель со штекером для термопривода 5 метров

Артикул	Упаковка	Тип
CU-PLUGCABLE-5M	1 рс.	

Тип: CU-PLUGCABLE-15M



Кабель со штекером для термопривода 15 метров

Артикул	Упаковка	Тип
CU-PLUGCABLE-15M	1 рс.	

- 1
- 2
- 3
- 4
- 5
- 6
- 7
- 8
- 9
- 10
- 11

ПРОВОДНЫЕ УСТРОЙСТВА УПРАВЛЕНИЯ

- 1
- 2
- 3
- 4
- 5
- 6
- 7
- 8**
- 9
- 10
- 11

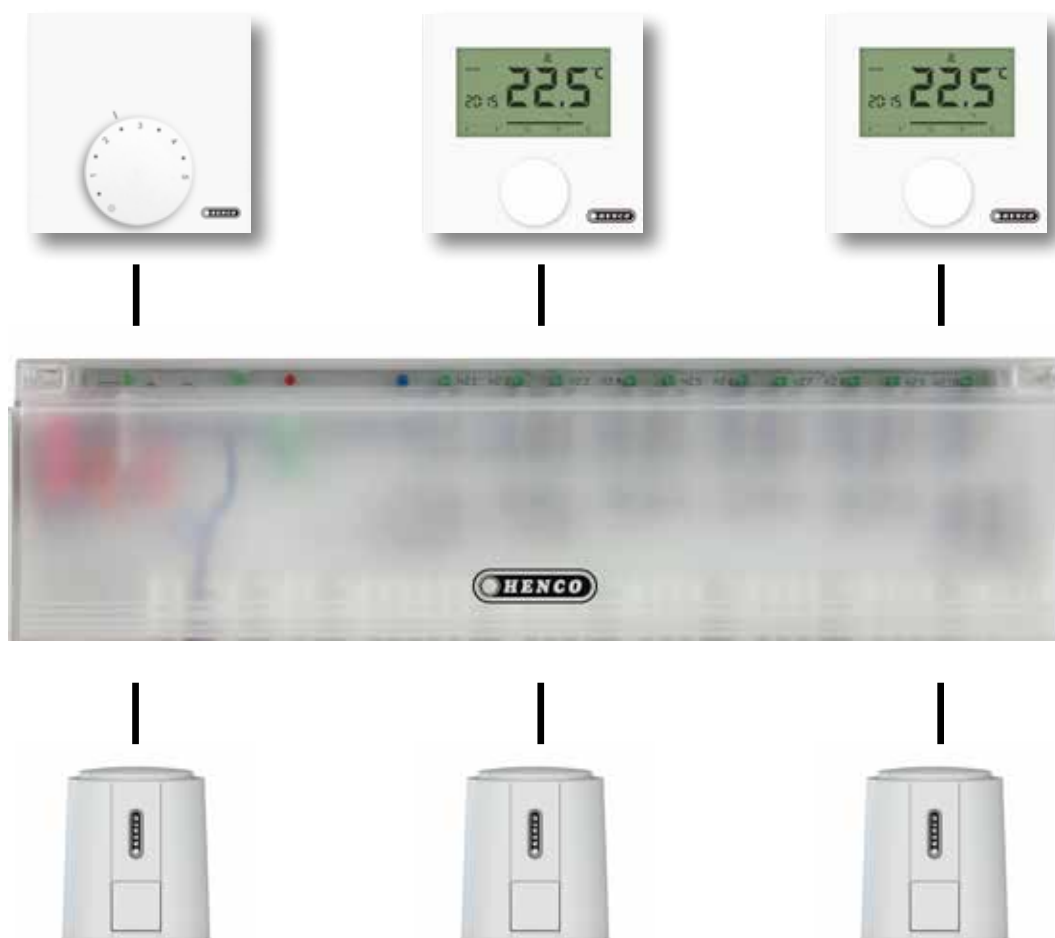

С. СИСТЕМЫ УПРАВЛЕНИЯ (НАПОЛЬНОЕ ОТОПЛЕНИЕ)

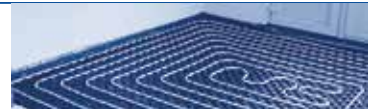

Тип: CU-MONO-RF



Модуль для одной зоны 230В

Артикул	Упаковка	Тип
CU-MONO-RF	1 рс.	

Тип: CU-8ZONE-RF



Базовый модуль 8 зон, 230В LAN, с дин рейкой в комплекте

Артикул	Упаковка	Тип
CU-8ZONE-RF	1 рс.	

Тип: CU-12ZONE-RF



Базовый модуль 12 зон, 230В LAN, с дин рейкой в комплекте

Артикул	Упаковка	Тип
CU-12ZONE-RF	1 рс.	

Тип: CU-REGB-RF



Аналоговый термостат, 0-5 батарейка в комплекте

Артикул	Упаковка	Тип
CU-REGB-RF	1 рс.	

1

2

3

4

5

6

7

8

9

10

11

С. СИСТЕМЫ УПРАВЛЕНИЯ (НАПОЛЬНОЕ ОТОПЛЕНИЕ)

Тип: CU-REGC-RF



ЖК термостат, опционально внешний датчик

Артикул	Упаковка	Тип
CU-REGC-RF	1 рс.	

Тип: CU-REGS-RF



Датчик без регулировок

Артикул	Упаковка	Тип
CU-REGS-RFV	1 рс.	

Тип: CU-REPEAT



Повторитель сигнала (репитер)

Артикул	Упаковка	Тип
CU-REPEAT	1 рс.	

Тип: CU-ANT



Антенна

Артикул	Упаковка	Тип
CU-ANT	1 рс.	

Тип: CU-SENS



Выносной датчик

Артикул	Упаковка	Тип
CU-SENS	1 рс.	

С. СИСТЕМЫ УПРАВЛЕНИЯ (НАПОЛЬНОЕ ОТОПЛЕНИЕ)

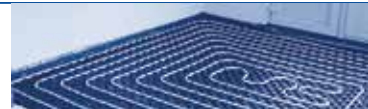

Тип: CU-ACT-230V-PLUG



Термопривод под кабель со штекером, 230В

Артикул	Упаковка	Тип
CU-ACT-230V-PLUG	1 pc.	

Тип: CU-PLUGCABLE-2M



Кабель со штекером для термопривода 2 метра

Артикул	Упаковка	Тип
CU-PLUGCABLE-2M	1 pc.	

Тип: CU-PLUGCABLE-5M



Кабель со штекером для термопривода 5 метров

Артикул	Упаковка	Тип
CU-PLUGCABLE-5M	1 pc.	

Тип: CU-PLUGCABLE-15M



Кабель со штекером для термопривода 15 метров

Артикул	Упаковка	Тип
CU-PLUGCABLE-15M	1 pc.	

1

2

3

4

5

6

7

8

9

10

11



С. СИСТЕМЫ УПРАВЛЕНИЯ (НАПОЛЬНОЕ ОТОПЛЕНИЕ)

- 1
- 2
- 3
- 4
- 5
- 6
- 7
- 8
- 9
- 10
- 11

Беспроводные устройства управления (нагрев / охлаждение)



С. СИСТЕМЫ УПРАВЛЕНИЯ (НАПОЛЬНОЕ ОТОПЛЕНИЕ)

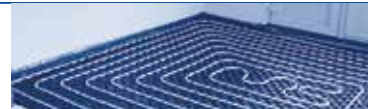

Тип: UFH-H5004



Медная гильза для UFH-SENSOR

Артикул	Упаковка	Тип
UFH-H5004	1 pc.	50 mm x 1/2"

Тип: UFH-ANC



Зональный термостатический клапан 1"

Артикул	Упаковка	Тип
UFH-ANC-05	1 pc.	2 x 3/4" - M30x1,5 - Kv 2
UFH-ANC-06	1 pc.	2 x 1" - M30x1,5 - Kv 4,5

Тип: UFH-C191645



Термостатический датчик 10/60°C с коротким щупом

Артикул	Упаковка	Тип
UFH-C191645		

Тип: UFH-C191902



Циркулярный насос Wilo RS 25/5-3 KU PL 130mm

Артикул	Упаковка	Тип
UFH-C191902		

С. СИСТЕМЫ УПРАВЛЕНИЯ (НАПОЛЬНОЕ ОТОПЛЕНИЕ)

1
2
3
4
5
6
7
8
9
10
11

Тип: UFH-C191974 - 76



Циркулярный насос Wilo Yonos Para RS 15/6-RKA KU 130mm

Артикул	Упаковка	Тип
UFH-C191974		1"
UFH-C191976		1,1/2"

Тип: UFH-C192071



Термостат безопасности, включая провод/штепсель

Артикул	Упаковка	Тип
UFH-C192071	1 pc.	

Тип: UFH-C191800



Термометр с погружной гильзой 0/60 gr

Артикул	Упаковка	Тип
UFH-C191800	1 pc.	

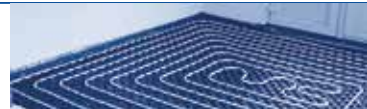

Тип: UFH-GB



Грунтовый теплосъемник для теплового насоса, тип 1

Артикул	Упаковка	Тип
UFH-GB26100	1 рс.	110cm x 200cm

Тип: UFH-CDGEO



Сборный синтетический коллектор для тепловых насосов, с клапанами с преднастройкой и расходомерами

Артикул	Упаковка	Тип
UFH-0626CD01	1 рс.	1" - 1 x Ø26
UFH-0626CD02	1 рс.	1" - 2 x Ø26
UFH-0626CD03	1 рс.	1" - 3 x Ø26
UFH-0626CD04	1 рс.	1" - 4 x Ø26
UFH-0626CD05	1 рс.	1" - 5 x Ø26
UFH-0626CD06	1 рс.	1" - 6 x Ø26
UFH-0626CD07	1 рс.	1" - 7 x Ø26
UFH-0626CD08	1 рс.	1" - 8 x Ø26

1

2

3

4

5

6

7

8

9

10

11



Тип: UFH-CAB-I



Встраиваемый коллекторный шкаф, RAL 9016

Артикул	Упаковка	Тип
UFH-CAB-I400 *	1 pc.	400x700-800x112-152mm (4 circ.)
UFH-CAB-I600 *	1 pc.	600x700-800x112-152mm (8 circ.)
UFH-CAB-I800 *	1 pc.	800x700-800x112-152mm (12 circ.)
UFH-CAB-I1000 *	1 pc.	1000x700-800x112-152mm (16 circ.)

* В сочетании со всеми коллекторами кроме ПВДФ

Тип: UFH-CAB-O



Настенный коллекторный шкаф, RAL 9016

Артикул	Упаковка	Тип
UFH-CAB-O400 *	1 pc.	400x720x112mm (4 circ.)
UFH-CAB-O600 *	1 pc.	600x720x112mm (8 circ.)
UFH-CAB-O800 *	1 pc.	800x720x112mm (12 circ.)
UFH-CAB-O1000 *	1 pc.	1000x720x112mm (16 circ.)

* В сочетании со всеми коллекторами кроме ПВДФ

1

2

3

4

5

6

7

8

9

10

11



Пресс машины, пресс клещи и калибраторы должны регулярно проверяться при частом использовании



Тип: BI



Внутренняя пружина

Артикул	шт / Коробка	Тип
BI-1410	1 рс. / 100 рс.	14x2 L=50 cm
BI-1612	1 рс. / 100 рс.	16x2 L=50 cm
BI-1612L	1 рс. / 50 рс.	16x2 L=100 cm
BI-1814	1 рс. / 75 рс.	18x2 L=50 cm
BI-2016	1 рс. / 75 рс.	20x2 L=50 cm
BI-2016L	1 рс. / 25 рс.	20x2 L=100 cm
BI-2620	1 рс. / 25 рс.	26x3 L=100 cm

Тип: BA



Внешняя пружина

Артикул	шт / Коробка	Тип
BA-1288	1 рс. / 50 рс.	12x L=50 cm
BA-1410	1 рс. / 50 рс.	14x2 L=50 cm
BA-1612	1 рс. / 50 рс.	16x2 L=50 cm
BA-1814	1 рс. / 50 рс.	18x2 L=50 cm
BA-2016	1 рс. / 50 рс.	20x2 L=50 cm

Тип: BM



Трубогиб

Артикул	Упаковка	Тип
BM-16	1 рс.	для Ø16
BM-20	1 рс.	для Ø20
BM-26	1 рс.	для Ø26

Тип: RSPRESS



Гильотинный резак

Артикул	Упаковка	Тип
RS1420PRESS	1 рс.	14 till 20 mm
RS2640PRESS	1 рс.	26 till 40 mm



- 1
- 2
- 3
- 4
- 5
- 6
- 7
- 8
- 9
- 10
- 11

Тип: RSEM-PERS



Сменный нож для art. RS1420PRESS для RS2640PRESS

Артикул	Упаковка	Тип
RSEM1420-PERS	1 пс.	14 till 20 mm
RSEM2640-PERS	1 пс.	26 till 40 mm

Тип: RSPRESS-N



Гильотинный резак

Артикул	Упаковка	Тип
RS1420PRESS-N	1 пс.	14 till 20 mm

Тип: RS



Круговой резак

Артикул	Упаковка	Тип
RS32	1 пс.	14 till 32 mm
RS63	1 пс.	14 till 63 mm

Тип: RSEM



Сменный нож для art. RS32 и RS63

Артикул	Упаковка	Тип
RSEM32	1 пс.	14 till 32 mm
RSEM63	1 пс.	14 till 63 mm

Тип: SAFECUT



Нож для вскрытия упаковки

Артикул	Упаковка	Тип
SAFECUT	1 пс.	SAFECUT

Тип: PS-16



Выпрямитель труб Ø16

Артикул	Упаковка	Тип
■ PS-16	1 рс.	PS

Тип: KS-MSET1



Набор калибровочных насадок с KS-K и KS-M для Ø16, 20 и 26

Артикул	Упаковка	Тип
KS-MSET1	1 рс.	MSET1

Тип: KS-MSET2



Набор калибровочных насадок с KS-K и KS-M для Ø14, 16, 18, 20, 26, 32 и 40

Артикул	Упаковка	Тип
KS-MSET2	1 рс.	MSET2

Тип: KS



Калибровочная насадка дрели (max. 500 грм, по часовой стрелки только)

Артикул	Упаковка	Тип
KS50	1 рс.	для Ø50
KS63	1 рс.	для Ø63



Тип: KS-M



Калибровочная насадка из металла Kalispeed для KS-K и дрели (max. 500 rpm, по часовой стрелки только)

Артикул	Упаковка	Тип
KS12M	1 рс.	для Ø12
KS14M	1 рс.	для Ø14
KS16M	1 рс.	для Ø16
KS18M	1 рс.	для Ø18
KS20M	1 рс.	для Ø20
KS26M	1 рс.	для Ø26
KS32M	1 рс.	для Ø32
KS40M	1 рс.	для Ø40

Тип: KS-K



Рукоятка для насадок KS (Kalispeed)

Артикул	Упаковка	Тип
KS-K	1 рс.	до Ø26 mm

Тип: PH-1632



Держатель трубы для диаметров 16-20-26-32

Артикул	Упаковка	Тип
PH-1632	1 рс.	up to 32 mm

Тип: KS-P



Калибратор для Ø16, 20 и 26

Артикул	Упаковка	Тип
KS-P162026	1 рс.	для Ø16, 20 and 26

Не для интенсивного использования

Тип: M-BA03



Набор: аккумуляторная пресс машина включая аккумулятор + зарядное устройство + чемодан, усилие 32 до 40 kN, до D 63

Артикул	Упаковка	Тип
M-BA03	1 рс.	BA03

Тип: M-BAT03

Аккумулятор для M-BA03

Артикул	Упаковка	Тип
M-BAT03	1 рс.	BAT03

Тип: M-LAD03

Зарядное устройство для M-BA03I

Артикул	Упаковка	Тип
M-LAD03	1 рс.	LAD03

Тип: M-TRANS03

Электрический адаптер для M-BA00 (кабель: 4м)

Артикул	Упаковка	Тип
M-TRANS03	1 рс.	TRANS03

Тип: M-BHY162026

Набор : 230 В гидравлическая пресс машина с 16, 20, 26 клещами + металлический ящик (110 В также доступно), усилие 32 до 40 kN

Артикул	Упаковка	Тип
M-BHY162026	1 рс.	Ø14-63



Тип: M-BHY

Набор : 230 В гидравлическая пресс машина + металлический ящик (110 В также доступно), усилие 32 до 40 kN



Артикул	Упаковка	Тип
M-BHY	1 рс.	Ø14-63

Тип: M-BOXBHY

Металлический ящик для M-BHY162026



Артикул	Упаковка	Тип
M-BOXBHY	1 рс.	Ø14-63

Тип: BE

Пресс клещи



Артикул	Упаковка	Тип
BE14	1 рс.	BE 14x2
BE16	1 рс.	BE 16x2
BE18	1 рс.	BE 18x2
BE20	1 рс.	BE 20x2
BE26	1 рс.	BE 26x3
BE32	1 рс.	BE 32x3
BE40	1 рс.	BE 40x3,5
BE50	1 рс.	BE 50x4
BE63	1 рс.	BE 63x4,5

Тип: BE-UNISSET1

Набор с клещами и BE-H насадками Ø16, 20, 26



Артикул	Упаковка	Тип
BE-UNISSET1	1 рс.	UNISSET1

Для совместимости с пресс инструментом смотрите руководство

Тип: BE-UNISET2



Набор с клещами и BE-H насадками Ø14, 16, 18, 20, 26 и 32

Артикул	Упаковка	Тип
BE-UNISET2	1 pc.	UNISET2

Для совместимости с пресс инструментом смотрите руководство

Тип: TOOLBOX16202632



Набор инструмента с KS16 20 26 32 M, BE-UNI, BE16 20 26 32 H, BI-1612, BI-2016, BA-1612, BA-2016, RS1420PRESS, SAFECUT

Артикул	Упаковка	Тип
TOOL-BOX16202632	1 pc.	TOOLBOX16202632

Тип: TOOLBOX405063



Набор инструмента с KS40M, KS50, KS63, BE40 50 63, RS63

Артикул	Упаковка	Тип
TOOL-BOX405063	1 pc.	TOOLBOX405063

Тип: BE-UNI



Клещи для пресс инструмента M-BA00 и M-BHY, используется с BE-H насадками

Артикул	Упаковка	Тип
BE-UNI	1 pc.	BE-UNI

Для совместимости с пресс инструментом смотрите руководство

BE-UNI разработан для обжатия пресс фитингов Henco, совместим с M- и V-профилем, что позволяет осуществлять переход с других материалов на Henco; может вызвать сложности в использовании при взаимодействии с фитингами отличными от фирменных фитингов Henco.



Тип: BE-H



Пресс насадки для BE-UNI, BE-MINI и M-BH

Артикул	Упаковка	Тип
BE14H	1 Set (2 pc.)	BE/TH 14X2 H
BE16H	1 Set (2 pc.)	BE/TH 16X2 H
BE18H	1 Set (2 pc.)	BE/TH 18X2 H
BE20H	1 Set (2 pc.)	BE/TH 20X2 H
BE26H	1 Set (2 pc.)	BE/TH 26X3 H
BE32H	1 Set (2 pc.)	BE/TH 32X3 H

Тип: BE-HC



Вставки (медь) для BE-UNI, BE-MINI и M-BH

Артикул	Упаковка	Тип
BE12HC	1 Set (2 pc.)	12Cu V-profile
BE14HC	1 Set (2 pc.)	14Cu V-profile
BE15HC	1 Set (2 pc.)	15Cu V-profile
BE16HC	1 Set (2 pc.)	16Cu V-profile
BE18HC	1 Set (2 pc.)	18Cu V-profile
BE22HC	1 Set (2 pc.)	22Cu V-profile
BE28HC	1 Set (2 pc.)	28Cu V-profile

Тип: BE-HM



Вставки (медь) для BE-UNI, BE-MINI и M-BH

Артикул	Упаковка	Тип
BE12HM	1 Set (2 pc.)	12Cu M-profile
BE15HM	1 Set (2 pc.)	15Cu M-profile
BE18HM	1 Set (2 pc.)	18Cu M-profile
BE22HM	1 Set (2 pc.)	22Cu M-profile

Тип: BE-BOX



Металлический ящик для 4 клещей

Артикул	Упаковка	Тип
BE-BOX	1 pc.	BOX

Тип: M-BMINI2



Набор: компактная пресс машина с аккумулятором с контролем обжатия + ящик + зарядное устройство + аккумулятор 18В / 1,5 Ah Li-ion, клещи и сменные пресс насадки Ø16, 20, 26 (тип BE-H), усилие 15 kN

Артикул	Упаковка	Тип
M-BMINI2	1 pc.	Ø14-32, 18V / 1,5 Ah Li-ion

Тип: M-BMINI2-S



Набор: компактная пресс машина с аккумулятором с контролем обжатия + ящик + зарядное устройство + аккумулятор 18В / 1,5 Ah Li-ion, усилие 15 kN

Артикул	Упаковка	Тип
M-BMINI2-S	1 pc.	Ø14-32, 18V / 1,5 Ah Li-ion

Тип: M-BMINI2-SLB



Набор: компактная пресс машина с аккумулятором с контролем обжатия + ящик, усилие 15 kN

Артикул	Упаковка	Тип
M-BMINI2-SLB	1 pc.	Ø14-32, 18V / 1,5 Ah Li-ion

Тип: M-BATMINI2



Аккумулятор 18В / 1,5 Ah Li-ion для M-BMINI2

Артикул	Упаковка	Тип
M-BATMINI2	1 pc.	18V / 1,5 Ah Li-ion



- 1
- 2
- 3
- 4
- 5
- 6
- 7
- 8
- 9
- 10
- 11

Тип: M-LADMINI2



Зарядное устройство для M-BMINI2(-S)

Артикул	Упаковка	Тип
M-LADMINI2	1 pc.	для M-BATMINI2

Тип: M-TRANSMINI2



Сетевой адаптер для M-BMINI2(S)

Артикул	Упаковка	Тип
M-TRANSMINI2	1 pc.	18V / 230V

Тип: M-BOXMINI2



Ящик M-BMINI2(-S)

Артикул	Упаковка	Тип
M-BOXMINI2	1 pc.	M-BOXMINI2

Тип: M-BATMINI



Аккумулятор 9,6V / 2,0 Ah для M-BMINI

Артикул	Упаковка	Тип
M-BATMINI	1 pc.	9,6V / 2,0 Ah



Тип: BE..-MINI



Клещи для пресс машины M-BMINI(2)(-S) / M-HP32

Артикул	Упаковка	Тип
BE16MINI	1 pc.	Ø16
BE20MINI	1 pc.	Ø20
BE26MINI	1 pc.	Ø26
BE32MINI	1 pc.	Ø32

Тип: BE..-MMINI



M-профиль клещи (медь) для пресс машины M-BMINI(2)(-S) и M-HP32

Артикул	Упаковка	Тип
BE15MMINI	1 pc.	Ø15Cu M-Profile
BE22MMINI	1 pc.	Ø22Cu M-Profile

Тип: BE-C



V-профиль клещи (медь) для пресс машины M-BMINI(2)(-S) и M-HP32

Артикул	Упаковка	Тип
BE15C	1 pc.	Ø15Cu V-Profile
BE18C	1 pc.	Ø18Cu V-Profile
BE22C	1 pc.	Ø22Cu V-Profile
BE28C	1 pc.	Ø28Cu V-Profile

Тип: BE-MINI



Клещи для аккумуляторной пресс машины M-BMINI(2)(-S) / M-HP32 и для пресс насадок BE-H

Артикул	Упаковка	Тип
BE-MINI	1 pc.	BE-MINI

BE-MINI разработан для обжатия пресс фитингов Henco, совместим с M- и V-профилем, что позволяет осуществлять переход с других материалов на Henco; может вызвать сложности в использовании при взаимодействии с фитингами отличными от фирменных фитингов Henco.

- 1
- 2
- 3
- 4
- 5
- 6
- 7
- 8
- 9
- 10
- 11



Тип: BE-H



Пресс насадки для BE-UNI, BE-MINI и M-BH

Артикул	Упаковка	Тип
BE14H	1 Set (2 pc.)	BE/TH 14X2 H
BE16H	1 Set (2 pc.)	BE/TH 16X2 H
BE18H	1 Set (2 pc.)	BE/TH 18X2 H
BE20H	1 Set (2 pc.)	BE/TH 20X2 H
BE26H	1 Set (2 pc.)	BE/TH 26X3 H
BE32H	1 Set (2 pc.)	BE/TH 32X3 H

Тип: BE-HC



Вставки (медь) для BE-UNI, BE-MINI и M-BH

Артикул	Упаковка	Тип
BE12HC	1 Set (2 pc.)	12Cu V-profile
BE14HC	1 Set (2 pc.)	14Cu V-profile
BE15HC	1 Set (2 pc.)	15Cu V-profile
BE16HC	1 Set (2 pc.)	16Cu V-profile
BE18HC	1 Set (2 pc.)	18Cu V-profile
BE22HC	1 Set (2 pc.)	22Cu V-profile
BE28HC	1 Set (2 pc.)	28Cu V-profile

Тип: BE-HM



Вставки (медь) для BE-UNI, BE-MINI и M-BH

Артикул	Упаковка	Тип
BE12HM	1 Set (2 pc.)	12Cu M-profile
BE15HM	1 Set (2 pc.)	15Cu M-profile
BE18HM	1 Set (2 pc.)	18Cu M-profile
BE22HM	1 Set (2 pc.)	22Cu M-profile

Тип: M-HP



Гидравлическая ручная пресс машина + сумка. Пресс инструмент позволяет обжимать фитинги Henco 14-32 диаметра. Гидравлическая система облегчает монтаж и требуемое усилие для обжима гильзы фитинга. Совместима с насадками BE-H

Артикул	шт	Тип
M-HP32	1 pc.	Ø14-32

Тип: М-ВН



Набор: ручная пресс машина+губки 16, 20, 26 + чехол

Артикул	Упаковка	Тип
М-ВН162026	1 пс.	ВН 16x2 / 20x2 / 26x3

Тип: ВЕ-Н



Пресс насадки для ВЕ-UNI, ВЕ-MINI и М-ВН

Артикул	Упаковка	Тип
ВЕ14Н	1 Set (2 пс.)	ВЕ/ТН 14X2 Н
ВЕ16Н	1 Set (2 пс.)	ВЕ/ТН 16X2 Н
ВЕ18Н	1 Set (2 пс.)	ВЕ/ТН 18X2 Н
ВЕ20Н	1 Set (2 пс.)	ВЕ/ТН 20X2 Н
ВЕ26Н	1 Set (2 пс.)	ВЕ/ТН 26X3 Н
ВЕ32Н	1 Set (2 пс.)	ВЕ/ТН 32X3 Н

Тип: ВЕ-НС



Вставки (медь) для ВЕ-UNI, ВЕ-MINI и М-ВН

Артикул	Упаковка	Тип
ВЕ12НС	1 Set (2 пс.)	12Cu V-profile
ВЕ14НС	1 Set (2 пс.)	14Cu V-profile
ВЕ15НС	1 Set (2 пс.)	15Cu V-profile
ВЕ16НС	1 Set (2 пс.)	16Cu V-profile
ВЕ18НС	1 Set (2 пс.)	18Cu V-profile
ВЕ22НС	1 Set (2 пс.)	22Cu V-profile
ВЕ28НС	1 Set (2 пс.)	28Cu V-profile

Тип: ВЕ-НМ



Вставки (медь) для ВЕ-UNI, ВЕ-MINI и М-ВН

Артикул	Упаковка	Тип
ВЕ12НМ	1 Set (2 пс.)	12Cu M-profile
ВЕ15НМ	1 Set (2 пс.)	15Cu M-profile
ВЕ18НМ	1 Set (2 пс.)	18Cu M-profile
ВЕ22НМ	1 Set (2 пс.)	22Cu M-profile



- 1
- 2
- 3
- 4
- 5
- 6
- 7
- 8
- 9
- 10
- 11

Тип: M-BM1620



Набор: ручная пресс машина с клещами 16, 20

Артикул	Упаковка	Тип
M-BM1620	1 pc.	BM 16x2 / 20x2

Тип: BE-M



Пресс насадки M-BM

Артикул	Упаковка	Тип
BE14M	1 Set (2 pc.)	BE 14X2 M
BE16M	1 Set (2 pc.)	BE 16X2 M
BE18M	1 Set (2 pc.)	BE 18X2 M
BE20M	1 Set (2 pc.)	BE 20X2 M

Тип: PRESSCHECK



Устройство для контроля качества опрессовки фитингов

Артикул	Упаковка	Тип
PRESS-CHECK1432	1 pc.	Ø14-32

Тип: ENDCAP



Заглушка, воздухоотводчик

Артикул	Упаковка	Тип
ENDCAP16	1 pc.	Ø16

Тип: DRILLY



Воздухоотводчик, можно использовать повторно

Артикул	Упаковка	Тип
DRILLY14	1 pc.	Ø14
DRILLY16	1 pc.	Ø16
DRILLY18	1 pc.	Ø18
DRILLY20	1 pc.	Ø20
DRILLY26	1 pc.	Ø26
DRILLY32	1 pc.	Ø32

Тип: PLUG



Заглушка

Артикул	Пакет	Тип
PLUG04-B80	20 pc.	1/2" - 80 mm blue
PLUG04-R80	20 pc.	1/2" - 80 mm red
PLUG05-B80	20 pc.	3/4" - 80 mm blue
PLUG05-R80	20 pc.	3/4" - 80 mm red

Тип: UFH-VLA



Размотчик для труб, стандартная модель

Артикул	Упаковка	Тип
UFH-VLA	1 pc.	25 m - 600 m

Тип: UFH-VLA-STR



Выпрямитель труб для размотчика UFH-VLA 14-26 мм

Артикул	Упаковка	Тип
UFH-VLA-STR	1 pc.	



- 1
- 2
- 3
- 4
- 5
- 6
- 7
- 8
- 9
- 10
- 11

Тип: UFH-VLG



Размотчик для труб на колесах

Артикул	Упаковка	Тип
UFH-VLG	1 pc.	25 m - 600 m

Тип: UFH-RAS-VLE



Крюк с ручкой для закручивания проволоки на сетке

Артикул	Упаковка	Тип
UFH-RAS-VLE	1 pc.	

Тип: UFH-RAS-CUT



Резак для стальной сетки

Артикул	Упаковка	Тип
UFH-RAS-CUT	1 pc.	

Тип: HNTOOLSET



Инструмент для опрессовки Super Size фитингов, Д 75, 90

Артикул	шт	Тип
HNTOOLSET	1 pc.	Super Size



Тип: PK-TOOL



Ключи для PK/SK фитингов с резьбой

Артикул	Упаковка	Тип
■ PK-TOOL04	1 рс.	1/2"
■ PK-TOOL05	1 рс.	3/4"
■ PK-TOOL06	1 рс.	1"

Тип: PK-TOOLBOX040506



Набор ключей для PK/SK фитингов с резьбой 1/2" - 1"

Артикул	Упаковка	Тип
■ PK-TOOL-BOX040506	1 рс.	

Тип: PK-TOOLBOX



Пустой пластиковый кейс для PK-TOOL04/05/06

Артикул	Упаковка	Тип
■ PK-TOOLBOX	1 рс.	



Характеристики PK-TOOL

- ▶ Лёгкий вес ключа с трещёткой
- ▶ Полный охват вокруг профиля фитинга
- ▶ Пластиковый корпус остаётся неповреждённым, даже при приложении экстремального крутящего момента
- ▶ Ключ работает как часы - против хода часовой стрелки
- ▶ Максимальная передача крутящего момента
- ▶ Маркировка размера на ручке
- ▶ Хромированная ручка
- ▶ Зажимные клещи ключа выполнены из анодированного алюминия
- ▶ Возможность установить ключ на уже смонтированные фитинги благодаря специальному механизму закрытия

ПРИНАДЛЕЖНОСТИ





Тип: BCLIP



Клипса одинарная

Артикул	Коробка	Тип
BCLIP-14 *	100 рс.	Ø14
BCLIP-16	100 рс.	Ø16
BCLIP-1820	100 рс.	Ø18 - 20
BCLIP-26	100 рс.	Ø26
BCLIP-32	100 рс.	Ø32
BCLIP-40	100 рс.	Ø40
BCLIP-50	50 рс.	Ø50

** ДО КОНЦА СКЛАДА*

Тип: JCLIP



Ж-клипса, одинарная

Артикул	Коробка	Тип
JCLIP-1632	200 рс.	Ø16-32, 70 mm

Тип: JCLIP L



Ж-клипса, одинарная

Артикул	Коробка	Тип
JCLIP-1632L	200 рс.	Ø16-32, 97 mm

Тип: JCLIP DOUBLE



Ж-клипса, двойная

Артикул	Коробка	Тип
JCLIP-1632D	200 рс.	Ø16-32, 70 mm

- 1
- 2
- 3
- 4
- 5
- 6
- 7
- 8
- 9
- 10
- 11



- 1
- 2
- 3
- 4
- 5
- 6
- 7
- 8
- 9
- 10
- 11

Тип: JCLIP DOUBLE L



J-клипса, двойная

Артикул	Коробка	Тип
JCLIP-1632DL	200 пс.	Ø16-32, 97 mm

Тип: NCLIP



N-клипса, одинарная

Артикул	Коробка	Тип
NCLIP-1618	500 пс.	Ø16-18, 55 mm
NCLIP-20	250 пс.	Ø20 + Ø14, 16, 18 with protection hose
NCLIP-26	250 пс.	Ø26, 55 mm

ДО КОНЦА СКЛАДА

Тип: NCLIP DOUBLE



N-клипса, двойная

Артикул	Коробка	Тип
NCLIP-20 DOUBLE	250 пс.	Ø20 + Ø14, 16, 18 with protection hose

ДО КОНЦА СКЛАДА

Тип: PIPEPLUG



Защитная крышка для трубы

Артикул	Пакет / Коробка	Тип
PIPEPLUG16	100 пс. / 700 пс.	Ø 16

Тип: PLP-P-PK



Гальванизированная пластина для водорозетки

Артикул	Пакет / Коробка	Тип
PLP-P-PK	1 пс. / 30 пс.	

Межосевое расстояние 153 мм



Тип: PLF-P-PK

Плоская гальванизированная пластина для водорозетки

Артикул	Пакет / Коробка	Тип
PLF-P-PK	1 рс. / 80 рс.	



Межосевое расстояние 120 и 153 мм

Возможные комбинации водорозетки из ПВХДФ и латуни с крепёжной планкой PFL-P-PK и PLP-P-PK

2PK-1604BP

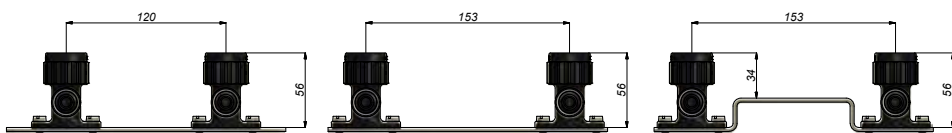

2PK-1604KBP

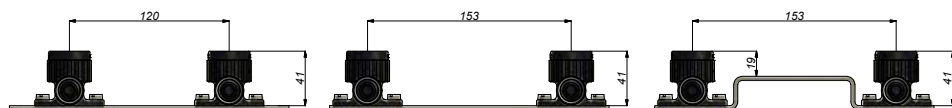

2PKW-1604BP

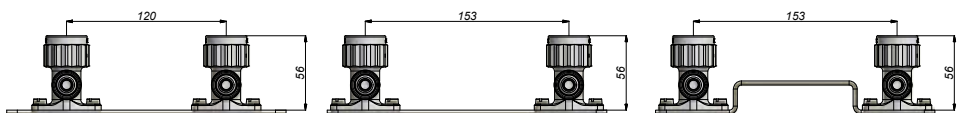

2P-1604



2P-1604K



4P-1604



- 1
- 2
- 3
- 4
- 5
- 6
- 7
- 8
- 9
- 10
- 11

СЕРТИФИКАТЫ



GERMANY



GERMANY



AUSTRIA



AUSTRIA



FRANCE



THE NETHERLANDS



POLAND



DANMARK
DENMARK



ITALY



RUSSIA



SLOVAKIA



ATG SYSTEM CERTIFICATE BELGIUM



NORWAY



FINLAND



HUNGARY



ENGLAND



SWEDEN



USA



ESTONIA



SPAIN



CZECH REPUBLIC



SOUTH AFRICA



www.henco.be

www.henco-club.ru

Возможны технические изменения



DO01-0017RU01

