



Уропор – в партнерстве с профессионалами.

Компания Уропор является ведущим международным производителем решений для водоснабжения и внутреннего микроклимата помещений для жилого и коммерческого строительства в Европе и Северной Америке. В Северной Европе Уропор – известный поставщик решений для инфраструктуры.

Единый справочный номер в России 8 800 700 69 82*

* бесплатные звонки из любого города России.

Москва
ул. 2-я Хуторская, дом 38а, стр. 8
Телефон: +7 (495) 785 69 82
Факс: +7 (495) 789 45 74

Санкт-Петербург
В. О., ул. Детская, д. 5А
Телефон: +7 (812) 327 56 88
Факс: +7 (812) 327 56 90

Склад
г. Щёлково, ул. Хотовская, 47
Телефон: +7 (800) 700 69 82

Краснодар
ул. Дмитриевская Дамба, 5, офис 302
Телефон: +7 (988) 240 89 98

Самара
ул. Ерошевского, 3а, офис 500а.
Телефон: +7 (919) 802 22 76

www.uponor.ru
www.uponor.by
info.russia@uponor.com

Образовательный портал On-line Академии:
www.academy-uponor.ru
Всё о тёплых полах Уропор:
www.uponordom.ru



КАТАЛОГ 2014-2015

Инженерные системы Уропор

uponor

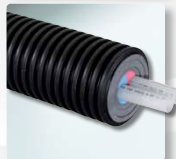
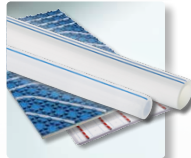
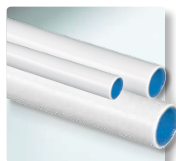

uponor

Каталог 2014-2015
ИНЖЕНЕРНЫЕ СИСТЕМЫ UPONOR

Водоснабжение и радиаторное отопление Uronor PE-Xa

Трубы Uronor PE-Xa

Система PE-Xa	22
Трубы Uronor Aqua Pipe для холодного и горячего водоснабжения ..	23
Трубы Uronor eval PE-Xa для отопления и охлаждения	25
Трубы Uronor Combi Pipe для отопления, охлаждения и водоснабжения	28

Кожухи Uronor

Кожухи Uronor	30
---------------------	----

Фитинги Uronor PE-Xa Q&E

Фитинги Q&E	31
Кольца Uronor Q&E	32

Фитинги Uronor PE-Xa Q&E PPSU

Фитинги Uronor PE-Xa Q&E PPSU	33
-------------------------------------	----

Фитинги Uronor PE-Xa латунные

Штуцеры Uronor PE-Xa Q&E латунные	39
Угольники Uronor PE-Xa Q&E латунные с резьбой	41
Тройники Uronor PE-Xa Q&E латунные с резьбой	42
Скрытый кран Uronor PE-Xa Q&E латунный и аксессуары к нему	43
Штуцер Uronor PE-Xa Q&E под пайку	44
Система модульных фитингов Uronor RS	45
Uronor Q&E адаптер 16-15Cu	54

Коллекторы Uronor PE-Xa Q&E латунные и аксессуары к ним

Коллекторы Uronor PE-Xa Q&E латунные	55
Коллекторы Uronor латунные	56
Аксессуары для коллекторов Uronor PE-Xa Q&E	57
Аксессуары для коллекторов Uronor	59

Водорозетки Uronor PE-Xa

Водорозетки Uronor PE-Xa Q&E латунные	60
Водорозетки Uronor PE-Xa Q&E латунные под настенную коробку	62
Зажимные адаптеры Uronor PE-Xa	63

Система водоснабжения и радиаторного отопления Uronor PE-Xa

Коллектор Uronor PPM	64
----------------------------	----

Фитинги Uronor PE-Xa для подключения радиаторов

Фитинги Uronor PE-Xa для подключения радиаторов	66
---	----

Аксессуары Uronor PE-Xa

Аксессуары Uronor PE-Xa	68
-------------------------------	----

Крепёжные элементы Uronor

Крепёжные элементы Uronor	69
---------------------------------	----

Инструменты Uronor PE-Xa

Труборезы Uronor	70
Расширительные инструменты Uronor PE-Xa Q&E и аксессуары к ним ..	72

Водоснабжение и радиаторное отопление Uropog MLC

Трубы Uropog MLC

Система MLC	80
Трубы Uropog MLC	81

Кожухи Uropog

Кожухи Uropog	82
---------------	----

Пресс фитинги Uropog MLC композиционные 16-50 мм

Система пресс фитингов	83
Угольники Uropog MLC композиционные	84
Тройники Uropog MLC композиционные	85
Соединители Uropog MLC композиционные	87

Пресс фитинги Uropog MLC латунные 16-50 мм

Резьбовые пресс штуцеры Uropog MLC латунные	88
Угольники Uropog MLC латунные	90
Соединители Uropog MLC латунные	93
Тройники Uropog MLC латунные	94

Резьбовые фитинги Uropog MLC 16-25 мм

Резьбовые фитинги Uropog MLC 16-25 мм	98
---------------------------------------	----

Система модульных фитингов Uropog RS MLC 63-110

Система модульных фитингов RS	101
Система модульных фитингов Uropog RS MLC 63-110	102

Водорозетки Uropog MLC для смесителей

Водорозетки Uropog MLC латунные для смесителей	107
Водорозетки Uropog MLC латунные для сквозного монтажа	110
Система RTM	111
Фитинги Uropog RTM 16-32	112

Коллекторы Uropog и аксессуары к ним

Коллекторы Uropog латунные и аксессуары к ним	121
---	-----

Фитинги Uropog MLC для подключения радиаторов

Соединения Uropog MLC для радиаторов	123
Адаптеры Uropog для подключения радиаторов	124
Крестовина Uropog MLC	125
Фитинги Uropog для плintусной разводки	126

Коллекторы Uropog для отопления

Коллекторы Uropog латунные	127
Аксессуары для коллекторов Uropog	129

Аксессуары Uropog для подключения радиаторов

Декоративные кольца Uropog	130
----------------------------	-----

Крепеж Uropog для труб

Крепеж Uropog для труб	131
------------------------	-----

Инструменты Uropog

Режущие инструменты Uropog	133
Калибраторы Uropog MLC	134
Инструменты для сгибания труб Uropog	135
Пресс инструменты Uropog MLC	136

Поверхностное отопление и охлаждение Upronor

Система Minitec

Upronor Minitec – система для реконструкции 142

Система Minitec 143

Система Siccus 146

Система Tecto 150

Система Klett 155

Система Tacker 159

Система Nubos 166

Система Classic 170

Система Minitec для стен и потолков 174

Система Renovis для потолков/стен

Система Renovis 178

Система Renovis для потолков/стен 179

Теплораспределительная пластина 183

Аксессуары для стяжки 184

Коллекторы 186

Коллекторные шкафы 194

Система беспроводного управления Radio 24V

Upronor Radio 24V Система беспроводного управления климатом в помещениях (DEM) 197

Система беспроводного управления Radio 24V 198

Система проводного управления Wired 24V

Система проводного управления Upronor Wired 24V 204

Система проводного управления Wired 24V 205

Термостат T-23 230V 215

Управление температурой подачи

Upronor Radio 24V, контроль температуры подачи 216

Управление температурой подачи 217

Насосно-смесительные блоки 222

Система Magna 228

Система Meltaway 235

Система Sport 241

Система Comfort 245

Система Spectra 254

Система Velum 259

Система Teporis 261

Инструменты 265

Теплоизолированные трубы Uponor

Трубы Uponor

Трубы Thermo для тепло- и холодоснабжения	270
Трубы Varia для тепло- и холодоснабжения	274
Трубы Aqua для горячего водоснабжения	278
Трубы Quattro для теплоснабжения и горячего водоснабжения	282
Трубы Supra для холодного водоснабжения и напорной канализации ..	283
Трубы Supra Plus с греющим кабелем для холодного водоснабжения и напорной канализации	284
Трубы Supra Standart с греющим кабелем для холодного водоснабжения и напорной канализации	288

Фитинги Uponor	292
-----------------------------	------------

Аксессуары для теплоизолированных труб Uponor

Аксессуары для теплоизолированных труб Uponor	310
Инструменты Uponor	318
Запасные части Uponor	320

Геотермальная система Uponor

Uponor горизонтальный коллектор

Uponor трубы для грунтового коллектора	324
Uponor распределительный коллектор	325
Uponor компоненты системы	329

Uponor вертикальный грунтовый зонд

Uponor вертикальный грунтовый зонд	330
Uponor распределительный коллектор	331
Uponor компоненты системы	335

Uponor энергетическая корзина

Uponor энергетическая корзина	338
Uponor распределительный коллектор	339
Uponor компоненты системы	341

Uponor энергетические сваи

Uponor трубы для грунтового коллектора	342
Uponor компоненты системы	343

Естественное охлаждение (Free Cooling)

Uponor EPG-6	345
--------------------	-----

Uponor магистральные трубы

Uponor трубы для грунтового коллектора	349
Uponor соединения	350
Uponor распределительный коллектор	357
Uponor колодцы	360
Uponor компоненты системы	362

Водоснабжение и радиаторное отопление Уропор РЕ-Ха

поиск по артикулу

1001201	23	1008668	34	1008983	25	1018305	53	1023004	39
1001202	23	1008669	34	1008984	25	1018322	53	1023009	39
1001203	23	1008671	34	1008993	23	1018323	53	1023010	39
1001206	23	1008673	34	1009004	68	1018324	53	1023011	39
1001220	25	1008674	34	1009006	68	1018325	53	1023012	39
1001231	68	1008675	34	1009008	68	1018328	49	1023013	39
1001235	34	1008676	34	1009035	53	1018329	49	1023014	40
1001240	34	1008678	34	1009037	53	1018330	49	1023015	40
1001245	35	1008679	35	1009040	53	1018331	49	1023016	40
1001250	36	1008680	35	1009041	53	1018332	49	1023017	40
1001337	57	1008681	35	1009042	53	1018333	49	1023018	40
1001369	70	1008683	35	1009052	52	1018334	49	1023019	41
1001372	77	1008684	36	1009233	68	1018335	49	1023020	41
1001373	77	1008685	36	1012858	30	1018336	49	1023021	41
1001374	77	1008686	36	1012859	30	1018338	49	1023022	41
1001376	77	1008688	36	1012860	30	1018339	49	1023023	41
1001378	77	1008689	37	1012862	30	1018340	49	1023024	41
1001420	37	1008690	37	1012863	30	1018341	49	1023025	41
1001422	37	1008691	37	1012864	30	1018342	49	1023026	41
1001424	37	1008694	37	1012866	30	1018343	49	1023027	55
1001426	37	1008695	37	1012867	30	1018345	50	1023028	55
1001428	37	1008696	37	1012869	30	1018346	50	1023029	55
1004006	77	1008697	37	1012872	30	1018347	50	1023034	60
1004030	77	1008699	37	1012877	56	1018348	50	1023035	60
1004033	77	1008700	37	1012878	56	1018350	51	1023037	61
1004034	76	1008701	37	1012879	56	1018351	51	1023040	44
1004035	76	1008702	37	1012880	56	1018352	51	1023041	44
1004036	77	1008703	37	1012881	56	1018353	51	1023045	66
1004037	76	1008704	37	1012882	56	1018355	51	1023046	66
1004038	77	1008707	37	1012883	56	1018356	51	1023047	66
1004040	76	1008708	37	1012884	56	1018357	51	1023049	66
1004041	76	1008709	37	1012885	56	1018358	51	1023050	66
1004042	76	1008710	37	1012886	56	1018359	52	1023122	23
1004043	76	1008711	37	1012887	56	1018360	52	1023123	23
1004059	76	1008712	37	1012913	59	1018361	52	1023127	30
1004060	76	1008713	23	1013137	69	1018362	52	1023161	43
1004061	76	1008714	38	1013138	69	1018363	52	1023162	43
1004062	76	1008715	38	1013139	69	1018364	52	1023163	43
1004063	76	1008730	39	1013140	69	1018365	52	1023170	49
1004064	72	1008732	39	1013719	70	1018368	52	1023176	68
1005017	77	1008734	54	1013721	70	1018369	52	1023178	59
1006634	70	1008845	62	1013830	66	1018371	52	1023179	59
1006635	70	1008864	26	1013906	66	1018372	52	1023180	59
1008334	77	1008866	39	1014117	57	1018373	52	1023181	59
1008386	24	1008867	39	1014120	57	1018374	52	1023182	59
1008388	26	1008874	26	1014121	57	1018375	52	1023183	59
1008408	24	1008879	26	1014122	59	1018376	52	1028154	62
1008497	57	1008932	34	1014123	58	1020039	67	1029129	46
1008661	33	1008939	26	1014171	70	1020247	55	1029130	46
1008662	33	1008940	26	1014173	70	1020248	55	1029131	46
1008663	33	1008941	26	1014334	71	1022281	53	1029132	46
1008664	33	1008979	25	1017870	24	1022290	39	1029133	46
1008665	33	1008980	25	1018302	53	1022518	39	1029134	46
1008666	34	1008981	25	1018303	53	1022682	23	1029135	46
1008667	34	1008982	25	1018304	53	1022689	25	1029136	46

1029137	46	1042341	36	1047015	45	1048622	62
1029138	47	1042342	36	1047016	45	1048757	24
1029139	47	1042343	36	1047017	45	1057166	72
1029140	47	1042755	76	1047018	45	1057167	72
1029141	47	1042858	35	1047019	45	1057172	74
1029142	47	1042859	35	1047020	45	1057173	74
1029143	47	1042860	36	1047021	45	1057174	74
1029144	47	1042861	36	1047022	45	1057175	74
1029145	47	1042862	37	1047023	45	1057176	74
1029146	48	1042863	37	1047024	45	1057177	74
1033222	27	1042864	37	1047026	45	1057178	75
1033305	27	1042865	34	1047201	42	1057179	75
1033395	27	1042866	34	1047610	25	1057180	75
1033417	24	1042867	34	1047611	25	1057181	75
1033418	27	1042868	37	1047822	28	1057182	75
1033435	39	1042869	37	1047825	28	1057183	75
1033437	39	1042870	37	1047826	28	1057409	75
1033438	39	1042871	37	1047828	28	1057410	74
1033482	27	1042872	37	1047831	28	1057441	67
1033503	27	1042873	37	1047832	28	1057442	67
1033521	27	1042874	37	1047834	28	1057453	32
1033536	27	1042875	37	1047837	28	1057454	32
1033587	27	1042876	37	1047838	28	1057455	32
1033864	23	1042877	34	1047862	39	1057456	32
1033865	23	1042878	34	1047863	39	1057840	60
1033866	23	1042879	34	1047864	39	1057842	61
1033867	23	1042921	34	1047866	39	1057844	61
1033896	27	1042922	34	1047867	39	1057847	61
1035807	71	1042970	50	1047868	39	1058010	32
1038021	33	1042972	50	1047877	41	1058011	32
1038022	33	1042973	50	1047878	41	1058012	32
1038023	33	1042974	50	1047879	41	1058013	32
1038024	33	1042979	50	1047880	41	1058014	32
1038025	33	1042980	50	1047881	41	1058015	32
1038037	35	1042981	50	1047882	41	1059820	60
1038038	35	1042982	50	1047885	42	1059821	60
1038039	35	1042983	50	1047886	42	1059822	60
1038040	35	1042984	50	1047887	42	1059823	60
1038188	77	1042985	50	1047888	42	1060058	45
1038419	43	1042986	50	1047889	42	1060059	46
1038420	43	1042987	50	1047932	62	1060060	46
1038421	43	1045451	57	1047935	62	1061185	75
1038422	43	1045464	32	1047997	64	1061241	75
1038470	62	1045489	32	1047998	64	1061270	29
1042329	33	1045490	32	1047999	64	1061271	29
1042330	33	1045542	63	1048000	64	1061272	29
1042331	33	1045543	63	1048001	64	1061273	29
1042332	33	1046407	53	1048002	64	1063701	74
1042334	35	1046408	53	1048003	64	1063908	73
1042335	35	1046477	48	1048004	64	1063909	73
1042336	35	1046478	48	1048005	64		
1042337	35	1046750	48	1048007	51		
1042338	36	1046751	48	1048520	55		
1042339	36	1047013	45	1048521	55		
1042340	36	1047014	45	1048522	55		

Водоснабжение и радиаторное отопление Уропор MLC

поиск по артикулу

1006634	133	1013380	81	1014577	88	1015068	94	1022717	84
1006635	133	1013388	81	1014580	88	1015073	94	1022718	85
1006638	134	1013392	81	1014589	88	1015082	95	1022719	85
1006640	135	1013398	81	1014592	88	1015088	95	1022720	85
1006641	98	1013401	81	1014599	88	1015091	95	1022721	85
1006827	137	1013444	81	1014602	88	1015164	93	1022722	85
1006830	134	1013446	81	1014610	88	1015179	93	1022723	85
1006949	138	1013449	81	1014613	88	1015187	93	1022724	85
1006950	138	1013451	81	1014618	88	1015194	93	1022725	85
1007082	137	1013453	81	1014621	88	1015202	93	1022726	85
1007084	138	1013455	81	1014679	90	1015205	93	1022727	85
1007086	138	1013457	81	1014686	90	1015215	93	1022728	85
1007087	138	1013719	133	1014692	90	1015217	93	1022729	85
1007088	138	1013721	133	1014724	90	1015219	93	1022730	85
1007091	137	1013729	135	1014729	90	1015270	97	1022731	85
1007093	137	1013734	135	1014732	90	1015274	97	1022732	85
1007094	137	1013737	135	1014736	90	1015283	97	1022733	85
1007095	137	1013739	135	1014739	90	1015286	97	1022734	85
1007096	136	1013773	135	1014746	90	1015295	97	1022735	85
1010512	140	1013792	135	1014751	90	1015297	97	1022736	87
1011364	124	1013794	135	1014755	90	1015301	97	1022737	87
1011370	130	1013830	124	1014757	90	1015345	107	1022738	87
1011372	130	1013894	98	1014761	90	1015425	123	1022739	87
1011373	130	1013906	124	1014765	90	1015428	123	1022740	87
1012858	82	1013907	98	1014770	90	1015454	108	1022741	87
1012859	82	1013914	99	1014774	90	1015455	107	1022742	87
1012860	82	1013932	99	1014812	91	1015460	110	1022743	87
1012862	82	1013946	99	1014825	91	1015512	107	1023127	82
1012863	82	1014107	121	1014918	94	1015515	107	1029121	103
1012864	82	1014109	121	1014923	94	1015559	99	1029122	103
1012866	82	1014111	121	1014927	95	1015572	110	1029125	103
1012867	82	1014117	122	1014931	95	1015626	123	1029126	103
1012869	82	1014120	122	1014957	94	1015628	123	1029127	103
1012872	82	1014121	122	1014961	94	1015631	123	1029128	103
1012877	127	1014122	129	1014970	94	1015634	125	1029129	104
1012878	127	1014123	122	1014976	94	1015653	123	1029130	104
1012879	127	1014137	121	1014981	94	1015659	125	1029131	104
1012880	127	1014138	121	1014983	94	1015661	125	1029132	104
1012881	127	1014139	121	1014987	95	1015663	125	1029133	104
1012882	127	1014143	98	1014991	95	1015703	136	1029134	104
1012883	127	1014145	99	1014996	94	1015739	134	1029135	104
1012884	127	1014147	99	1015000	94	1015749	134	1029136	104
1012885	127	1014171	133	1015002	94	1015756	134	1029137	104
1012886	127	1014173	133	1015015	94	1015762	134	1029138	102
1012887	127	1014320	133	1015017	94	1015764	136	1029139	102
1012913	129	1014334	133	1015021	94	1015768	138	1029140	102
1013137	131	1014339	134	1015025	94	1015777	136	1029141	102
1013138	131	1014344	134	1015028	94	1015780	136	1029142	102
1013139	132	1014525	88	1015033	94	1015792	138	1029143	102
1013140	132	1014534	88	1015038	95	1015808	134	1029144	102
1013142	131	1014536	88	1015044	95	1020247	121	1029145	102
1013144	131	1014561	88	1015048	95	1020248	121	1029146	103
1013145	131	1014564	88	1015053	94	1022714	84	1034209	131
1013146	131	1014567	88	1015060	94	1022715	84	1034210	131
1013371	81	1014574	88	1015064	94	1022716	84	1034211	131

1034212	131	1046922	96	1048576	115	1058090	98
1042921	105	1046923	96	1048577	116	1058092	98
1042922	105	1046924	95	1048578	116	1058093	98
1045451	122	1046925	95	1048579	116	1059010	116
1046386	84	1046926	95	1048580	116	1059011	116
1046387	84	1046927	95	1048581	116	1059012	115
1046388	84	1046928	96	1048582	116	1059013	120
1046389	84	1046929	96	1048583	116	1059014	118
1046390	85	1046930	93	1048584	116	1059396	103
1046391	85	1046931	93	1048585	116	1059397	103
1046392	86	1046932	93	1048586	116	1059398	104
1046393	86	1046933	93	1048587	116	1059399	104
1046394	86	1046934	93	1048588	116	1059400	104
1046395	86	1046935	93	1048589	116	1059401	104
1046396	86	1046937	97	1048590	117	1059402	104
1046397	86	1046939	97	1048591	117	1059403	104
1046398	86	1046940	103	1048592	117	1059404	104
1046399	86	1046941	103	1048593	117	1059515	128
1046400	86	1048539	112	1048594	117	1059516	128
1046401	87	1048540	112	1048595	117	1059517	128
1046402	87	1048541	112	1048596	117	1059518	128
1046403	87	1048542	112	1048597	117	1059519	128
1046404	87	1048543	112	1048598	117	1059520	128
1046405	87	1048544	112	1048599	118	1059521	128
1046406	87	1048545	112	1048600	118	1059522	128
1046477	105	1048546	112	1048601	118	1059523	128
1046478	105	1048547	112	1048602	118	1059524	128
1046541	139	1048548	112	1048603	118	1059525	128
1046542	139	1048549	112	1048604	119	1060058	105
1046543	139	1048550	113	1048605	119	1060059	106
1046544	139	1048551	113	1048606	120	1060060	106
1046545	139	1048552	113	1048607	120	1060167	134
1046750	105	1048553	113	1048745	100	1061621	117
1046751	105	1048554	113	1048746	100	1061622	117
1046901	88	1048555	113	1048747	100		
1046902	88	1048556	113	1048748	100		
1046903	89	1048557	113	1048749	126		
1046904	89	1048558	113	1048751	126		
1046905	88	1048559	113	1048752	126		
1046906	88	1048560	113	1048753	126		
1046907	89	1048561	114	1048754	126		
1046908	91	1048562	114	1048755	126		
1046909	91	1048563	114	1057375	119		
1046910	91	1048564	114	1057376	119		
1046911	91	1048565	114	1057379	119		
1046912	91	1048566	114	1057381	119		
1046913	92	1048567	114	1057382	119		
1046914	92	1048568	114	1057836	107		
1046915	95	1048569	114	1057838	107		
1046916	95	1048570	114	1057840	108		
1046917	95	1048571	114	1057842	108		
1046918	95	1048572	115	1057844	108		
1046919	95	1048573	115	1057847	109		
1046920	95	1048574	115	1058086	98		
1046921	96	1048575	115	1058088	98		

Поверхностное отопление и охлаждение Uronog

поиск по артикулу

1000015	160	1005287	171,231,106	1013062	190	1033636	236
1000016	185	1005289	231	1013063	190	1033637	236
1000017	160, 171	1005290	230, 239	1013064	190	1033638	236
1000018	161	1005291	230, 239	1013065	190	1033639	236
1000019	161	1005295	230, 240	1013066	190	1033640	236
1000080	184	1005296	230, 240	1013067	190	1033641	236
1000084	185	1005297	230, 240	1013068	190	1033642	236
1000085	185	1005298	230, 240	1013069	190	1033644	236
1000118	193	1005358	230	1013070	190	1033645	236
1000138	214	1005372	231, 240	1013071	190	1033646	236
1000171	223	1005478	151	1013072	190	1033647	236
1000297	248, 256	1005480	151	1013127	161	1033648	237
1000298	248, 256	1005481	151	1013366	148,154,164,35	1033649	237
1000299	248, 256	1005482	152	1013371	154, 164, 169	1033650	237
1000300	248, 256	1005484	152	1013380	154, 164, 169	1033652	237
1000311	252	1005485	147	1013392	164	1033653	237
1000312	252	1005486	147	1013719	265	1033654	237
1000313	253	1005675	222	1013830	249, 258	1033657	238
1000314	253	1006243	266	1014122	192	1033659	238
1000502	199	1006639	267	1014558	249, 257	1033660	238
1000503	200	1006640	267	1014584	249, 257	1033661	238
1000504	199	1007231	156	1015154	149, 165	1033662	238
1000505	200	1007234	156	1015776	267	1033663	238
1000515	202	1008334	265	1016699	167	1033666	239
1000516	220	1008669	154,158,165,169	1016703	167	1033667	239
1000517	220	1008932	169,172,230	1020506	262	1033668	239
1000518	203	1009004	193	1020518	176,182,264	1033672	237
1000527	200	1009006	231,240,244	1020524	175,182,264	1033673	239
1000531	205	1009129	183	1022341	236	1033675	239
1000533	206	1009132	183	1022983	246	1033676	239
1000536	208	1009209	187	1022984	246	1033689	267
1000537	211	1009214	188	1022985	250	1033691	268
1000538	202	1009215	188	1022986	250	1033975	193
1000539	208	1009216	267	1030134	233	1034514	187
1001369	265	1009217	188	1030135	234	1034535	153,163,172
1002295	265	1009222	171,231,240	1030580	186	1035807	267
1002296	160	1009226	153, 163, 172	1030581	186	1038166	188
1002297	161	1009227	153, 163, 172	1030582	186	1042420	186
1002356	220	1009228	163,172,176,181	1030583	186	1042471	186
1002357	221	1009230	163,172,176,181,229,263	1030584	186	1042942	250
1005049	147,171,184	1009231	163,172,176,181,229,263	1030585	186	1042943	250
1005100	191	1009233	193, 231	1032701	191	1042944	250
1005168	192	1013008	214	1032702	188	1042946	251
1005170	192	1013016	190	1032703	187	1042947	251
1005261	143	1013051	189	1032704	187	1044181	171
1005263	144,177,182,264	1013052	189	1032705	187	1044710	187
1005264	143,176,182,264	1013053	189	1033625	236	1044711	187
1005265	144,177,182,264	1013054	189	1033628	237	1044712	187
1005266	191	1013055	189	1033629	237	1044713	187
1005267	144	1013056	189	1033630	237	1044809	251
1005268	144	1013057	189	1033631	236	1044810	251
1005269	145, 184	1013058	189	1033632	236	1044811	251
1005274	145,175,180,263	1013059	189	1033633	236	1045315	246
1005284	244	1013060	189	1033634	236	1045316	246
1005286	243	1013061	189	1033635	236	1045317	246

1045318	246	1048684	248, 257	1062201	179
1045319	246	1048685	249, 257	1062883	148
1045320	246	1048763	221	1062884	148
1045323	247	1048780	225	1062885	148
1045324	247	1048782	226	1062888	229, 242
1045325	247, 256	1048783	227	1062889	229, 242
1045326	247, 256	1052123	238	1063289	143, 175, 181
1045327	247, 255	1056656	238	1063292	160
1045328	247, 255	1057172	266	1063322	156
1045477	195	1057173	266	1063349	255
1045481	195	1057178	266	1063350	255
1045485	196	1057184	266	1063353	255
1045565	198	1057185	266	1063354	255
1045568	198	1057377	248, 256	1063357	260
1045570	202	1057441	192	1063358	260
1045571	203	1057442	192	1063359	260
1045572	201	1057453	154,158,165,169	1063381	143,175,181,262
1045813	232	1057454	165, 173	1063382	212
1045814	232	1058089	192	1063383	213
1045815	233	1058090	192	1063781	175,180,193,129
1045816	233	1058092	192	1063907	229, 242
1046114	199	1058422	215	1063908	266
1046115	200	1058428	149,154,165,169	1064355	184
1046747	242	1058429	164, 165, 172	1067387	222
1046748	243	1058659	148,154,164,169		
1046749	243	1058661	154, 164, 172		
1046870	224	1060235	248, 257		
1046991	194	1060236	248, 257		
1046992	194	1060237	248, 256		
1046993	194	1060702	145, 265		
1046994	194	1061167	179		
1046996	194	1061168	179		
1046997	194	1061169	179		
1046998	194	1061170	179		
1046999	194	1061171	179		
1047319	262	1061172	179		
1047320	262	1061173	179		
1047321	262	1061645	180		
1047624	157	1061802	222		
1047625	157	1061874	249, 257		
1047844	217	1061875	249, 258		
1047845	218	1061880	167		
1047846	213, 219	1061897	250, 258		
1047847	219	1061898	260		
1047848	220	1061945	250, 258		
1048010	207	1061946	250, 258		
1048011	209	1061947	250, 258		
1048012	210	1061948	250, 258		
1048013	211	1061949	260		
1048249	157	1061950	260		
1048290	153,164,168	1061951	260		
1048291	153,164,168	1061952	260		
1048395	157	1062044	152, 162, 168		
1048603	248, 256	1062045	152, 162, 168		
1048675	157	1062046	152, 162, 168		

Теплоизолированные трубы Уропор

поиск по артикулу

1001235	302	1009042	297	1018306	311	1018365	296	1029138	299
1001245	302	1009052	295	1018307	310	1018368	295	1029139	299
1001250	303	1009105	320	1018308	310	1018369	295	1029140	299
1001376	307	1013306	320	1018309	310	1018371	295	1029141	299
1001378	307	1014320	318	1018310	310	1018372	295	1029142	299
1001426	303	1014334	318	1018311	310	1018373	295	1029143	299
1001428	303	1018109	270	1018312	310	1018374	295	1029144	298
1004033	307	1018110	270	1018313	310	1018375	295	1029145	298
1004034	307	1018111	270	1018314	310	1018376	295	1029146	299
1004035	305	1018112	270	1018315	310	1018384	322	1030268	317
1004036	305	1018113	270	1018316	310	1018594	320	1030269	317
1004037	305	1018114	270	1018317	321	1018595	320	1030270	317
1004038	305	1018115	270	1018318	321	1018596	320	1034012	292
1004042	305	1018116	270	1018319	321	1018598	320	1034173	282
1004043	307	1018118	278	1018320	321	1018599	320	1034174	282
1004063	308	1018119	278	1018321	321	1018600	320	1034175	282
1005017	319	1018120	278	1018322	297	1018601	320	1034176	282
1006634	318	1018121	278	1018323	297	1018602	320	1034180	278
1006635	318	1018122	278	1018324	297	1018603	320	1034185	279
1007355	313	1018123	278	1018325	297	1018604	320	1034186	279
1007356	313	1018124	283	1018326	314	1018605	320	1034187	279
1007357	313	1018125	283	1018327	314	1018606	320	1034188	279
1007358	315	1018126	283	1018328	292	1018607	320	1034202	316
1007360	315	1018127	283	1018329	292	1018608	320	1034203	316
1007361	315	1018128	283	1018330	292	1018659	322	1034204	316
1007362	315	1018129	283	1018331	292	1018660	322	1034213	288
1007363	315	1018130	283	1018332	292	1018661	322	1034214	288
1007365	315	1018131	283	1018333	292	1018662	322	1034215	288
1007366	315	1018134	272	1018334	292	1018663	322	1034216	288
1007367	315	1018135	272	1018335	292	1022281	297	1034222	288
1007368	315	1018136	272	1018336	292	1022290	304	1034227	286
1007370	315	1018137	272	1018338	292	1023012	304	1034228	286
1007371	315	1018138	272	1018339	292	1023013	304	1034229	286
1007372	315	1018230	274	1018340	292	1023170	292	1034230	289
1007373	316	1018231	274	1018341	292	1025830	309	1034231	289
1008334	309	1018232	274	1018342	292	1025834	309	1034232	289
1008671	302	1018233	274	1018343	292	1025883	308	1034233	289
1008673	302	1018234	274	1018345	294	1025885	308	1034234	289
1008681	302	1018235	274	1018346	294	1026535	320	1034235	290
1008683	302	1018236	274	1018347	294	1026540	320	1034236	290
1008686	303	1018237	274	1018348	294	1026549	320	1034242	290
1008688	303	1018238	276	1018350	294	1026578	320	1034243	290
1008695	303	1018239	276	1018351	294	1026582	320	1034244	290
1008696	303	1018240	276	1018352	294	1026583	320	1034245	283, 287, 291
1008708	303	1018241	276	1018353	294	1026584	320	1034246	283, 287, 291
1008709	303	1018245	310	1018355	295	1027489	292	1034247	283, 287, 291
1008712	303	1018246	310	1018356	295	1029129	300	1034253	288
1008730	304	1018266	316	1018357	295	1029130	300	1034254	288
1008732	304	1018267	316	1018358	295	1029131	300	1034255	288
1008866	304	1018268	316	1018359	296	1029132	300	1034256	288
1008867	304	1018269	316	1018360	296	1029133	300	1034257	288
1009035	297	1018302	296	1018361	296	1029134	300	1034258	289
1009037	297	1018303	296	1018362	296	1029135	300	1034259	289
1009040	297	1018304	296	1018363	296	1029136	300	1034260	289
1009041	297	1018305	296	1018364	296	1029137	300	1034261	289

1034262	289	1018365	296	1029138	299	1034262	289
1034268	286	1018368	295	1029139	299	1034268	286
1034269	286	1018369	295	1029140	299	1034269	286
1034270	283, 287, 291	1018371	295	1029141	299	1034270	283, 287, 291
1034271	283, 287, 291	1018372	295	1029142	299	1034271	283, 287, 291
1034272	290	1018373	295	1029143	299	1034272	290
1034273	290	1018374	295	1029144	298	1034273	290
1034274	290	1018375	295	1029145	298	1034274	290
1034282	290	1018376	295	1029146	299	1034282	290
1034283	290	1018384	322	1030268	317	1034283	290
1034296	314	1018594	320	1030269	317	1034296	314
1034302	317	1018595	320	1030270	317	1034302	317
1034303	317	1018596	320	1034012	292	1034303	317
1034305	310	1018598	320	1034173	282	1034305	310
1034306	310	1018599	320	1034174	282	1034306	310
1034308	311	1018600	320	1034175	282	1034308	311
1034312	314	1018601	320	1034176	282	1034312	314
1035935	285	1018602	320	1034180	278	1035935	285
1036012	317	1018603	320	1034185	279	1036012	317
1036014	317	1018604	320	1034186	279	1036014	317
1036036	278	1018605	320	1034187	279	1036036	278
1036248	310	1018606	320	1034188	279	1036248	310
1036645	318	1018607	320	1034202	316	1036645	318
1042264	314	1018608	320	1034203	316	1042264	314
1042310	286	1018659	322	1034204	316	1042310	286
1042755	308	1018660	322	1034213	288	1042755	308
1042858	302	1018661	322	1034214	288	1042858	302
1042859	302	1018662	322	1034215	288	1042859	302
1042860	303	1018663	322	1034216	288	1042860	303
1042861	303	1022281	297	1034222	288	1042861	303
1042862	303	1022290	304	1034227	286	1042862	303
1042863	303	1023012	304	1034228	286	1042863	303
1042864	303	1023013	304	1034229	286	1042864	303
1042865	302	1023170	292	1034230	289	1042865	302
1042866	302	1025830	309	1034231	289	1042866	302
1042870	303	1025834	309	1034232	289	1042870	303
1042872	303	1025883	308	1034233	289	1042872	303
1042873	303	1025885	308	1034234	289	1042873	303
1042874	303	1026535	320	1034235	290	1042874	303
1042875	303	1026540	320	1034236	290	1042875	303
1042876	303	1026549	320	1034242	290	1042876	303
1042921	301	1026578	320	1034243	290	1042921	301
1042922	301	1026582	320	1034244	290	1042922	301
1042970	293	1026583	320	1034245	283, 287, 291	1042970	293
1042972	293	1026584	320	1034246	283, 287, 291	1042972	293
1042973	293	1027489	292	1034247	283, 287, 291	1042973	293
1042974	293	1029129	300	1034253	288	1042974	293
1042979	293	1029130	300	1034254	288	1042979	293
1042980	293	1029131	300	1034255	288	1042980	293
1042981	293	1029132	300	1034256	288	1042981	293
1042982	293	1029133	300	1034257	288	1042982	293
1042983	293	1029134	300	1034258	289	1042983	293
1042984	293	1029135	300	1034259	289	1042984	293
1042985	293	1029136	300	1034260	289	1042985	293
1042986	293	1029137	300	1034261	289	1042986	293

Геотермальные системы Uronor

поиск по артикулу

1000502	348	1034554	344, 362	1047130	361	1057182	356
1001235	352	1034555	344, 362	1047131	361	1057183	356
1001240	353	1042429	363	1047132	361	1057454	355
1001245	353	1042858	353	1047133	325, 331, 357	1057455	355
1001250	353	1042859	353	1047134	325, 331, 357	1057456	355
1001420	354	1042860	353	1047135	325, 331, 357	1057710	336, 343
1001422	354	1042861	353	1047136	325, 331, 357	1058042	342
1001424	354	1042862	354	1047137	325, 331, 357	1058043	342
1001426	354	1042863	354	1047138	325, 331, 357	1058044	342
1001428	354	1042864	354	1047139	325, 331, 357	1058045	342
1002161	335	1042865	352	1047140	325, 331, 357	1058046	324, 342, 349
1002163	335	1042866	352	1047141	325, 331, 357	1058047	324, 342, 349
1002164	335	1042867	353	1047142	325, 331, 357	1058048	324, 342, 349
1002167	336, 343	1042870	354	1047143	325, 331, 357	1058049	324, 342, 349
1002168	350	1042872	354	1047144	325, 331, 357	1058054	324, 342, 349
1002169	351	1042873	354	1047145	325, 331, 357	1058055	324, 342, 349
1002171	350	1042874	354	1047146	325, 331, 357	1058056	324, 342, 349
1002172	350	1042875	354	1047147	325, 331, 357	1058057	324, 342, 349
1002367	335	1042876	354	1047148	360	1058058	324, 342, 349
1004036	356	1042877	353	1047149	360	1058059	324, 349
1004038	356	1042878	353	1047150	360	1058060	324, 349
1005017	356	1045464	355	1047151	360	1058061	324, 349
1005287	329, 341, 344, 362	1045489	355	1047152	360	1058062	324, 349
1005372	329, 341, 344, 362	1045490	355	1047153	360	1058064	349
1006243	329, 362	1045565	346	1047154	360	1058065	349
1007358	363	1045568	347	1047155	360	1058066	349
1007368	363	1045813	326, 333	1047156	360	1058304	345
1008671	352	1045815	326, 332, 339, 358	1047157	360	1058337	351
1008673	352	1045816	327, 332, 339, 358	1047158	325, 331, 357	1058338	351
1008676	353	1046114	348	1047160	360	1058339	351
1008678	353	1047027	337	1047161	360	1058340	328, 334, 340, 359
1008680	353	1047028	336	1047162	360	1058341	328, 334, 340, 359
1008681	353	1047030	325, 331, 357	1047163	360	1058342	328, 334, 359
1008683	353	1047032	325, 331, 357	1047164	360	1058344	329, 363
1008685	353	1047033	360	1047165	360	1058345	352
1008686	353	1047034	360	1047170	335	1058346	337
1008688	353	1047089	329, 337, 341, 25, 364	1047174	351	1058347	343
1008691	354	1047090		1047177	350	1058348	352
1008694	354	1047091	324	1047182	350	1058349	352
1008695	354	1047095	324	1047187	336	1058350	352
1008696	354	1047098	324	1047846	346	1058351	343
1008703	354	1047116	361	1047863	354	1058352	343
1008704	354	1047117	361	1047866	355	1058353	338
1008707	354	1047118	361	1048156	335	1058490	343, 362
1008708	354	1047119	361	1048159	336	1058491	343, 362
1008709	354	1047120	361	1048160	336	1058492	343, 362
1008712	354	1047121	361	1048161	351	1058493	343, 362
1008730	354	1047122	361	1048224	324	1058494	343, 362
1008732	354	1047123	361	1048225	324	1058783	338
1008932	352	1047124	361	1048226	324	1059594	352
1009222	329, 341, 344, 362	1047125	361	1048227	324	1059595	352
1018316	364	1047126	361	1048228	324	1060296	330
1023013	355	1047127	361	1048229	324	1060297	330
1030134	327, 332, 339, 358	1047128	361	1057178	356	1060298	330
1030135	327, 333, 340, 359	1047129	361	1057180	356	1060299	330

1060300	330
1060301	330
1060302	330
1060303	330
1060304	330
1060305	330
1060306	330
1060307	330
1060308	330
1060309	330
1060310	330
1060311	330
1060312	330
1060313	330
1060314	330
1060326	330
1060327	330
1060328	336

Условные обозначения

Обозначение	Упаковка	Наименование
A	[м ²]	площадь
AG	[дюйм]	наружная резьба
AG	[-]	наружная резьба (метрическая)
b	[мм]	ширина
B	[м]	ширина
b1	[мм]	ширина 1
b2	[мм]	ширина 2
d	[мм]	диаметр
d1	[мм]	диаметр 1
d2	[мм]	диаметр 2
d3	[мм]	диаметр 3
di	[мм]	внутренний диаметр
DN	[мм]	номинальный диаметр
DN	[дюйм]	номинальный диаметр
Flow Rate	[л/ч]	расход
h	[мм]	высота
h1	[мм]	высота 1
h2	[мм]	высота 2
IG	[дюйм]	внутренняя резьба
IG	[-]	внутренняя резьба (метрическая)
l	[мм]	длина
L	[м]	длина в метрах
l1	[мм]	длина 1
l2	[мм]	длина 2
P	[Вт]	мощность
P	[Вт]	мощность исполнительного механизма
P	[кН/м ²]	несущая способность
P	[бар]	давление
r	[мм]	радиус
R	[м ² К/Вт]	термическое сопротивление
ra	[мм]	межцентровое расстояние
s	[мм]	толщина стенки
sa	[мм]	ширина стороны
Specification	[-]	тип
stroke	[мм]	длина хода
SW	[мм]	размер гаечного ключа
T	[сут]	время твердения в днях
U	[В]	напряжение
V	[л/м]	объем
Valve Connection	[-]	диаметр подключения
VM	[Дб]	степень шумозащиты
z	[мм]	z-величина
Вес	[кг]	вес единицы
Выходы	[-]	количество выходов
Усл. обозн.	[-]	Условное обозначение
цвет	[-]	цвет

Uronor

Водоснабжение и
радиаторное отопление
Uronor PE-Xa

КАТАЛОГ ПРОДУКЦИИ 2014-2015



Будущее.
Мы ждем его с нетерпением

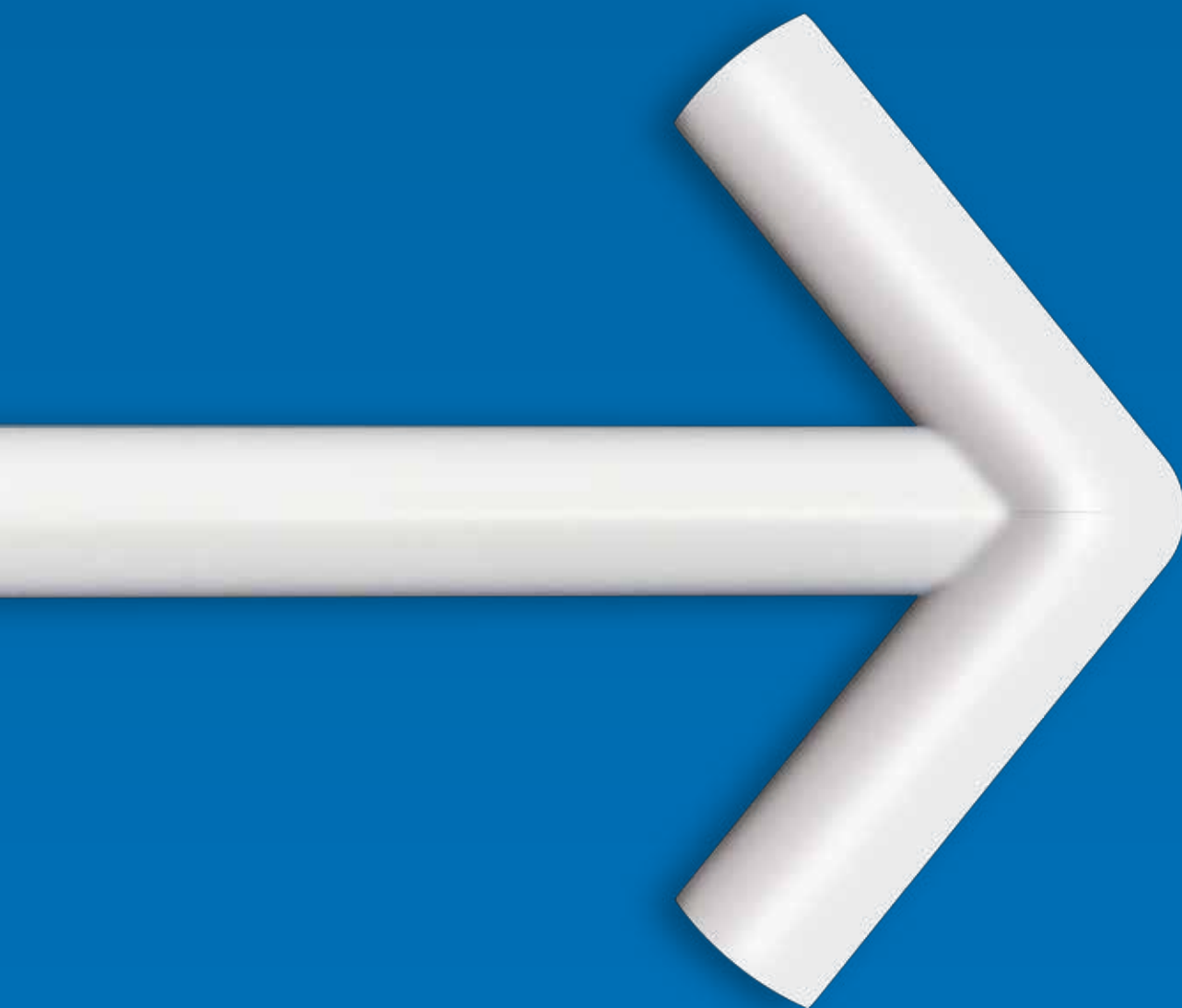

**Мыслить наперёд
и двигаться вперёд**

Наша компания ориентирована на будущее. Мы постоянно ищем новые пути улучшения и облегчения жизни наших клиентов. Но чтобы строить планы на будущее, мы должны действовать уже сегодня. Поэтому в ближайшее время вы станете свидетелями удивительных изменений в продукции компании Uponor.

uponor

Что поменяется?

Новая двухуровневая продуктовая модель

Даст вам четкое представление о нашем ассортименте и сэкономит ваше время при выборе.

Простые наименования

Мы даем своим продуктам простые названия, ассоциативно понятные каждому. Благодаря этому вы сможете лучше ориентироваться в нашей продукции и быстрее находить нужный товар.

Новая упаковка

Мы обновляем упаковку нашей продукции! Благодаря ей продукция Uronor будет иметь более свежий современный вид. Параллельно с этим мы будем повышать удобство оперирования нашими упаковками и сокращать количество отходов.

Новая маркировка

Четкая, краткая и понятная на всех языках. Легкая идентификация и обработка.

Идентификация продукта

Вся наша продукция будет иметь четкую маркировку, позволяющую легко идентифицировать бренд Uronor.

Забота о будущем

Мы всегда придерживаемся неизменных ценностей, и благодаря грядущим изменениям и переменам мы сможем создать отличную платформу для дальнейшего сокращения негативного влияния на окружающую среду.

Давайте строить лучшее будущее вместе



Мы работаем над абсолютно новым внешним видом нашей продукции

Мы создали яркую обновленную упаковку для нашей продукции, которая выделяется на фоне унылых коричневых картонных коробок. Мы делаем это не только из эстетических соображений, а в целях сокращения отходов и повышения удобства использования. Продукция будет выпускаться в двух вариантах упаковки. Коричневая упаковка будет использоваться для нашего базового ассортимента. В бело-голубой упаковке будет продаваться наша инновационная продукция, отвечающая высочайшим отраслевым стандартам.

Новый подход

Мы разработали абсолютно новую маркировку для нашей продукции. Теперь она более четкая и будет последовательно использоваться на всей упаковке. Кроме того, мы также ввели понятную систему двухуровневой маркировки. Золотистый цвет для нашей самой инновационной продукции и голубой - для продукции, отвечающей высочайшим стандартам качества. Благодаря этому вы сможете делать осознанный выбор из ассортимента, который легко идентифицировать и повысить оперативную эффективность.

Мы надеемся, что предоставление вам информации о грядущих изменениях позволит нам свести к минимуму возможные последствия для вашего предприятия и что вы оцените наше стремление к более экологичному, четкому и удобному ведению бизнеса.

Если вы захотите узнать больше, пожалуйста, обратитесь к представителю Uronor.



Uronor

Система PE-Xa



Благодаря своим уникальным качествам трубы Uropog PE-Xa хорошо известны по всему миру. Для экспертов, проектировщиков и монтажников Uropog не просто бренд, которому они доверяют, но и привычная часть их повседневной работы.

За 40 лет в индустрии было произведено более 3,3 миллиардов метров труб на заводах Uropog в Европе и Северной Америке, монтаж систем на их основе осуществлен в более чем 60 странах по всему миру.



Достоинства

- Сертифицированное качество
- Отсутствие коррозии
- Память формы
- Легкость и высокая гибкость
- Снижение гидравлического удара
- Долговечность

Компоненты

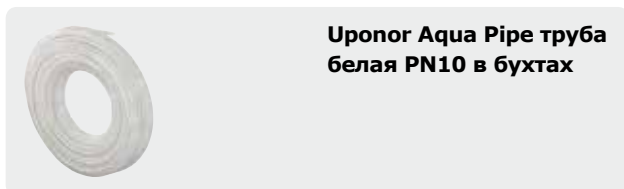

Uropog Aqua Pipe труба белая PN10 в бухтах

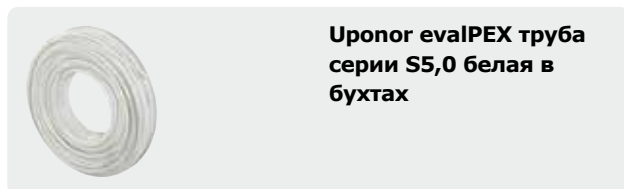

Uropog evalPEX труба серии S5,0 белая в бухтах

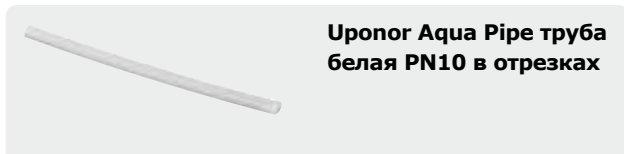

Uropog Aqua Pipe труба белая PN10 в отрезках

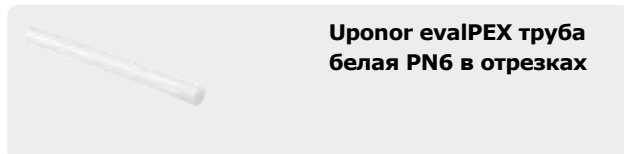

Uropog evalPEX труба белая PN6 в отрезках

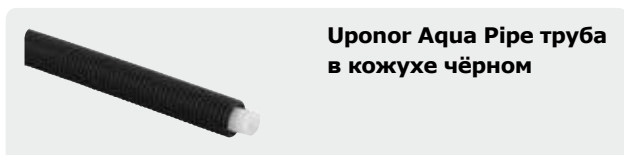

Uropog Aqua Pipe труба в кожухе чёрном

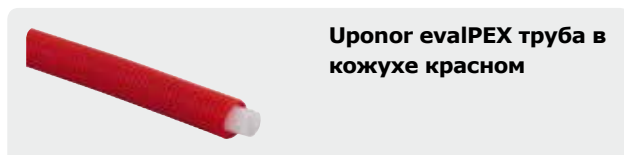

Uropog evalPEX труба в кожухе красном

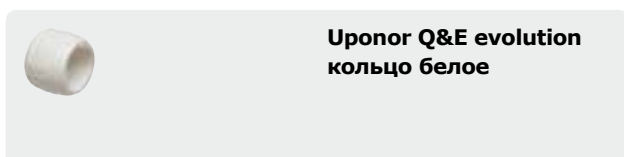

Uropog Q&E evolution кольцо белое

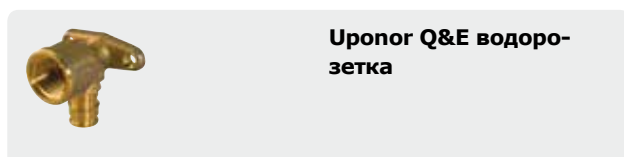

Uropog Q&E водорозетка

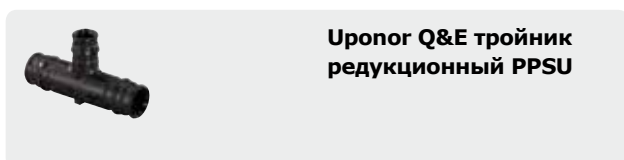

Uropog Q&E тройник редуциционный PPSU

Трубы Uronor Aqua Pipe для холодного и горячего водоснабжения

Uronor Aqua Pipe труба белая PN10 в бухтах

Труба изготавливается из сшитого полиэтилена PE-Xa по методу Энгеля, в соответствии с EN ISO 15875 и ГОСТ Р 52134, серия S3,2. Для систем холодного и горячего водоснабжения. Срок службы 50 лет при температурных режимах, указанных в ГОСТ Р 52134, таблица 26, классы 1, 2 и XB.

Максимальная температура: 95°C.

Максимальное рабочее давление: 10 бар.

Класс пожарной опасности: E в соответствии с DIN EN 13501-1.

Диаметры 16-32 мм поставляются в комплекте с пластиковыми монтажными заглушками.



Артикул	d мм	s мм	P бар	L м
1022682	16	2.2	10	100
1001201	20	2.8	10	50
1001202	25	3.5	10	50
1001203	32	4.4	10	50

Наименование	Упаковка	Цена с НДС, Руб/Ед.изм.
Uronor Aqua Pipe труба белая PN10 16x2,2 100м	100 м	100,38
Uronor Aqua Pipe труба белая PN10 20x2,8 50м	50 м	140,23
Uronor Aqua Pipe труба белая PN10 25x3,5 50м	50 м	220,92
Uronor Aqua Pipe труба белая PN10 32x4,4 50м	50 м	351,81

Uronor Aqua Pipe труба белая PN10 в отрезках

Труба изготавливается из сшитого полиэтилена PE-Xa по методу Энгеля, в соответствии с EN ISO 15875 и ГОСТ Р 52134, серия S3,2. Для систем холодного и горячего водоснабжения. Срок службы 50 лет при температурных режимах, указанных в ГОСТ Р 52134, таблица 26, классы 1, 2 и XB.

Максимальная температура: 95°C.

Максимальное рабочее давление: 10 бар.

Класс пожарной опасности: E в соответствии с DIN EN 13501-1.



Артикул	d мм	s мм	P бар	L м
1001206	32	4.4	10	6
1033864	40	5.5	10	6
1033865	50	6.9	10	6
1023122	63	8.6	10	6
1023123	75	10.3	10	6
1033866	90	12.3	10	6
1033867	110	15.1	10	6

Наименование	Упаковка	Цена с НДС, Руб/Ед.изм.
Uronor Aqua Pipe труба белая PN10, S 32x4,4 6м	60 м	351,81
Uronor Aqua Pipe труба белая PN10, S 40x5,5 6м	6 м	577,65
Uronor Aqua Pipe труба белая PN10, S 50x6,9 6м	6 м	760,21
Uronor Aqua Pipe труба белая PN10, S 63x8,6 6м	18 м	1122,00
Uronor Aqua Pipe труба белая PN10, S 75x10,3 6м	6 м	2092,00
Uronor Aqua Pipe труба белая PN10, S 90x12,3 6м	6 м	2800,00
Uronor Aqua Pipe труба белая PN10, S 110x15,1 6м	6 м	3924,00

Uronor Aqua Pipe труба в кожухе чёрном

Труба в кожухе (труба в трубе). Труба изготавливается из сшитого полиэтилена PE-Xa по методу Энгеля, в соответствии с EN ISO 15875 и ГОСТ Р 52134, серия S3,2. Для систем холодного и горячего водоснабжения. Срок службы 50 лет при температурных режимах, указанных в ГОСТ Р 52134, таблица 26, классы 1, 2 и XB.

Максимальная температура: 95°C.

Максимальное рабочее давление: 10 бар.

Класс пожарной опасности: E в соответствии с DIN EN 13501-1.



Артикул	d мм	d1 мм	s мм	P бар	L м
1008993	16	25/20	2.2	10	50

Наименование	Упаковка	Цена с НДС, Руб/Ед.изм.
Uronor Aqua Pipe труба в кожухе чёрном 16x2,2 25/20 50м	50 м	199,77

Трубы Upronor Aqua Pipe для холодного и горячего водоснабжения



Upronor Aqua Pipe труба белая PN6 в бухтах

Труба изготавливается из сшитого полиэтилена PE-Xa по методу Энгеля, в соответствии с EN ISO 15875 и ГОСТ Р 52134, серия S5,0. Для систем холодного и горячего водоснабжения. Срок службы 50 лет при температурных режимах, указанных в ГОСТ Р 52134, таблица 26, классы 1, 2 и XB.

Максимальная температура: 95°C.

Максимальное рабочее давление: 6 бар.

Класс пожарной опасности: E в соответствии с DIN EN 13501-1.

Диаметры 16-32 мм поставляются в комплекте с пластиковыми монтажными заглушками.

Артикул	d мм	s мм	P бар	L м
1008386	16	2.0	6	100
1008408	20	2.0	6	100
1017870	25	2.3	6	100
1048757	32	2.9	6	50

Наименование	Упаковка	Цена с НДС, Руб/Ед.изм.
Upronor Aqua Pipe труба белая PN6 16x2,0 100м	100 м	82,32
Upronor Aqua Pipe труба белая PN6 20x2,0 100м	100 м	115,16
Upronor Aqua Pipe труба белая PN6 25x2,3 100м	100 м	179,87
Upronor Aqua Pipe труба белая PN6 32x2,9 50м	50 м	269,64



Upronor Aqua Pipe труба белая PN6 в бухтах

Труба изготавливается из сшитого полиэтилена PE-Xa по методу Энгеля, в соответствии с EN ISO 15875 и ГОСТ Р 52134, серия S5,0. Для систем холодного и горячего водоснабжения. Срок службы 50 лет при температурных режимах, указанных в ГОСТ Р 52134, таблица 26, классы 1, 2 и XB.

Максимальная температура: 95°C.

Максимальное рабочее давление: 6 бар.

Класс пожарной опасности: E в соответствии с DIN EN 13501-1.

Артикул	d мм	s мм	P бар	L м
1033417	40	3.7	6	50

Наименование	Упаковка	Цена с НДС, Руб/Ед.изм.
Upronor Aqua Pipe труба белая Aenor PN6 40x3,7 50м	50 м	463,99

Трубы Uronor eval PE-Xa для отопления и охлаждения

Uronor evalPEX труба белая PN6 в бухтах

Труба изготавливается из сшитого полиэтилена PE-Xa по методу Энгеля, в соответствии с EN ISO 15875 и ГОСТ Р 52134, серия S5,0. Имеет антидиффузионный слой от проникновения кислорода EVOH (сополимер этилена и винилового спирта) для предотвращения коррозии элементов системы и соответствует требованиям DIN 4726 по кислородопроницаемости. Данный барьер разработан специально для использования с технологией соединения труб Uronor Q&E. Трубы Uronor evalPEX предназначены для систем напольного, радиаторного отопления и охлаждения. Срок службы 50 лет при температурных режимах, указанных в ГОСТ Р 52134, таблица 26, классы 4 и 5.

Максимальная температура: 95°C.

Максимальное рабочее давление: 6 бар.

Класс пожарной опасности: E в соответствии с DIN EN 13501-1.

Диаметры 16-32 мм поставляются в комплекте с пластиковыми монтажными заглушками.



Артикул	d мм	s мм	P бар	L м
1047610	16	2.0	6	120
1047611	16	2.0	6	240
1022518	20	2.0	6	120

Наименование	Упаковка	Цена с НДС, Руб./Ед.изм.
Uronor evalPEX труба белая, PN6 16x2,0 120м	120 м	103,26
Uronor evalPEX труба белая, PN6 16x2,0 240м	240 м	103,26
Uronor evalPEX труба белая, PN6 20x2,0 120м	120 м	126,58

Uronor evalPEX труба белая PN6 в бухтах

Труба изготавливается из сшитого полиэтилена PE-Xa по методу Энгеля, в соответствии с EN ISO 15875 и ГОСТ Р 52134, серия S5,0. Имеет антидиффузионный слой от проникновения кислорода EVOH (сополимер этилена и винилового спирта) для предотвращения коррозии элементов системы и соответствует требованиям DIN 4726 по кислородопроницаемости. Трубы Uronor Comfort Pipe предназначены для систем напольного отопления и охлаждения, полностью совместимы с фитингами Uronor Q&E и зажимными адаптерами. Срок службы 50 лет при температурных режимах, указанных в ГОСТ Р 52134, таблица 26, классы 4 и 5.

Максимальная температура: 95°C.

Максимальное рабочее давление: 6 бар.

Класс пожарной опасности: E в соответствии с DIN EN 13501-1.

Диаметры 16-32 мм поставляются в комплекте с пластиковыми монтажными заглушками.



Артикул	d мм	s мм	P бар	L м
1022689	25	2.3	6	50
1001220	32	2.9	6	50
1008979	40	3.7	6	50
1008980	50	4.6	6	50
1008981	63	5.8	6	50
1008982	75	6.9	6	50
1008983	90	8.2	6	50
1008984	110	10.0	6	50

Наименование	Упаковка	Цена с НДС, Руб./Ед.изм.
Uronor evalPEX труба белая PN6 25x2,3 50м	50 м	179,87
Uronor evalPEX труба белая PN6 32x2,9 50м	50 м	269,64
Uronor evalPEX труба белая PN6 40x3,7 50м	50 м	463,99
Uronor evalPEX труба белая PN6 50x4,6 50м	50 м	656,87
Uronor evalPEX труба белая PN6 63x5,8 50м	50 м	950,62
Uronor evalPEX труба белая PN6 75x6,8 50м	50 м	1464,00
Uronor evalPEX труба белая PN6 90x8,2 50м	50 м	2119,00
Uronor evalPEX труба белая PN6 110x10,0 50м	50 м	2930,00

Трубы Uronor eval PE-Xa для отопления и охлаждения



Uronor evalPEX труба белая PN6 в отрезках

Труба изготавливается из сшитого полиэтилена PE-Xa по методу Энгеля, в соответствии с EN ISO 15875 и ГОСТ Р 52134, серия S5,0. Имеет антидиффузионный слой от проникновения кислорода EVOH (сополимер этилена и винилового спирта) для предотвращения коррозии элементов системы и соответствует требованиям DIN 4726 по кислородопроницаемости. Данный барьер разработан специально для использования с технологией соединения труб Uronor Q&E. Трубы Uronor evalPEX предназначены для систем напольного, радиаторного отопления и охлаждения. Срок службы 50 лет при температурных режимах, указанных в ГОСТ Р 52134, таблица 26, классы 4 и 5. Максимальная температура: 95°C.

Максимальное рабочее давление: 6 бар.

Класс пожарной опасности: Е в соответствии с DIN EN 13501-1.

Артикул	d мм	s мм	P бар	L м
1008939	40	3.7	6	6
1008940	50	4.6	6	6
1008941	63	5.8	6	6
1008864	75	6.8	6	6
1008874	90	8.2	6	6
1008879	110	10.0	6	6

Наименование	Упаковка	Цена с НДС, Руб/Ед.изм.
Uronor evalPEX труба белая PN6, S 40x3,7 6м	6 м	463,99
Uronor evalPEX труба белая PN6, S 50x4,6 6м	6 м	656,87
Uronor evalPEX труба белая PN6, S 63x5,8 6м	6 м	950,62
Uronor evalPEX труба белая PN6, S 75x6,8 6м	6 м	1464,00
Uronor evalPEX труба белая PN6, S 90x8,2 6м	6 м	2119,00
Uronor evalPEX труба белая PN6, S 110x10,0 6м	6 м	2930,00



Uronor evalPEX труба в кожухе красном

Труба в кожухе (труба в трубе). Труба изготавливается из сшитого полиэтилена PE-Xa по методу Энгеля, в соответствии с EN ISO 15875 и ГОСТ Р 52134, серия S5,0. Имеет антидиффузионный слой от проникновения кислорода EVOH (сополимер этилена и винилового спирта) для предотвращения коррозии элементов системы и соответствует требованиям DIN 4726 по кислородопроницаемости. Данный барьер разработан специально для использования с технологией соединения труб Uronor Q&E. Трубы Uronor evalPEX предназначены для систем напольного, радиаторного отопления и охлаждения. Срок службы 50 лет при температурных режимах, указанных в ГОСТ Р 52134, таблица 26, классы 4 и 5.

Максимальная температура: 95°C.

Максимальное рабочее давление: 6 бар.

Класс пожарной опасности: Е в соответствии с DIN EN 13501-1

Кожух изготовлен из полиэтилена высокой плотности. Поставляется в бухтах.

Артикул	d мм	d1 мм	s мм	P бар	L м
1008388	16	25/20	2.0	6	50

Наименование	Упаковка	Цена с НДС, Руб/Ед.изм.
Uronor evalPEX труба в кожухе красном 16x2,0 25/20 50м	50 м	199,77

Трубы Uronor eval PE-Xa для отопления и охлаждения

Uronor evalPEX труба белая PN10 в бухтах

Труба изготавливается из сшитого полиэтилена PE-Xa по методу Энгеля, в соответствии с EN ISO 15875 и ГОСТ Р 52134, серия S3,2. Имеет антидиффузионный слой от проникновения кислорода EVOH (сополимер этилена и винилового спирта) для предотвращения коррозии элементов системы и соответствует требованиям DIN 4726 по кислородопроницаемости. Данный барьер разработан специально для использования с технологией соединения труб Uronor Q&E. Трубы Uronor evalPEX предназначены для систем напольного, радиаторного отопления и охлаждения. Срок службы 50 лет при температурных режимах, указанных в ГОСТ Р 52134, таблица 26, классы 4 и 5.

Максимальная температура: 95°C.

Максимальное рабочее давление: 10 бар.

Класс пожарной опасности: E в соответствии с DIN EN 13501-1.

Диаметры 16-32 мм поставляются в комплекте с пластиковыми монтажными заглушками.



Артикул	d мм	s мм	P бар	L м
1033896	16	2.2	10	100
1033222	20	2.8	10	100
1033305	25	3.5	10	50
1033395	32	4.4	10	100

Наименование	Упаковка	Цена с НДС, Руб/Ед.изм.
Uronor evalPEX труба белая PN10 16x2,2 100м	100 м	109,23
Uronor evalPEX труба белая PN10 20x2,8 100м	100 м	146,14
Uronor evalPEX труба белая PN10 25x3,5 50м	50 м	220,92
Uronor evalPEX труба белая PN10 32x4,4 100м	100 м	351,81

Uronor evalPEX труба белая PN10 в отрезках

Труба изготавливается из сшитого полиэтилена PE-Xa по методу Энгеля, в соответствии с EN ISO 15875 и ГОСТ Р 52134, серия S3,2. Имеет антидиффузионный слой от проникновения кислорода EVOH (сополимер этилена и винилового спирта) для предотвращения коррозии элементов системы и соответствует требованиям DIN 4726 по кислородопроницаемости. Данный барьер разработан специально для использования с технологией соединения труб Uronor Q&E. Трубы Uronor evalPEX предназначены для систем напольного, радиаторного отопления и охлаждения. Срок службы 50 лет при температурных режимах, указанных в ГОСТ Р 52134, таблица 26, классы 4 и 5.

Максимальная температура: 95°C.

Максимальное рабочее давление: 10 бар.

Класс пожарной опасности: E в соответствии с DIN EN 13501-1.



Артикул	d мм	s мм	P бар	L м
1033418	40	5.5	10	6
1033482	50	6.9	10	6
1033503	63	8.7	10	6
1033521	75	10.3	10	6
1033536	90	12.3	10	6
1033587	110	15.1	10	6

Наименование	Упаковка	Цена с НДС, Руб/Ед.изм.
Uronor evalPEX труба белая PN10, S 40x5,5 6м	6 м	577,65
Uronor evalPEX труба белая PN10, S 50x6,9 6м	6 м	760,21
Uronor evalPEX труба белая PN10, S 63x8,6 6м	6 м	1122,00
Uronor evalPEX труба белая PN10, S 75x10,3 6м	6 м	2092,00
Uronor evalPEX труба белая PN10, S 90x12,3 6м	6 м	2800,00
Uronor evalPEX труба белая PN10 110x15,1 6м	6 м	3924,00

Трубы Upronor Combi Pipe для отопления, охлаждения и водоснабжения



Upronor Combi Pipe труба белая PN10 в бухтах

Труба изготавливается из сшитого полиэтилена PE-Xa по методу Энгеля, в соответствии с EN ISO 15875 и ГОСТ Р 52134, серия S3,2. Имеет антидиффузионный слой от проникновения кислорода EVOH (сополимер этилена и винилового спирта) для предотвращения коррозии элементов системы и соответствует требованиям DIN 4726 по кислородопроницаемости. Данный барьер разработан специально для использования с технологией соединения труб Upronor Q&E. Трубы Upronor Combi Pipe предназначены для систем напольного, радиаторного отопления, охлаждения, холодного и горячего водоснабжения. Срок службы 50 лет при температурных режимах, указанных в ГОСТ Р 52134, таблица 26, классы 1, 2, 4, 5 и XB.

Максимальная температура: 95°C.

Максимальное рабочее давление: 10 бар.

Класс пожарной опасности: E в соответствии с DIN EN 13501-1.

Диаметры 16-32 мм поставляются в комплекте с пластиковыми монтажными заглушками.

Артикул	d мм	s мм	L м
1047822	16	2.2	100
1047828	20	2.8	100
1047834	25	3.5	100

Наименование	Упаковка	Цена с НДС, Руб/Ед.изм.
Upronor Combi Pipe труба белая PN10 16x2,2 100м	100 м	105,64
Upronor Combi Pipe труба белая PN10 20x2,8 100м	100 м	141,33
Upronor Combi Pipe труба белая PN10 25x3,5 100м	100 м	213,66



Upronor Combi Pipe труба в теплоизолированном кожухе PN10

Труба в черном кожухе, покрытом теплоизоляцией серого цвета. Труба изготавливается из сшитого полиэтилена PE-Xa по методу Энгеля, в соответствии с EN ISO 15875 и ГОСТ Р 52134, серия S3,2. Имеет антидиффузионный слой от проникновения кислорода EVOH (сополимер этилена и винилового спирта) для предотвращения коррозии элементов системы и соответствует требованиям DIN 4726 по кислородопроницаемости. Данный барьер разработан специально для использования с технологией соединения труб Upronor Q&E. Трубы Upronor Combi Pipe предназначены для систем напольного, радиаторного отопления, охлаждения, холодного и горячего водоснабжения. Срок службы 50 лет при температурных режимах, указанных в ГОСТ Р 52134, таблица 26, классы 1, 2, 4, 5 и XB.

Максимальная температура: 95°C.

Максимальное рабочее давление: 10 бар.

Класс пожарной опасности: E в соответствии с DIN EN 13501-1

Кожух изготовлен из полиэтилена высокой плотности. Поставляется в бухтах.

Артикул
1047825
1047826
1047831
1047832
1047837
1047838

Наименование	Упаковка	Цена с НДС, Руб/Ед.изм.
Upronor Combi Pipe труба в тепл. кожухе черный/серый 16x2,2 25/20 48x10 50м	50 м	445,13
Upronor Combi Pipe труба в тепл. кожухе черный/серый 16x2,2 25/20 48x10 100м	100 м	445,13
Upronor Combi Pipe труба в тепл. кожухе черный/серый 20x2,8 28/23 51x10 50м	50 м	598,97
Upronor Combi Pipe труба в тепл. кожухе черный/серый 20x2,8 28/23 51x10 100м	100 м	598,97
Upronor Combi Pipe труба в тепл. кожухе черный/серый 25x3,5 34/28 63x13 50м	50 м	755,43
Upronor Combi Pipe труба в тепл. кожухе черный/серый 25x3,5 34/28 63x13 100м	100 м	755,43

Трубы Uronor Combi Pipe для отопления, охлаждения и водоснабжения

Uronor Combi Pipe труба белая RTM PN6 в бухтах

Труба изготавливается из сшитого полиэтилена PE-Xa по методу Энгеля, в соответствии с EN ISO 15875 и ГОСТ Р 52134, серия S5,0. Имеет антидиффузионный слой от проникновения кислорода EVOH (сополимер этилена и винилового спирта) для предотвращения коррозии элементов системы и соответствует требованиям DIN 4726 по кислородопроницаемости. Данный барьер разработан специально для использования с технологией соединения труб Uronor Q&E. Трубы Uronor Combi Pipe RTM предназначены для систем напольного, радиаторного отопления, охлаждения, холодного и горячего водоснабжения. Срок службы 50 лет при температурных режимах, указанных в ГОСТ Р 52134, таблица 26, классы 1, 2, 4, 5 и XB. Максимальная температура: 95°C.

Максимальное рабочее давление: 6 бар.

Класс пожарной опасности: E в соответствии с DIN EN 13501-1

Совместима с системой фитингов Uronor RTM.

Диаметры 16-32 мм поставляются в комплекте с пластиковыми монтажными заглушками.



Артикул	d мм	s мм	L м	Наименование	Упаковка	Цена с НДС, Руб/Ед.изм.
1061270 NEW	16	2.0	240	Uronor Combi Pipe труба белая RTM 16x2,0 240м	240 м	104,94
1061271 NEW	20	2.0	120	Uronor Combi Pipe труба белая RTM 20x2,0 120м	120 м	134,97
1061272 NEW	25	2.3	50	Uronor Combi Pipe труба белая RTM 25x2,3 50м	50 м	201,19
1061273 NEW	32	2.9	50	Uronor Combi Pipe труба белая RTM 32x2,9 50м	50 м	313,83

Кожухи Уропог



Уропог кожух

Защитный гофрированный кожух. Изготавливается из полиэтилена высокой плотности (ПЭВП). Используется при прокладке труб по принципу "труба в трубе" для защиты трубы от механических повреждений, уменьшения ущерба от протечек, а также для возможности заменить трубу. Поставляется в бухтах.

Артикул	d мм	d1 мм	L м	Вес кг	цвет	Наименование	Упаковка	Цена с НДС, Руб/Ед.изм.
1012858	25/20	16	50	0,07	красный	Уропог кожух 25/20 красный 50м	50 м	46,25
1012862	28/23	18	50	0,092	красный	Уропог кожух 28/23 красный 50м	50 м	51,66
1012866	35/29	25	50	0,103	красный	Уропог кожух 35/29 красный 50м	50 м	66,91
1012859	25/20	16	50	0,07	синий	Уропог кожух 25/20 синий 50м	50 м	46,25
1012863	28/23	18	50	0,092	синий	Уропог кожух 28/23 синий 50м	50 м	51,66
1012867	35/29	25	50	0,103	синий	Уропог кожух 35/29 синий 50м	50 м	66,91
1012860	25/20	16	50	0,07	черный	Уропог кожух 25/20 чёрный 50м	50 м	41,33
1012864	28/23	18	50	0,092	черный	Уропог кожух 28/23 чёрный 50м	50 м	46,25
1012869	35/29	25	50	0,103	черный	Уропог кожух 35/29 чёрный 50м	50 м	59,53
1012872	43/36	32	50	0,164	черный	Уропог кожух 43/36 чёрный 25м	25 м	114,65
1023127	54/48	40	25	0,220	черный	Уропог кожух 54/48 чёрный 25м	25 м	197,80

Фитинги Q&E



Q&E - это уникальная инновационная система фитингов Upronor, которая основана на способности труб из сшитого полиэтилена восстанавливать первоначальную форму после расширения.

Развиваясь в течение длительного времени, технология Q&E позволяет сделать систему законченной, гибкой и безопасной, легкой в монтаже, экономически эффективной.

Достоинства

- Система труб и фитингов от одного производителя
- Возможность реализации полностью полимерных систем
- Отсутствие коррозии
- Уникальное соединение
- Безопасные герметичные фитинги
- Минимальные потери давления
- Соединение становится плотнее со временем
- Широкий ассортимент коллекторов, фитингов и аксессуаров помогает облегчить проектирование системы



Компоненты



Upronor Q&E штуцер с внутренней резьбой PPSU



Upronor Q&E угольник PPSU



Upronor Q&E evolution кольцо белое



Upronor Q&E штуцер с наружной резьбой



Коллектор Upronor Q&E PPSU

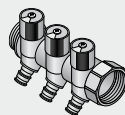

Upronor Q&E коллектор SH 1" HP/VP с вентилями



Upronor Q&E водорозетка PPSU

Кольца Uronor Q&E



Артикул	d мм	P бар	цвет
1057453	16	6+10	белый
1057454	20	6+10	белый
1057455	25	6+10	белый
1057456	32	6+10	белый

Uronor Q&E evolution кольцо белое

Изготавливается из модифицированного полиэтилена. Кольца используются в системах водоснабжения, напольного и радиаторного отопления для монтажа соединений труб Uronor PE-Xa с фитингами Uronor Q&E. Имеют упор, коническую внутреннюю форму, тактильные выступы, соответствуют Европейским нормам.

Наименование	Упаковка	Цена с НДС, Руб/Ед.изм.
Uronor Q&E evolution кольцо белое 16	900 шт	16,98
Uronor Q&E evolution кольцо белое 20	520 шт	23,09
Uronor Q&E evolution кольцо белое 25	300 шт	31,25
Uronor Q&E evolution кольцо белое 32	150 шт	50,24



Артикул	d мм	P бар	цвет
1058010	16	6+10	красный
1058011	20	6+10	красный
1058012	25	6+10	красный

Uronor Q&E evolution кольцо красное

Изготавливается из модифицированного полиэтилена. Кольца используются в системах водоснабжения, напольного и радиаторного отопления для монтажа соединений труб Uronor PE-Xa с фитингами Uronor Q&E. Имеют упор, коническую внутреннюю форму, тактильные выступы, соответствуют Европейским нормам.

Наименование	Упаковка	Цена с НДС, Руб/Ед.изм.
Uronor Q&E evolution кольцо красное 16	900 шт	16,98
Uronor Q&E evolution кольцо красное 20	520 шт	23,09
Uronor Q&E evolution кольцо красное 25	300 шт	31,25



Артикул	d мм	P бар	цвет
1058013	16	6+10	синий
1058014	20	6+10	синий
1058015	25	6+10	синий

Uronor Q&E evolution кольцо синее

Изготавливается из модифицированного полиэтилена. Кольца используются в системах водоснабжения, напольного и радиаторного отопления для монтажа соединений труб Uronor PE-Xa с фитингами Uronor Q&E. Имеют упор, коническую внутреннюю форму, тактильные выступы, соответствуют Европейским нормам.

Наименование	Упаковка	Цена с НДС, Руб/Ед.изм.
Uronor Q&E evolution кольцо синее 16	900 шт	16,98
Uronor Q&E evolution кольцо синее 20	520 шт	23,09
Uronor Q&E evolution кольцо синее 25	300 шт	31,25



Артикул	d мм	P бар	цвет
1045464	40	6+10	белый
1045489	50	6+10	белый
1045490	63	6	белый

Uronor Q&E кольцо с упором белое

Изготавливается из сшитого полиэтилена PE-X. Кольца Uronor Q&E используются для монтажа соединений труб Uronor PE-Xa с фитингами Uronor Q&E. Для труб диаметром 40 - 63 мм.

Наименование	Упаковка	Цена с НДС, Руб/Ед.изм.
Uronor Q&E кольцо с упором белое 40	80 шт	62,59
Uronor Q&E кольцо с упором белое 50	70 шт	198,38
Uronor Q&E кольцо с упором белое 63	35 шт	263,34

Фитинги Uronor PE-Xa Q&E PPSU

Uronor Q&E штуцер с наружной резьбой PPSU

Изготавливается из полимера Полифенилсульфон (PPSU). Наружная резьба трубная цилиндрическая G по DIN EN ISO 228-1, ГОСТ 6357. Внимание: кольцо Uronor Q&E следует заказывать отдельно!



Артикул	d мм	AG дюйм	P бар	Наименование	Упаковка	Цена с НДС, Руб/Ед.изм.
1008661	16	1/2	6+10	Uronor Q&E штуцер с наружной резьбой PPSU 16-G1/2"HP	100 шт	129,31
1008662	20	1/2	6+10	Uronor Q&E штуцер с наружной резьбой PPSU 20-G1/2"HP	90 шт	144,67
1008663	20	3/4	6+10	Uronor Q&E штуцер с наружной резьбой PPSU 20-G3/4"HP	70 шт	179,49
1008664	25	3/4	6+10	Uronor Q&E штуцер с наружной резьбой PPSU 25-G3/4"HP	50 шт	213,15
1008665	25	1	6+10	Uronor Q&E штуцер с наружной резьбой PPSU 25-G1"HP	40 шт	332,42

Uronor Q&E штуцер с накидной гайкой PPSU

Изготавливается из полимера Полифенилсульфон (PPSU). В комплекте с торцевой уплотнительной O-образной прокладкой. Внутренняя резьба трубная цилиндрическая G по DIN EN ISO 228-1, ГОСТ 6357. Подходит для подключения к кранам, фильтрам и вентилям с плоским уплотнением. Внимание: кольцо Uronor Q&E следует заказывать отдельно!



Артикул	d мм	IG дюйм	P бар	Наименование	Упаковка	Цена с НДС, Руб/Ед.изм.
1038021	16	1/2	6+10	Uronor Q&E штуцер с накидной гайкой PPSU 16-G1/2"HG	50 шт	294,63
1038022	20	1/2	6+10	Uronor Q&E штуцер с накидной гайкой PPSU 20-G1/2"HG	40 шт	357,22
1038023	20	3/4	6+10	Uronor Q&E штуцер с накидной гайкой PPSU 20-G3/4"HG	30 шт	357,22
1038024	25	3/4	6+10	Uronor Q&E штуцер с накидной гайкой PPSU 25-G3/4"HG	25 шт	540,27
1038025	25	1	6+10	Uronor Q&E штуцер с накидной гайкой PPSU 25-G1"HG	25 шт	761,68

Uronor Q&E штуцер с внутренней резьбой PPSU

Изготавливается из полимера Полифенилсульфон (PPSU). Внутренняя резьба трубная цилиндрическая Rp по DIN EN 10226-1, ГОСТ 6357. Внимание: кольцо Uronor Q&E следует заказывать отдельно!



Артикул	d мм	IG дюйм	P бар	Наименование	Упаковка	Цена с НДС, Руб/Ед.изм.
1042329	16	1/2	6+10	Uronor Q&E штуцер с внутренней резьбой PPSU 16-Rp1/2"BP	80 шт	250,34
1042330	20	1/2	6+10	Uronor Q&E штуцер с внутренней резьбой PPSU 20-Rp1/2"BP	60 шт	272,20
1042331	20	3/4	6+10	Uronor Q&E штуцер с внутренней резьбой PPSU 20-Rp3/4"BP	50 шт	398,56
1042332	25	3/4	6+10	Uronor Q&E штуцер с внутренней резьбой PPSU 25-Rp3/4"BP	40 шт	433,98

Фитинги Uronor PE-Xa Q&E PPSU



Артикул	d мм	P бар	l мм	l1 мм	z мм
1008669	16	6+10	39	18	3
1008932	20	6+10	47	22	3
1008671	25	6+10	58	31	3
1001235	32	6+10	73	36	3
1008673	40	6+10	90	43	3
1042866	50	6+10	113	55	5
1042865	63	6	141	68	6

Uronor Q&E соединитель PPSU

Изготавливается из полимера Полифенилсульфон (PPSU).
Внимание: кольца Uronor Q&E следует заказывать отдельно!

Наименование	Упаковка	Цена с НДС, Руб/Ед.изм.
Uronor Q&E соединитель PPSU 16-16	100 шт	122,82
Uronor Q&E соединитель PPSU 20-20	80 шт	154,11
Uronor Q&E соединитель PPSU 25-25	50 шт	204,30
Uronor Q&E соединитель PPSU 32-32	20 шт	360,76
Uronor Q&E соединитель PPSU 40-40	10 шт	660,13
Uronor Q&E соединитель PPSU 50-50	10 шт	1378,00
Uronor Q&E соединитель PPSU 63-63	5 шт	2332,00



Артикул	d мм	d1 мм	P бар	l мм	l1 мм	l2 мм	z мм
1008674	20	16	6+10	43	22	18	3
1008675	25	16	6+10	49	27	18	3
1008676	25	20	6+10	52	27	22	3
1001240	32	25	6+10	66	35	27	4
1008678	40	32	6+10	81	43	35	3
1042879	50	32	6+10	94	54	44	5
1042867	50	40	6+10	103	54	44	5
1042878	63	40	6	118	68	44	6
1042877	63	50	6	127	68	53	6

Uronor Q&E переходник PPSU

Изготавливается из полимера Полифенилсульфон (PPSU).
Внимание: кольца Uronor Q&E следует заказывать отдельно!

Наименование	Упаковка	Цена с НДС, Руб/Ед.изм.
Uronor Q&E переходник PPSU 20-16	100 шт	154,11
Uronor Q&E переходник PPSU 25-16	40 шт	204,30
Uronor Q&E переходник PPSU 25-20	40 шт	204,30
Uronor Q&E переходник PPSU 32-25	20 шт	360,76
Uronor Q&E переходник PPSU 40-32	10 шт	660,13
Uronor Q&E переходник PPSU 50-32	10 шт	1378,00
Uronor Q&E переходник PPSU 50-40	10 шт	1378,00
Uronor Q&E переходник PPSU 63-40	5 шт	2332,00
Uronor Q&E переходник PPSU 63-50	5 шт	2332,00



Артикул	d мм	AG дюйм	P бар
1008666	16	1/2	6+10
1008667	20	1/2	6+10
1008668	25	3/4	6+10

Uronor Q&E угольник с наружной резьбой PPSU

Изготавливается из полимера Полифенилсульфон (PPSU).
Наружная резьба трубная цилиндрическая G по DIN EN ISO 228-1, ГОСТ 6357. Внимание: кольцо Uronor Q&E следует заказывать отдельно!

Наименование	Упаковка	Цена с НДС, Руб/Ед.изм.
Uronor Q&E угольник с наружной резьбой PPSU 16-G1/2"HP	80 шт	239,12
Uronor Q&E угольник с наружной резьбой PPSU 20-G1/2"HP	60 шт	288,73
Uronor Q&E угольник с наружной резьбой PPSU 25-G3/4"HP	40 шт	419,81

Фитинги Uronor PE-Xa Q&E PPSU

Uronor Q&E угольник с накидной гайкой PPSU

Изготавливается из полимера Полифенилсульфон (PPSU). В комплекте с торцевой уплотнительной O-образной прокладкой. Внутренняя резьба трубная цилиндрическая G по DIN EN ISO 228-1, ГОСТ 6357. Подходит для подключения к кранам, фильтрам и вентилям с плоским уплотнением. Внимание: кольцо Uronor Q&E следует заказывать отдельно!



Артикул	d мм	IG дюйм	P бар	Наименование	Упаковка	Цена с НДС, Руб/Ед.изм.
1038037	16	1/2	6+10	Uronor Q&E угольник с накидной гайкой PPSU 16-G1/2"НГ	40 шт	410,36
1038038	20	1/2	6+10	Uronor Q&E угольник с накидной гайкой PPSU 20-G1/2"НГ	35 шт	436,92
1038039	20	3/4	6+10	Uronor Q&E угольник с накидной гайкой PPSU 20-G3/4"НГ	25 шт	436,92
1038040	25	3/4	6+10	Uronor Q&E угольник с накидной гайкой PPSU 25-G3/4"НГ	20 шт	494,79

Uronor Q&E угольник с внутренней резьбой PPSU

Изготавливается из полимера Полифенилсульфон (PPSU). Внутренняя резьба трубная цилиндрическая Rp по DIN EN 10226-1, ГОСТ 6357. Внимание: кольцо Uronor Q&E следует заказывать отдельно!



Артикул	d мм	IG дюйм	P бар	Наименование	Упаковка	Цена с НДС, Руб/Ед.изм.
1042334	16	1/2	6+10	Uronor Q&E угольник с внутренней резьбой PPSU 16-Rp1/2"BP	50 шт	257,42
1042335	20	1/2	6+10	Uronor Q&E угольник с внутренней резьбой PPSU 20-Rp1/2"BP	50 шт	288,73
1042336	20	3/4	6+10	Uronor Q&E угольник с внутренней резьбой PPSU 20-Rp3/4"BP	40 шт	399,72
1042337	25	3/4	6+10	Uronor Q&E угольник с внутренней резьбой PPSU 25-Rp3/4"BP	35 шт	419,81

Uronor Q&E угольник PPSU

Изготавливается из полимера Полифенилсульфон (PPSU). Внимание: кольца Uronor Q&E следует заказывать отдельно!



Артикул	d мм	P бар	l мм	l1 мм	z мм	Наименование	Упаковка	Цена с НДС, Руб/Ед.изм.
1008679	16	6+10	26	30	18	Uronor Q&E угольник PPSU 16-16	100 шт	129,31
1008680	20	6+10	33	37	22	Uronor Q&E угольник PPSU 20-20	40 шт	162,97
1008681	25	6+10	46	41	28	Uronor Q&E угольник PPSU 25-25	25 шт	252,71
1001245	32	6+10	58	51	35	Uronor Q&E угольник PPSU 32-32	15 шт	475,91
1008683	40	6+10	71	64	44	Uronor Q&E угольник PPSU 40-40	10 шт	1007,00
1042859	50	6+10	95	81	54	Uronor Q&E угольник PPSU 50-50	5 шт	1687,00
1042858	63	6	109	97	68	Uronor Q&E угольник PPSU 63-63	3 шт	3045,00

Фитинги Uronor PE-Xa Q&E PPSU



Uronor Q&E водорозетка PPSU

Водорозетка с фланцем для непосредственного крепления к стене. Изготавливается из полимера Полифенилсульфон (PPSU). Внутренняя резьба трубная цилиндрическая Rp1/2" по DIN EN 10226-1, ГОСТ 6357. Внимание: кольцо Uronor Q&E следует заказывать отдельно!

Артикул	d мм	IG дюйм	P бар	l мм
1042342	16	1/2	6+10	43
1042343	20	1/2	6+10	43

Наименование	Упаковка	Цена с НДС, Руб/Ед.изм.
Uronor Q&E водорозетка PPSU 16-Rp1/2"BP l=43мм	40 шт	298,17
Uronor Q&E водорозетка PPSU 20-Rp1/2"BP l=43мм	30 шт	298,17



Uronor Q&E тройник с внутренней резьбой PPSU

Изготавливается из полимера Полифенилсульфон (PPSU). Внутренняя резьба трубная цилиндрическая Rp по DIN EN 10226-1, ГОСТ 6357. Внимание: кольца Uronor Q&E следует заказывать отдельно!

Артикул	d мм	IG дюйм	d1 мм	P бар
1042338	16	1/2	16	6+10
1042339	20	1/2	20	6+10
1042340	25	1/2	25	6+10
1042341	25	3/4	25	6+10

Наименование	Упаковка	Цена с НДС, Руб/Ед.изм.
Uronor Q&E тройник с внутренней резьбой PPSU 16-Rp1/2"BP-16	50 шт	306,44
Uronor Q&E тройник с внутренней резьбой PPSU 20-Rp1/2"BP-20	40 шт	330,65
Uronor Q&E тройник с внутренней резьбой PPSU 25-Rp1/2"BP-25	25 шт	606,39
Uronor Q&E тройник с внутренней резьбой PPSU 25-Rp3/4"BP-25	25 шт	606,39



Uronor Q&E тройник PPSU

Изготавливается из полимера Полифенилсульфон (PPSU). Внимание: кольца Uronor Q&E следует заказывать отдельно!

Артикул	d мм	P бар	l мм	l1 мм	l2 мм	z мм
1008684	16	6+10	26	30	30	18
1008685	20	6+10	34	37	37	22
1008686	25	6+10	46	41	46	28
1001250	32	6+10	57	52	57	35
1008688	40	6+10	72	62	72	44
1042861	50	6+10	90	81	90	54
1042860	63	6	109	100	109	68

Наименование	Упаковка	Цена с НДС, Руб/Ед.изм.
Uronor Q&E тройник PPSU 16-16-16	70 шт	150,56
Uronor Q&E тройник PPSU 20-20-20	35 шт	203,71
Uronor Q&E тройник PPSU 25-25-25	25 шт	344,83
Uronor Q&E тройник PPSU 32-32-32	10 шт	717,99
Uronor Q&E тройник PPSU 40-40-40	5 шт	1340,00
Uronor Q&E тройник PPSU 50-50-50	3 шт	2581,00
Uronor Q&E тройник PPSU 63-63-63	2 шт	4292,00

Фитинги Uronor PE-Xa Q&E PPSU

Uronor Q&E тройник редукционный PPSU

Изготавливается из полимера Полифенилсульфон (PPSU).
Внимание: кольца Uronor Q&E следует заказывать отдельно!



Артикул	d мм	d1 мм	d2 мм	P бар	l мм	l1 мм	l2 мм	z мм	Наименование	Упаковка	Цена с НДС, Руб/Ед.изм.
1008710	16	20	16	6+10	32	33	33	22	Uronor Q&E тройник редукционный PPSU 16-20-16	40 шт	203,71
1008700	20	16	16	6+10	28	34	30	18	Uronor Q&E тройник редукционный PPSU 20-16-16	40 шт	203,71
1008689	20	16	20	6+10	28	34	30	18	Uronor Q&E тройник редукционный PPSU 20-16-20	40 шт	203,71
1008697	20	20	16	6+10	32	34	30	22	Uronor Q&E тройник редукционный PPSU 20-20-16	40 шт	203,71
1008711	20	25	20	6+10	41	34	34	27	Uronor Q&E тройник редукционный PPSU 20-25-20	25 шт	344,83
1008702	25	16	16	6+10	28	43	30	18	Uronor Q&E тройник редукционный PPSU 25-16-16	25 шт	344,83
1008699	25	16	20	6+10	28	43	34	18	Uronor Q&E тройник редукционный PPSU 25-16-20	25 шт	344,83
1008690	25	16	25	6+10	28	43	43	18	Uronor Q&E тройник редукционный PPSU 25-16-25	25 шт	344,83
1008701	25	20	16	6+10	35	43	30	22	Uronor Q&E тройник редукционный PPSU 25-20-16	25 шт	344,83
1008703	25	20	20	6+10	35	43	37	22	Uronor Q&E тройник редукционный PPSU 25-20-20	25 шт	344,83
1008691	25	20	25	6+10	35	43	43	22	Uronor Q&E тройник редукционный PPSU 25-20-25	25 шт	344,83
1001420	25	25	20	6+10	41	45	40	27	Uronor Q&E тройник редукционный PPSU 25-25-20	25 шт	344,83
1008712	25	32	25	6+10					Uronor Q&E тройник редукционный PPSU 25-32-25	15 шт	717,99
1001422	32	20	25	6+10	38	50	43	22	Uronor Q&E тройник редукционный PPSU 32-20-25	15 шт	717,99
1001424	32	20	32	6+10	38	50	50	22	Uronor Q&E тройник редукционный PPSU 32-20-32	15 шт	717,99
1008704	32	25	20	6+10	41	50	50	27	Uronor Q&E тройник редукционный PPSU 32-25-20	15 шт	717,99
1001426	32	25	25	6+10	53	44	46	35	Uronor Q&E тройник редукционный PPSU 32-25-25	15 шт	717,99
1001428	32	25	32	6+10	53	43	53	35	Uronor Q&E тройник редукционный PPSU 32-25-32	15 шт	717,99
1008713	32	40	32	6+10					Uronor Q&E тройник редукционный PPSU 32-40-32	10 шт	1340,00
1008707	40	20	32	6+10	41	43	35	22	Uronor Q&E тройник редукционный PPSU 40-20-32	5 шт	1340,00
1008694	40	20	40	6+10	41	43	43	22	Uronor Q&E тройник редукционный PPSU 40-20-40	5 шт	1340,00
1008708	40	25	32	6+10	47	43	35	27	Uronor Q&E тройник редукционный PPSU 40-25-32	5 шт	1340,00
1008695	40	25	40	6+10	62	48	53	44	Uronor Q&E тройник редукционный PPSU 40-25-40	5 шт	1340,00
1008709	40	32	32	6+10	55	66	57	35	Uronor Q&E тройник редукционный PPSU 40-32-32	5 шт	1340,00
1008696	40	32	40	6+10	66	54	55	44	Uronor Q&E тройник редукционный PPSU 40-32-40	5 шт	1340,00
1042876	50	25	40	6+10	41	90	81	27	Uronor Q&E тройник редукционный PPSU 50-25-40	4 шт	2581,00
1042864	50	25	50	6+10	90	55	90	54	Uronor Q&E тройник редукционный PPSU 50-25-50	4 шт	2581,00
1042863	50	32	50	6+10	90	62	90	54	Uronor Q&E тройник редукционный PPSU 50-32-50	4 шт	2581,00
1042862	50	40	40	6+10	90	69	80	54	Uronor Q&E тройник редукционный PPSU 50-40-40	4 шт	2581,00
1042875	50	40	50	6+10	70	90	90	44	Uronor Q&E тройник редукционный PPSU 50-40-50	4 шт	2581,00
1042871	63	25	50	6	110	57	110	68	Uronor Q&E тройник редукционный PPSU 63-25-50	2 шт	4292,00
1042873	63	25	63	6	89	70	89	54	Uronor Q&E тройник редукционный PPSU 63-25-63	2 шт	4292,00
1042870	63	32	63	6	109	74	109	67	Uronor Q&E тройник редукционный PPSU 63-32-63	2 шт	4292,00
1042869	63	40	40	6	110	56	97	67	Uronor Q&E тройник редукционный PPSU 63-40-40	2 шт	4292,00
1042872	63	40	63	6	109	86	109	68	Uronor Q&E тройник редукционный PPSU 63-40-63	2 шт	4292,00
1042874	63	50	63	6	90	53	21	54	Uronor Q&E тройник редукционный PPSU 63-50-63	2 шт	4292,00
1042868	63	50	50	6	109	68	109	68	Uronor Q&E тройник редукционный PPSU 63-50-50	2 шт	4292,00

Фитинги Uronor PE-Xa Q&E PPSU



Uronor Q&E коллектор с наружной резьбой PPSU

Изготавливается из полимера Полифенилсульфон (PPSU). Входное подключение имеет наружную трубную цилиндрическую резьбу G 3/4" по DIN EN ISO 228-1, ГОСТ 6357. Внимание: кольца Uronor Q&E следует заказывать отдельно!

Артикул	d мм	d1 мм	d2 мм	d3 мм	d4 мм	P бар	Наименование	Упаковка	Цена с НДС, Руб/Ед.изм.
1008714	3/4	16	16	16		6+10	Uronor Q&E коллектор с наружной резьбой PPSU G3/4"HP 3X16 c/c45+35мм	10 шт	648,31
1008715	3/4	16	16	16	16	6+10	Uronor Q&E коллектор с наружной резьбой PPSU G3/4"HP 4X16 c/c45+2X35мм	10 шт	648,31

Штуцеры Uronor PE-Xa Q&E латунные

Uronor Q&E штуцер с наружной резьбой

Изготавливается из стойкой к обесцинкованию латуни. Наружная резьба трубная коническая R по DIN EN 10226-1, ГОСТ 6211. Внимание: кольцо Uronor Q&E следует заказывать отдельно!



Артикул	d мм	AG дюйм	P бар
1023004	16	R 3/4	6+10

Наименование	Упаковка	Цена с НДС, Руб/Ед.изм.
Uronor Q&E штуцер с наружной резьбой PL 16-R3/4"HP	80 шт	188,35

Uronor Q&E штуцер с наружной резьбой

Изготавливается из стойкой к обесцинкованию латуни. Наружная резьба трубная цилиндрическая G по ISO 228-1, ГОСТ 6357. Внимание: кольцо Uronor Q&E следует заказывать отдельно!



Артикул	d мм	AG дюйм	P бар	l мм	l1 мм	z мм
1033435	16	G 1/2	6+10	36	18	7
1033437	20	G 1/2	6+10	40	22	7
1033438	20	G 3/4	6+10	42,5	22	8
1047862	25	G 3/4	6+10	46	27	8
1047863	25	G 1	6+10	50	27	8
1047864	50	G 1 1/2	6+10	82	52	10

Наименование	Упаковка	Цена с НДС, Руб/Ед.изм.
Uronor Q&E штуцер с наружной резьбой PL 16-G1/2"HP	100 шт	161,78
Uronor Q&E штуцер с наружной резьбой PL 20-G1/2"HP	90 шт	188,35
Uronor Q&E штуцер с наружной резьбой PL 20-G3/4"HP	70 шт	268,06
Uronor Q&E штуцер с наружной резьбой PL 25-G3/4"HP	40 шт	315,30
Uronor Q&E штуцер с наружной резьбой PL 25-G1"HP	40 шт	529,04
Uronor Q&E штуцер с наружной резьбой PL 50-G1 1/2"HP	8 шт	2401,00

Uronor Q&E штуцер с наружной резьбой W

Изготавливается из стойкой к обесцинкованию латуни. Служит для подключения труб Uronor PE-Xa по технологии Q&E к резьбовым элементам системы фитингов Uronor Wipex. Наружная резьба трубная цилиндрическая G по ISO 228-1, ГОСТ 6357. Внимание: кольцо Uronor Q&E следует заказывать отдельно!



Артикул	d мм	AG дюйм	P бар	l мм	l1 мм	z мм
1047868	25	G 1	6+10			
1008730	32	G 1	6+10	56	34	12
1022290	40	G 1	6+10			
1008732	40	G 1 1/4	6+10	68	42	16
1008866	50	G 1 1/4	6+10			
1008867	63	G 2	6	95	65	10

Наименование	Упаковка	Цена с НДС, Руб/Ед.изм.
Uronor Q&E штуцер с наружной резьбой PL W 25-G1"HP	35 шт	815,40
Uronor Q&E штуцер с наружной резьбой PL W 32-G1"HP	20 шт	950,03
Uronor Q&E штуцер с наружной резьбой PL W 40-G1"HP	16 шт	1613,00
Uronor Q&E штуцер с наружной резьбой PL W 40-G1 1/4"HP	16 шт	1613,00
Uronor Q&E штуцер с наружной резьбой PL W 50-G1 1/4"HP	8 шт	2401,00
Uronor Q&E штуцер с наружной резьбой PL W 63-G2"HP	6 шт	3898,00

Uronor Q&E штуцер с внутренней резьбой

Изготавливается из стойкой к обесцинкованию латуни. Внутренняя резьба трубная цилиндрическая Rp по DIN EN 10226-1, ГОСТ 6357. Внимание: кольцо Uronor Q&E следует заказывать отдельно!



Артикул	d мм	IG дюйм	P бар	l мм	l1 мм	z мм
1023009	16	Rp 1/2	6+10	37	18	13
1023010	20	Rp 1/2	6+10	36	18	13
1023011	20	Rp 3/4	6+10	37	18	13
1023012	25	Rp 3/4	6+10	41	22	13
1023013	25	Rp 1	6+10	41	22	13
1047866	32	Rp 1	6+10	46	27	13
1047867	40	Rp 1 1/4	6+10	46	27	13

Наименование	Упаковка	Цена с НДС, Руб/Ед.изм.
Uronor Q&E штуцер с внутренней резьбой PL 16-Rp1/2"BP	60 шт	259,79
Uronor Q&E штуцер с внутренней резьбой PL 20-Rp1/2"BP	60 шт	310,58
Uronor Q&E штуцер с внутренней резьбой PL 20-Rp3/4"BP	40 шт	400,92
Uronor Q&E штуцер с внутренней резьбой PL 25-Rp3/4"BP	40 шт	530,21
Uronor Q&E штуцер с внутренней резьбой PL 25-Rp1"BP	35 шт	815,40
Uronor Q&E штуцер с внутренней резьбой PL 32-Rp1"BP	20 шт	903,97
Uronor Q&E штуцер с внутренней резьбой PL 40-Rp1 1/4"BP	20 шт	1713,00

Штуцеры Uronor PE-Xa Q&E латунные



Uronor Q&E штуцер с накидной гайкой

Изготавливается из стойкой к обесцинкованию латуни. Внутренняя резьба трубная цилиндрическая G по DIN EN ISO 228-1, ГОСТ 6357. В комплекте с торцевой уплотнительной O-образной прокладкой. Подходит для подключения к кранам, фильтрам и вентилям с плоским уплотнением. Внимание: кольцо Uronor Q&E следует заказывать отдельно!

Артикул	d мм	IG дюйм	P бар	l мм	l1 мм	z мм
1023014	16	G 1/2	6+10	31,5	18	6,5
1023015	20	G 1/2	6+10	42	22	8
1023016	20	G 3/4	6+10	42	22	8
1023017	25	G 3/4	6+10	49	27	7,5
1023018	25	G 1	6+10	49	27	7,5

Наименование	Упаковка	Цена с НДС, Руб/Ед.изм.
Uronor Q&E штуцер с накидной гайкой PL 16-G1/2"НГ	100 шт	310,58
Uronor Q&E штуцер с накидной гайкой PL 20-G1/2"НГ	60 шт	400,92
Uronor Q&E штуцер с накидной гайкой PL 20-G3/4"НГ	50 шт	400,92
Uronor Q&E штуцер с накидной гайкой PL 25-G3/4"НГ	45 шт	642,40
Uronor Q&E штуцер с накидной гайкой PL 25-G1"НГ	40 шт	815,40

Угольники Uronor PE-Ха Q&E латунные с резьбой

Uronor Q&E угольник с наружной резьбой

Изготавливается из стойкой к обесцинкованию латуни. Наружная резьба трубная коническая R по DIN EN 10226-1, ГОСТ 6211. Внимание: кольцо Uronor Q&E следует заказывать отдельно!



Артикул	d мм	AG дюйм	P бар	l мм	l1 мм	z мм	z1 мм
1023019	16	G 1/2	6+10	32	18	26	12
1023020	20	G 1/2	6+10	33	22	28,5	12
1023021	20	G 3/4	6+10	35,5	22	30	12
1023022	25	G 3/4	6+10	40,5	27	30	12

Наименование	Упаковка	Цена с НДС, Руб/Ед.изм.
Uronor Q&E угольник с наружной резьбой PL 16-G1/2"HP	80 шт	373,16
Uronor Q&E угольник с наружной резьбой PL 20-G1/2"HP	50 шт	421,59
Uronor Q&E угольник с наружной резьбой PL 20-G3/4"HP	40 шт	531,98
Uronor Q&E угольник с наружной резьбой PL 25-G3/4"HP	40 шт	586,90

Uronor Q&E угольник с наружной резьбой

Изготавливается из стойкой к обесцинкованию латуни. Наружная резьба трубная коническая R по DIN EN 10226-1, ГОСТ 6211. Внимание: кольцо Uronor Q&E следует заказывать отдельно!



Артикул	d мм	AG дюйм	P бар	l мм	l1 мм	z мм	z1 мм
1047877	32	G 1	6+10	61	34	49	23
1047878	40	G 1 1/4	6+10	74	42	60,5	15

Наименование	Упаковка	Цена с НДС, Руб/Ед.изм.
Uronor Q&E угольник с наружной резьбой PL 32-G1"HP	20 шт	1090,00
Uronor Q&E угольник с наружной резьбой PL 40-G1 1/4"HP	10 шт	1873,00

Uronor Q&E угольник с внутренней резьбой

Изготавливается из стойкой к обесцинкованию латуни. Внутренняя резьба трубная цилиндрическая Rp по DIN EN 10226-1, ГОСТ 6357. Внимание: кольцо Uronor Q&E следует заказывать отдельно!



Артикул	d мм	IG дюйм	P бар	l мм	l1 мм	z мм	z1 мм
1023023	16	Rp 1/2	6+10	35	25	22	13
1023024	20	Rp 1/2	6+10	36	25	27	13
1023025	20	Rp 3/4	6+10	38,5	26	27	13
1023026	25	Rp 3/4	6+10	43,3	26	34	10

Наименование	Упаковка	Цена с НДС, Руб/Ед.изм.
Uronor Q&E угольник с внутренней резьбой PL 16-Rp1/2"BP	70 шт	318,24
Uronor Q&E угольник с внутренней резьбой PL 20-Rp1/2"BP	50 шт	374,34
Uronor Q&E угольник с внутренней резьбой PL 20-Rp3/4"BP	30 шт	531,98
Uronor Q&E угольник с внутренней резьбой PL 25-Rp3/4"BP	35 шт	586,90

Uronor Q&E угольник с накидной гайкой

Изготавливается из стойкой к обесцинкованию латуни. Внутренняя резьба трубная цилиндрическая G по DIN EN ISO 228-1, ГОСТ 6357. В комплекте с торцевой уплотнительной O-образной прокладкой. Подходит для подключения к кранам, фильтрам и вентилям с плоским уплотнением. Внимание: кольцо Uronor Q&E следует заказывать отдельно!



Артикул	d мм	IG дюйм	P бар	l мм	l1 мм	z мм
1047879	16	G 1/2	6+10	32	35	18
1047880	20	G 1/2	6+10	33	37	22
1047881	20	G 3/4	6+10	33	37	22
1047882	25	G 3/4	6+10	40,5	39,5	27

Наименование	Упаковка	Цена с НДС, Руб/Ед.изм.
Uronor Q&E угольник с накидной гайкой PL 16-G1/2"HG	70 шт	513,19
Uronor Q&E угольник с накидной гайкой PL 20-G1/2"HG	5 шт	554,22
Uronor Q&E угольник с накидной гайкой PL 20-G3/4"HG	5 шт	597,96
Uronor Q&E угольник с накидной гайкой PL 25-G3/4"HG	35 шт	618,29

Тройники Uronor PE-Xa Q&E латунные с резьбой



Uronor Q&E тройник с внутренней резьбой

Изготавливается из стойкой к обесцинкованию латуни. Внутренняя резьба трубная цилиндрическая Rp по DIN EN 10226-1, ГОСТ 6357. Внимание: кольца Uronor Q&E следует заказывать отдельно!

Артикул	d мм	IG дюйм	d1 мм	P бар	l мм	l1 мм	l2 мм	z мм	Наименование	Упаковка	Цена с НДС, Руб/Ед.изм.
1047885	16	1/2	16	6+10	28	35	13	18	Uronor Q&E тройник с внутренней резьбой PL 16-Rp1/2"BP-16	50 шт	523,13
1047886	20	1/2	20	6+10	28	37	13	22	Uronor Q&E тройник с внутренней резьбой PL 20-Rp1/2"BP-20	30 шт	523,13
1047887	25	1/2	25	6+10	28	37	13	27	Uronor Q&E тройник с внутренней резьбой PL 25-Rp1/2"BP-25	5 шт	847,00
1047888	25	3/4	25	6+10	33	39,5	13	27	Uronor Q&E тройник с внутренней резьбой PL 25-Rp3/4"BP-25	20 шт	1112,00
1047201	32	1	32	6+10	40	37	13,5	34	Uronor Q&E тройник с внутренней резьбой PL 32-Rp1"BP-32	10 шт	1407,00
1047889	40	1 1/4	40	6+10	42	39,5	13,5	42	Uronor Q&E тройник с внутренней резьбой PL 40-Rp1 1/4"BP-40	8 шт	5286,00

Скрытый кран Uronor PE-Xa Q&E латунный и аксессуары к нему

Uronor Q&E скрытый кран

Изготавливается из латуни. Для скрытой установки. Внимание: кольца Uronor Q&E следует заказывать отдельно!



Артикул	d мм	P бар	Наименование	Упаковка	Цена с НДС, Руб/Ед.изм.
1038419	16	6+10	Uronor Q&E скрытый кран PL 16-16	10 ШТ	756,95
1038420	20	6+10	Uronor Q&E скрытый кран PL 20-20	10 ШТ	756,95
1038421	25	6+10	Uronor Q&E скрытый кран PL 25-25	10 ШТ	1110,00
1038422	32	6+10	Uronor Q&E скрытый кран 32-32	1 ШТ	1697,00

Uronor рукоятка для скрытого крана

Изготавливается из хромированной латуни. Рукоятка и накладка.



Артикул	Наименование	Упаковка	Цена с НДС, Руб/Ед.изм.
1023161	Uronor рукоятка для скрытого крана длинная	10 ШТ	363,13
1023162	Uronor рукоятка для скрытого крана паблик	10 ШТ	419,81

Uronor удлинитель для скрытого крана

Изготавливается из латуни.



Артикул	Наименование	Упаковка	Цена с НДС, Руб/Ед.изм.
1023163	Uronor удлинитель для скрытого крана под длинную рукоятку	10 ШТ	358,98

Штуцер Uronor PE-Xa Q&E под пайку



Uronor Q&E штуцер под пайку

Изготавливается из латуни. Конец под медную трубу имеет внутренний диаметр, предназначенный для вставки и пайки медной трубы. Внимание: кольцо Uronor Q&E следует заказывать отдельно!

Артикул	d мм	d1 мм	P бар	Наименование	Упаковка	Цена с НДС, Руб/Ед.изм.
1023040	16	15	6+10	Uronor Q&E штуцер под пайку PL 16-15CU	100 шт	161,78
1023041	20	15	6+10	Uronor Q&E штуцер под пайку PL 20-15CU	100 шт	310,58

Система модульных фитингов Уроног RS

Уроног Wipex RS зажимной адаптер PN6

Изготавливается из стойкой к обесцинкованию DR-латуни. Служит для подключения труб РЕ-Ха серии S5,0 (PN6) и труб HDPE серии S5,0 к системе модульных фитингов Уроног RS.



Артикул	Усл. обозн.	d	P	l	l1	Вес
-	-	мм	бар	мм	мм	кг
1047013	RS 2	63	6	55	20	0,95
1047014	RS 2	75	6	63.5	20	1,34
1047015	RS 3	90	6	72.5	20	2,19
1047016	RS 3	110	6	84.5	20	2,81

Наименование	Упаковка	Цена с НДС, Руб/Ед.изм.
Уроног Wipex RS2 зажимной адаптер PN6 DR 63x5,8 RS2	1 ШТ	4247,00
Уроног Wipex RS2 зажимной адаптер PN6 DR 75x6,8 RS2	1 ШТ	6506,00
Уроног Wipex RS3 зажимной адаптер PN6 DR 90x8,2 RS3	1 ШТ	9736,00
Уроног Wipex RS3 зажимной адаптер PN6 DR 110x10,0 RS3	1 ШТ	12190,00

Уроног RS адаптер Q&E

Изготавливается из стойкой к обесцинкованию DR-латуни. Служит для подключения труб Уроног РЕ-Ха по технологии Q&E к системе модульных фитингов Уроног RS. Внимание: кольцо Уроног Q&E следует заказывать отдельно!



Артикул	Усл. обозн.	d	P	l	l1
-	-	мм	бар	мм	мм
1047021	RS 2	25	6+10	30	20
1047022	RS 2	32	6+10	37	20
1047023	RS 2	40	6+10	45	20
1047024	RS 2	50	6+10	55	20
1047026	RS 2	63	6	68	20

Наименование	Упаковка	Цена с НДС, Руб/Ед.изм.
Уроног RS адаптер PL Q&E 25-RS2	1 ШТ	1675,00
Уроног RS адаптер PL Q&E 32-RS2	1 ШТ	2396,00
Уроног RS адаптер PL Q&E 40-RS2	1 ШТ	2396,00
Уроног RS адаптер PL Q&E 50-RS2	1 ШТ	2700,00
Уроног RS адаптер PL Q&E 63-RS2	1 ШТ	3298,00

Уроног Wipex RS зажимной адаптер PN10

Изготавливается из стойкой к обесцинкованию DR-латуни. Служит для подключения труб РЕ-Ха серии S3,2 (PN10) к системе модульных фитингов Уроног RS.



Артикул	Усл. обозн.	d	P	l	l1	Вес
-	-	мм	бар	мм	мм	кг
1047017	RS 2	63	10	55	20	0,95
1047018	RS 2	75	10	63.5	20	1,33
1047019	RS 3	90	10	72.5	20	2,21
1047020	RS 3	110	10	84.5	20	3,01

Наименование	Упаковка	Цена с НДС, Руб/Ед.изм.
Уроног Wipex RS2 зажимной адаптер PN10 DR 63x8,6 RS2	1 ШТ	4247,00
Уроног Wipex RS2 зажимной адаптер PN10 DR 75x10,3 RS2	1 ШТ	6506,00
Уроног Wipex RS3 зажимной адаптер PN10 DR 90x12,3 RS3	1 ШТ	9736,00
Уроног Wipex RS3 зажимной адаптер PN10 DR 110x15,1 RS3	1 ШТ	12190,00

Уроног Wipex зажимной адаптер Press PN6

Для соединения труб РЕ-Ха серии S5,0 (PN6) с трубами Уроног MLC. Изготавливается из стойкой к обесцинкованию латуни по DIN EN ISO 6509.

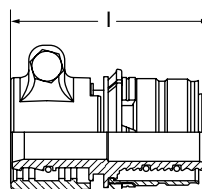

Артикул	dxs	d1xs1	l	Вес
-	мм	мм	мм	кг
1060058	32x2.9	32x3.0	66.5	0,35

Наименование	Упаковка	Цена с НДС, Руб/Ед.изм.
Уроног Wipex зажимной адаптер Press PN6 32-32	1 ШТ	2233,00

Система модульных фитингов Uronor RS

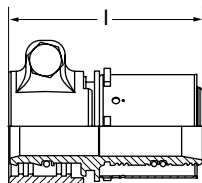

Uronor Wipeх зажимной адаптер Press PN6

Для соединения труб PE-Xa серии S5,0 (PN6) с трубами Uronor MLC. Изготавливается из стойкой к обесцинкованию латуни по DIN EN ISO 6509.

Артикул	dxs мм	d1xs1 мм	l мм	Вес кг
1060059	40x3.7	40x4.0	79	0,5
1060060	50x4.6	50x4.5	86	0,8

Наименование	Упаковка	Цена с НДС, Руб/Ед.изм.
Uronor Wipeх зажимной адаптер Press PN6 40-40	1 ШТ	2881,00
Uronor Wipeх зажимной адаптер Press PN6 50-50	1 ШТ	4348,00

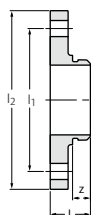

Uronor RS фланец

Изготавливается из лужёной латуни. Фланец PN 16, 8 болтовых отверстий, соответствует европейскому стандарту DIN EN1092-3. Используется с соединительными элементами RS 2 или RS 3.

Артикул	Усл. обозн.	DN мм	P бар	l мм	l1 мм	l2 мм	z мм
1029129	RS 3	80	16	45	160	200	20
1029130	RS 3	100	16	44	180	220	20

Наименование	Упаковка	Цена с НДС, Руб/Ед.изм.
Uronor RS фланец RS3-DN80 (PN16)	1 ШТ	15748,00
Uronor RS фланец RS3-DN100 (PN16)	1 ШТ	17311,00

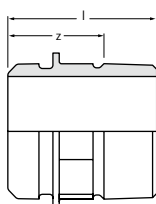

Uronor RS адаптер с наружной резьбой

Изготавливается из лужёной латуни. Используется с соединительными элементами RS 2 или RS 3. Наружная резьба трубная коническая R по DIN EN 10226-1, ГОСТ 6211.

Артикул	Усл. обозн.	AG дюйм	l мм	z мм
1029131	RS 2	R 2	66	43
1029132	RS 2	R 2 1/2	64	37
1029133	RS 3	R 3	73	43

Наименование	Упаковка	Цена с НДС, Руб/Ед.изм.
Uronor RS адаптер с наружной резьбой R2"HP-RS2	1 ШТ	1951,00
Uronor RS адаптер с наружной резьбой R2 1/2"HP-RS2	1 ШТ	2229,00
Uronor RS адаптер с наружной резьбой R3"HP-RS3	1 ШТ	3059,00

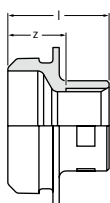

Uronor RS адаптер с внутренней резьбой

Изготавливается из лужёной латуни. Используется с соединительными элементами RS 2 или RS 3. Внутренняя резьба трубная цилиндрическая Rp по DIN EN 10226-1, ГОСТ 6357.

Артикул	Усл. обозн.	IG дюйм	l мм	z мм
1029134	RS 2	Rp 1	45	26
1029135	RS 2	Rp 2	54	28
1029136	RS 2	Rp 2 1/2	63	32
1029137	RS 3	Rp 3	65	32

Наименование	Упаковка	Цена с НДС, Руб/Ед.изм.
Uronor RS адаптер с внутренней резьбой Rp1"BP-RS2	1 ШТ	1605,00
Uronor RS адаптер с внутренней резьбой Rp2"BP-RS2	1 ШТ	1951,00
Uronor RS адаптер с внутренней резьбой Rp2 1/2"BP-RS2	1 ШТ	2229,00
Uronor RS адаптер с внутренней резьбой Rp3"BP-RS3	1 ШТ	3059,00

Система модульных фитингов Uponor RS

Uponor RS угольник

Изготавливается из лужёной латуни. Является соединительным элементом для адаптеров, редукторов, соединителей и фланцев RS. В комплект входят 2 фиксирующих хомута RS.

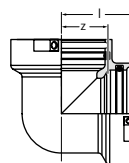

Артикул	Усл. обозн.	l	z
	-	мм	мм
1029138	RS 2	51	31
1029139	RS 3	68	48

Наименование	Упаковка	Цена с НДС, Руб/Ед.изм.
Uponor RS угольник RS2-RS2	1 ШТ	2738,00
Uponor RS угольник RS3-RS3	1 ШТ	6406,00

Uponor RS угольник 45°

Изготавливается из лужёной латуни. Является соединительным элементом для адаптеров, редукторов, соединителей и фланцев RS. В комплект входят 2 фиксирующих хомута RS.

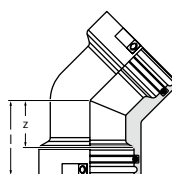

Артикул	Усл. обозн.	l	z
	-	мм	мм
1029140	RS 2	51	31
1029141	RS 3	68	48

Наименование	Упаковка	Цена с НДС, Руб/Ед.изм.
Uponor RS угольник 45° RS2-RS2	1 ШТ	3261,00
Uponor RS угольник 45° RS3-RS3	1 ШТ	8178,00

Uponor RS тройник

Изготавливается из лужёной латуни. Является соединительным элементом для адаптеров, редукторов, соединителей и фланцев RS. В комплект входят 3 фиксирующих хомута RS.

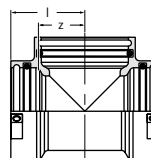

Артикул	Усл. обозн.	l	z
	-	мм	мм
1029142	RS 2	51	31
1029143	RS 3	68	48

Наименование	Упаковка	Цена с НДС, Руб/Ед.изм.
Uponor RS тройник RS2-RS2-RS2	1 ШТ	3261,00
Uponor RS тройник RS3-RS3-RS3	1 ШТ	8178,00

Uponor RS муфта

Изготавливается из лужёной латуни. Является соединительным элементом для адаптеров, редукторов, соединителей и фланцев RS. В комплект входят 2 фиксирующих хомута RS.

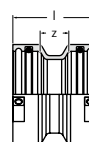

Артикул	Усл. обозн.	l	z
	-	мм	мм
1029144	RS 2	51	18
1029145	RS 3	51	18

Наименование	Упаковка	Цена с НДС, Руб/Ед.изм.
Uponor RS муфта RS2-RS2	2 ШТ	2047,00
Uponor RS муфта RS3-RS3	2 ШТ	4898,00

Система модульных фитингов Uronor RS

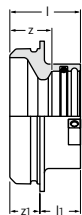

Uronor RS переходник

Изготавливается из лужёной латуни. Является переходным соединительным элементом с гнезда RS 3 на гнездо RS 2. В комплект входит 1 фиксирующий хомут RS 2.

Артикул	Усл. обозн.	l	l1	z	z1
		мм	мм	мм	мм
1029146	RS 3 / RS 2	47	27	27	20

Наименование	Упаковка	Цена с НДС, Руб/Ед.изм.
Uronor RS переходник RS3-RS2	2 ШТ	2859,00



Uronor RS фиксирующий хомут

Изготавливается из пластика. Служит для фиксации вставных элементов RS в гнездах RS.

Артикул	цвет
1042921	черный
1042922	тёмно-серый

Наименование	Упаковка	Цена с НДС, Руб/Ед.изм.
Uronor RS фиксирующий хомут RS2 черный	10 ШТ	84,63
Uronor RS фиксирующий хомут RS3 серый	10 ШТ	190,42

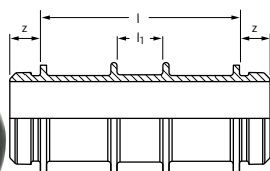

Uronor RS соединитель длинный

Изготавливается из лужёной латуни. Для соединения вместе двух соединительных деталей RS одного размера. Позволяет создавать из тройников RS коллекторы, крестовины или пересечение труб в разных уровнях.

Артикул	Усл. обозн.	l	l1	z
		мм	мм	мм
1046477	RS 2	130	31	20
1046478	RS 3	210	31	20

Наименование	Упаковка	Цена с НДС, Руб/Ед.изм.
Uronor RS соединитель RS2-RS2 l=130мм	1 ШТ	3432,00
Uronor RS соединитель RS3-RS3 l=210мм	1 ШТ	6353,00

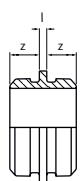

Uronor RS соединитель короткий

Изготавливается из лужёной латуни. Для соединения между собой двух соединительных деталей RS одного размера. Позволяет создавать из тройников RS коллекторы и крестовины.

Артикул	Усл. обозн.	l	z
		мм	мм
1046750	RS 2	5	20
1046751	RS 3	5	20

Наименование	Упаковка	Цена с НДС, Руб/Ед.изм.
Uronor RS соединитель RS2-RS2 l=5мм	1 ШТ	1652,00
Uronor RS соединитель RS3-RS3 l=5мм	1 ШТ	2457,00

Система фитингов Uronor Wipex

Uronor Wipex зажимной наконечник PN6

Для соединения труб PE-Xa серии S5,0 (PN6) и труб HDPE серии S5,0. Состоит из обжимной гильзы, штуцера из стойкой к обесцинкованию латуни по DIN EN ISO 6509 и болта из нержавеющей стали. Наружная трубная цилиндрическая резьба G по DIN EN ISO 228-1, ГОСТ 6357.

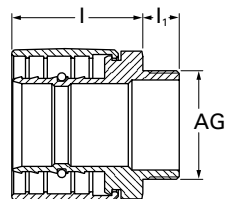

Артикул	d мм	AG дюйм	s мм	P бар	l мм	l1 мм	Вес кг
1018328	25	G 1	2.3	6	26	13	0,2
1018329	32	G 1	2.9	6	38	13	0,3
1018330	40	G 1 1/4	3.7	6	44	14	0,5
1018331	50	G 1 1/4	4.6	6	51	14	0,7
1018332	63	G 2	5.8	6	67	16	1,2
1018333	75	G 2	6.8	6	71	17	1,5
1018334	90	G 3	8.2	6	80	17	2,4
1018335	110	G 3	10.0	6	92	17	3,5

Наименование	Упаковка	Цена с НДС, Руб/Ед.изм.
Uronor Wipex зажимной наконечник PN6 25x2,3-G1	1 ШТ	1355,00
Uronor Wipex зажимной наконечник PN6 32x2,9-G1	1 ШТ	1512,00
Uronor Wipex зажимной наконечник PN6 40x3,7-G1 1/4	1 ШТ	1932,00
Uronor Wipex зажимной наконечник PN6 50x4,6-G1 1/4	1 ШТ	2624,00
Uronor Wipex зажимной наконечник PN6 63x5,8-G2	1 ШТ	4247,00
Uronor Wipex зажимной наконечник PN6 75x6,8-G2	1 ШТ	6506,00
Uronor Wipex зажимной наконечник PN6 90x8,2-G3	1 ШТ	9736,00
Uronor Wipex зажимной наконечник PN6 110x10,0-G3	1 ШТ	12190,00

Uronor Wipex зажимной наконечник PN10

Для соединения труб PE-Xa серии S3,2 (PN10). Состоит из обжимной гильзы, штуцера из стойкой к обесцинкованию латуни по DIN EN ISO 6509 и болта из нержавеющей стали. Наружная трубная цилиндрическая резьба G по DIN EN ISO 228-1, ГОСТ 6357.

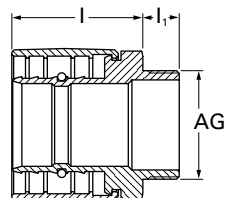

Артикул	d мм	AG дюйм	s мм	P бар	l мм	l1 мм	Вес кг
1018336	25	G 1	3.5	10	26	13	0,2
1018338	32	G 1	4.4	10	38	13	0,3
1018339	40	G 1 1/4	5.5	10	44	14	0,5
1018340	50	G 1 1/4	6.9	10	51	14	0,7
1018341	63	G 2	8.6	10	67	16	1,2
1018342	75	G 2	10.3	10	71	17	1,554
1018343	90	G 3	12.3	10	80	17	2,6
1023170	110	G 3	15.1	10	92	17	3,164

Наименование	Упаковка	Цена с НДС, Руб/Ед.изм.
Uronor Wipex зажимной наконечник PN10 25x3,5-G1	1 ШТ	1355,00
Uronor Wipex зажимной наконечник PN10 32x4,4-G1	1 ШТ	1512,00
Uronor Wipex зажимной наконечник PN10 40x5,5-G1 1/4	1 ШТ	1932,00
Uronor Wipex зажимной наконечник PN10 50x6,9-G1 1/4	1 ШТ	2624,00
Uronor Wipex зажимной наконечник PN10 63x8,6-G2	1 ШТ	4247,00
Uronor Wipex зажимной наконечник PN10 75x10,3-G2	1 ШТ	6506,00
Uronor Wipex зажимной наконечник PN10 90x12,3-G3	1 ШТ	9736,00
Uronor Wipex зажимной наконечник PN10 110x15,1-G3	1 ШТ	12190,00

Система фитингов Uronor Wipex

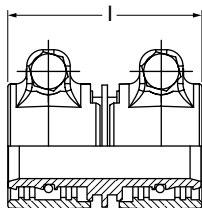

Uronor Wipex зажимной соединитель PN6

Для соединения труб PE-Xa серии S5,0 (PN6) и труб HDPE серии S5,0. Состоит из двух обжимных гильз, штуцера из стойкой к обесцинкованию латуни по DIN EN ISO 6509 и двух болтов из нержавеющей стали.

Артикул	d мм	s мм	P бар	l мм	Вес кг
1042972	25	2.3	6	53.5	0,168
1042973	32	2.9	6	63.5	0,358
1042980	40	3.7	6	72	0,554
1042984	50	4.6	6	86	0,984
1042981	63	5.8	6	106	1,575
1042985	75	6.8	6	124	2,405
1042986	90	8.2	6	143	3,622
1042987	110	10	6	167	5,127

Наименование	Упаковка	Цена с НДС, Руб/Ед.изм.
Uronor Wipex зажимной соединитель PN6 25x2,3-25x2,3	1 ШТ	1789,00
Uronor Wipex зажимной соединитель PN6 32x2,9-32x2,9	1 ШТ	2233,00
Uronor Wipex зажимной соединитель PN6 40x3,7-40x3,7	1 ШТ	2881,00
Uronor Wipex зажимной соединитель PN6 50x4,6-50x4,6	1 ШТ	4348,00
Uronor Wipex зажимной соединитель PN6 63x5,8-63x5,8	1 ШТ	7129,00
Uronor Wipex зажимной соединитель PN6 75x6,8-75x6,8	1 ШТ	10643,00
Uronor Wipex зажимной соединитель PN6 90x8,2-90x8,2	1 ШТ	14664,00
Uronor Wipex зажимной соединитель PN6 110x10-110x10	1 ШТ	18358,00

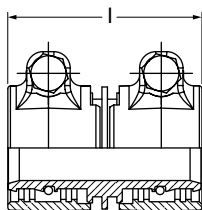

Uronor Wipex зажимной соединитель PN10

Для соединения труб PE-Xa серии S3,2 (PN10). Состоит из двух обжимных гильз, штуцера из стойкой к обесцинкованию латуни по DIN EN ISO 6509 и двух болтов из нержавеющей стали.

Артикул	d мм	s мм	l мм	Вес кг
1042970	25	3.5	53.5	0,179
1042974	32	4.4	63.5	0,345
1042979	40	5.5	72.0	0,551
1042983	50	6.9	86.0	0,974
1042982	63	8.6	106.0	1,582

Наименование	Упаковка	Цена с НДС, Руб/Ед.изм.
Uronor Wipex зажимной соединитель PN10 25x3,5-25x3,5	1 ШТ	1789,00
Uronor Wipex зажимной соединитель PN10 32x4,4-32x4,4	1 ШТ	2233,00
Uronor Wipex зажимной соединитель PN10 40x5,5-40x5,5	1 ШТ	2881,00
Uronor Wipex зажимной соединитель PN10 50x6,9-50x6,9	1 ШТ	4348,00
Uronor Wipex зажимной соединитель PN10 63x8,6-63x8,6	1 ШТ	7129,00

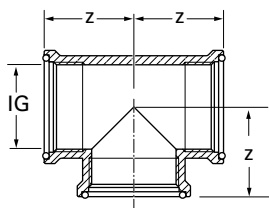

Uronor Wipex тройник

Изготовлен из стойкой к обесцинкованию латуни по DIN EN ISO 6509, с тремя резиновыми уплотнительными кольцами на торцах. Внутренняя трубная цилиндрическая резьба G по DIN EN ISO 228-1, ГОСТ 6357.

Артикул	DN мм	IG дюйм	P бар	Вес кг	z мм
1018345	25	G 1	6+10	0,31	35
1018346	32	G 1 1/4	6+10	0,48	42
1018347	50	G 2	6+10	1,01	55
1018348	80	G 3	6+10	2,64	75

Наименование	Упаковка	Цена с НДС, Руб/Ед.изм.
Uronor Wipex тройник G1-G1-G1	1 ШТ	1409,00
Uronor Wipex тройник G1 1/4-G1 1/4-G1 1/4	1 ШТ	1713,00
Uronor Wipex тройник G2-G2-G2	1 ШТ	3758,00
Uronor Wipex тройник G3-G3-G3	1 ШТ	7973,00

Система фитингов Uronor Wipex

Uronor Wipex угольник

Изготовлено из стойкой к обесцинкованию латуни по DIN EN ISO 6509, с двумя резиновыми уплотнительными кольцами на торцах. Внутренняя трубная цилиндрическая резьба G по DIN EN ISO 228-1, ГОСТ 6357.

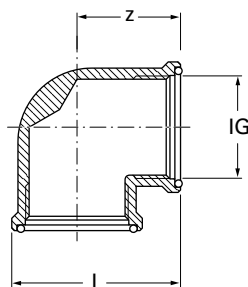

Артикул	DN мм	IG дюйм	P бар	l мм	Вес кг	z мм
1018350	25	G 1	6+10	58	0,27	35
1018351	32	G 1 1/4	6+10	68	0,45	42
1018352	50	G 2	6+10	91	0,94	55
1018353	80	G 3	6+10	126	2,2	75

Наименование	Упаковка	Цена с НДС, Руб/Ед.изм.
Uronor Wipex угольник G1-G1	1 ШТ	1161,00
Uronor Wipex угольник G1 1/4-G1 1/4	1 ШТ	1531,00
Uronor Wipex угольник G2-G2	1 ШТ	3696,00
Uronor Wipex угольник G3-G3	1 ШТ	7308,00

Uronor Wipex муфта

Изготовлена из стойкой к обесцинкованию латуни по DIN EN ISO 6509, с двумя резиновыми уплотнительными кольцами на торцах. Внутренняя трубная цилиндрическая резьба G по DIN EN ISO 228-1, ГОСТ 6357.

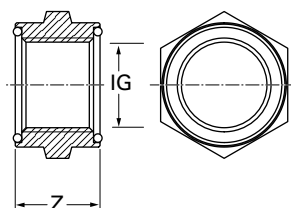

Артикул	DN мм	IG дюйм	P бар	Вес кг	z мм
1018355	25	G 1	6+10	0,18	30
1018356	32	G 1 1/4	6+10	0,2	37
1018357	50	G 2	6+10	0,39	45
1018358	80	G 3	6+10	0,7	55

Наименование	Упаковка	Цена с НДС, Руб/Ед.изм.
Uronor Wipex муфта G1-G1	1 ШТ	818,26
Uronor Wipex муфта G1 1/4-G1 1/4	1 ШТ	1180,00
Uronor Wipex муфта G2-G2	1 ШТ	2165,00
Uronor Wipex муфта G3-G3	1 ШТ	3151,00

Система фитингов Уронор Wipex

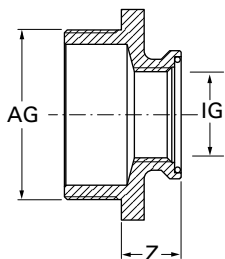

Уронор Wipex переходник

Изготовлен из стойкой к обесцинкованию латуни по DIN EN ISO 6509, с одним резиновыми уплотнительным кольцом на торце с внутренней резьбой. Наружная и внутренняя трубная цилиндрическая резьба G по DIN EN ISO 228-1, ГОСТ 6357.

Артикул	AG дюйм	IG дюйм	P бар	Вес кг	z мм
1018368	11/4	1	6+10	0,22	20
1018369	11/2	11/4	6+10	0,25	21
1018371	2	1	6+10	0,41	21
1018372	2	11/4	6+10	0,46	25
1018373	21/2	2	6+10	0,692	25
1018374	3	1	6+10	0,92	23
1018375	3	11/4	6+10	1,03	27
1018376	3	2	6+10	0,99	31
1009052	4	3	6+10	1,5	30

Наименование	Упаковка	Цена с НДС, Руб/Ед.изм.
Уронор Wipex переходник наружная x внутренняя резьба G1 1/4-G1	1 ШТ	919,62
Уронор Wipex переходник наружная x внутренняя резьба G1 1/2-G1 1/4	1 ШТ	2093,00
Уронор Wipex переходник наружная x внутренняя резьба G2-G1	1 ШТ	2414,00
Уронор Wipex переходник наружная x внутренняя резьба G2-G1 1/4	1 ШТ	2414,00
Уронор Wipex переходник наружная x внутренняя резьба G2 1/2-G2	1 ШТ	2832,00
Уронор Wipex переходник наружная x внутренняя резьба G3-G1	1 ШТ	4124,00
Уронор Wipex переходник наружная x внутренняя резьба G3-G1 1/4	1 ШТ	4124,00
Уронор Wipex переходник наружная x внутренняя резьба G3-G2	1 ШТ	4124,00
Уронор Wipex переходник наружная x внутренняя резьба G4-G3	1 ШТ	7154,00

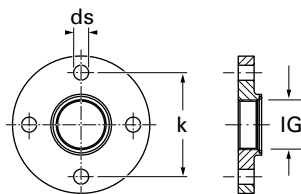

Уронор Wipex фланец

Изготовлен из стойкой к обесцинкованию латуни по DIN EN ISO 6509, с одним резиновым уплотнительным кольцом на торце. Внутренняя трубная цилиндрическая резьба G по DIN EN ISO 228-1, ГОСТ 6357. Класс давления 6+10 бар.

Артикул	DN мм	IG дюйм	ds мм	k мм	Кол-во отв. шт	P бар	Вес кг
1018359	25	1	14	85	4	6+10	1,33
1018360	32	11/4	18	100	4	6+10	1,96
1018361	40	11/2	18	110	4	6+10	2,285
1018362	50	2	18	125	4	6+10	2,96
1018363	65	21/2	18	145	8	6+10	3,72
1018364	80	3	18	160	8	6+10	4,36
1018365	100	4	18	180	8	6+10	4,559

Наименование	Упаковка	Цена с НДС, Руб/Ед.изм.
Уронор Wipex фланец F25/4-85/G1	1 ШТ	3231,00
Уронор Wipex фланец F32/4-100/G1 1/4	1 ШТ	4446,00
Уронор Wipex фланец F40/4-110/G1 1/2	1 ШТ	4936,00
Уронор Wipex фланец F50/4-125/G2	1 ШТ	8902,00
Уронор Wipex фланец F65/8-145/2 1/2	1 ШТ	9258,00
Уронор Wipex фланец F80/8-160/G3	1 ШТ	10143,00
Уронор Wipex фланец F100/8-180/G4	1 ШТ	18187,00

Система фитингов Уронор Wipex

Уронор Wipex муфта места крепления

Для крепления труб. Изготовлена из стойкой к обесцинкованию латуни по DIN EN ISO 6509, с одним резиновым уплотнительным кольцом на торце с внутренней резьбой. Наружная и внутренняя трубная цилиндрическая резьба G по DIN EN ISO 228-1, ГОСТ 6357.

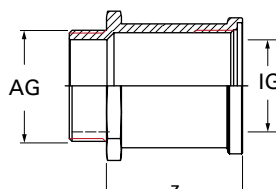

Артикул	DN мм	AG дюйм	IG дюйм	P бар	Вес кг	z мм
1018302	25	G 1	G 1	6+10	0,23	42
1018303	32	G 1 1/4	G 1 1/4	6+10	0,45	68
1018304	50	G 2	G 2	6+10	0,78	73
1018305	80	G 3	G 3	6+10	2,15	111

Наименование	Упаковка		Цена с НДС, Руб/Ед.изм.
Уронор Wipex муфта места крепления G1	1	шт	2249,00
Уронор Wipex муфта места крепления G1 1/4	1	шт	2901,00
Уронор Wipex муфта места крепления G2	1	шт	4124,00
Уронор Wipex муфта места крепления G3	1	шт	8180,00

Уронор Wipex ниппель

Изготовлен из стойкой к обесцинкованию латуни по DIN EN ISO 6509. Наружная трубная цилиндрическая резьба G по DIN EN ISO 228-1, ГОСТ 6357.



Артикул	d мм	AG дюйм	AG1 дюйм	d1 мм	P бар	Вес кг
1018322	25	1	1	25	6+10	0,126
1009035	32	1 1/4	1	25	6+10	0,21
1018323	32	1 1/4	1 1/4	32	6+10	0,226
1009037	50	2	1	25	6+10	0,421
1022281	50	2	1 1/4	32	6+10	0,452
1018324	50	2	2	50	6+10	0,432
1009040	80	3	1	25	6+10	0,944
1009041	80	3	1 1/4	32	6+10	0,911
1009042	80	3	2	50	6+10	0,925
1018325	80	3	3	80	6+10	0,918

Наименование	Упаковка		Цена с НДС, Руб/Ед.изм.
Уронор Wipex ниппель G1	1	шт	846,79
Уронор Wipex ниппель G1 1/4xG 1	1	шт	1125,00
Уронор Wipex ниппель G1 1/4	1	шт	1125,00
Уронор Wipex ниппель G2xG1	1	шт	2414,00
Уронор Wipex ниппель G2xG1 1/4	1	шт	2414,00
Уронор Wipex ниппель G2	1	шт	2414,00
Уронор Wipex ниппель G3xG1	1	шт	3615,00
Уронор Wipex ниппель G3xG1 1/4	1	шт	3615,00
Уронор Wipex ниппель G3xG2	1	шт	4124,00
Уронор Wipex ниппель G3	1	шт	4124,00

Уронор Wipex раздвижные плоскогубцы

Изготавливаются из стали. Служат для монтажа зажимных фитингов Wipex.



Артикул	l мм	Вес кг
1046407	145	0,148
1046408	200	0,228

Наименование	Упаковка		Цена с НДС, Руб/Ед.изм.
Уронор Wipex раздвижные плоскогубцы 1 - 1 1/2	1	шт	1286,00
Уронор Wipex раздвижные плоскогубцы 1 1/2 - 3 1/2	1	шт	1286,00

Штуцеры Uronor PE-Xa Q&E латунные



Uronor Q&E адаптер 16-15Cu

Изготавливается из латуни. Конец под медную трубу имеет наружный диаметр равный наружному диаметру медной трубы и предназначен для соединения с пресс-фитингом для медных труб. Внимание: кольцо Uronor Q&E следует заказывать отдельно!

Артикул	d мм	d1 мм	P бар	Наименование	Упаковка	Цена с НДС, Руб/Ед.изм.
1008734	16	CU 15	6+10	Uronor Q&E адаптер DR 16-15CU l=16мм	100 шт	259,79

Коллекторы Uronor PE-Ха Q&E латунные

Uronor SPI рукоятка для вентиля коллектора SH 35°

Запасная рукоятка – маховичек для регулирования расхода воды на вентиле коллектора Uronor SH.

Артикул	Наименование	Упаковка	Цена с НДС, Руб/Ед.изм.
1020247	Uronor SPI рукоятка для вентиля коллектора SH 35° белая	1 ШТ	41,86

Uronor SPI вентиль коллектора SH 35°

Запасной вентиль для регулирования расхода воды в коллекторе Uronor SH.

Артикул	Наименование	Упаковка	Цена с НДС, Руб/Ед.изм.
1020248	Uronor SPI вентиль коллектора SH 35°	10 ШТ	322,61

Uronor Q&E коллектор 3/4" HP/BP

Изготавливается из стойкой к обесцинкованию DR-латуни. Входное подключение - наружная резьба трубная цилиндрическая G3/4" по DIN EN ISO 228-1, ГОСТ 6357, внутренняя резьба трубная цилиндрическая Rp 3/4" по DIN EN 10226-1, ГОСТ 6357. Расстояние между осями выходов - 35 мм. Внимание: кольца Uronor Q&E следует заказывать отдельно!



Артикул	Выходы d - мм	IG дюйм	P бар	Наименование	Упаковка	Цена с НДС, Руб/Ед.изм.
1023027	2	16	G 3/4	Uronor Q&E коллектор HP/BP PL 3/4"HP/BP 2X16 c/c35мм	20 ШТ	883,30
1023028	3	16	G 3/4	Uronor Q&E коллектор HP/BP PL 3/4"HP/BP 3X16 c/c35мм	15 ШТ	1094,00
1023029	4	16	G 3/4	Uronor Q&E коллектор HP/BP PL 3/4"HP/BP 4X16 c/c35мм	10 ШТ	1418,00

Uronor Q&E коллектор SH 1" HP/BP с вентилями

Изготавливается из стойкой к обесцинкованию латуни. Входное подключение - наружная/внутренняя резьба трубная цилиндрическая G1" по DIN EN ISO 228-1, ГОСТ 6357. Расстояние между осями выходов 38 мм. Внимание: Кольца Uronor Q&E следует заказывать отдельно!

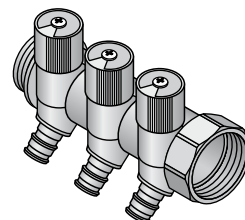

Артикул	Выходы d - мм	IG дюйм	P бар	Наименование	Упаковка	Цена с НДС, Руб/Ед.изм.
1048520	2	16	G 1	Uronor Q&E коллектор HP/BP с вентилями PL SH 1"HP/BP 2X16 c/c38мм	1 ШТ	1892,00
1048521	3	16	G 1	Uronor Q&E коллектор HP/BP с вентилями PL SH 1"HP/BP 3X16 c/c38мм	1 ШТ	2821,00
1048522	4	16	G 1	Uronor Q&E коллектор HP/BP с вентилями PL SH 1"HP/BP 4X16 c/c38мм	1 ШТ	3601,00

Коллекторы Уропор латунные

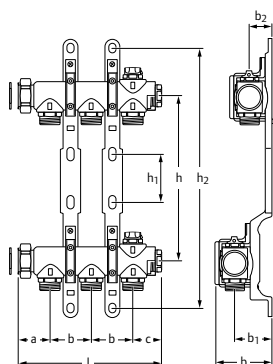

Уропор коллектор латунный Н 1"

Предварительно собранный коллектор (подающий и обратный) диаметром 1" для радиаторного отопления. Изготавливается из покрытой латуни, с накидной гайкой 1"ВР и торцевой прокладкой с одной стороны, и заглушкой 1/2"НР с другой стороны. Расстояние между выходами 50 мм. На каждом коллекторе - воздухоотводчик. Цветовая маркировка подачи и обратки. Выходы имеют наружную резьбу 3/4"НР Евроконус по DIN V 3838 и предназначены для использования только с резьбовыми адаптерами Уропор 3/4"ВР Евроконус. Поставляется в сборе с пластиковым кронштейном повышенной шумоизоляции. Максимальный расход теплоносителя на один коллектор: 3,5 м3/ч (12-контуров).
Внимание: при закручивании соединений следует соблюдать момент затяжки!

Артикул	Выходы -	l мм	b мм	h мм	h1 мм	h2 мм	c мм	a мм	B мм	B1 мм	B2 мм	Наименование	Упаковка	Цена с НДС, Руб/Ед.изм.
1012877	2	122	50	200	59	320	28	43	72	49	29	Уропор коллектор латунный Н 1"НГ 2ХG3/4"НР ш/ц50мм (L=122мм)	1 шт	4415,00
1012878	3	172	50	200	59	320	28	43	72	49	29	Уропор коллектор латунный Н 1"НГ 3ХG3/4"НР ш/ц50мм (L=172мм)	1 шт	5132,00
1012879	4	222	50	200	59	320	28	43	72	49	29	Уропор коллектор латунный Н 1"НГ 4ХG3/4"НР ш/ц50мм (L=222мм)	1 шт	6895,00
1012880	5	272	50	200	59	320	28	43	72	49	29	Уропор коллектор латунный Н 1"НГ 5ХG3/4"НР ш/ц50мм (L=272мм)	1 шт	7951,00
1012881	6	322	50	200	59	320	28	43	72	49	29	Уропор коллектор латунный Н 1"НГ 6ХG3/4"НР ш/ц50мм (L=322мм)	1 шт	8886,00
1012882	7	372	50	200	59	320	28	43	72	49	29	Уропор коллектор латунный Н 1"НГ 7ХG3/4"НР ш/ц50мм (L=372мм)	1 шт	10100,00
1012883	8	422	50	200	59	320	28	43	72	49	29	Уропор коллектор латунный Н 1"НГ 8ХG3/4"НР ш/ц50мм (L=422мм)	1 шт	10946,00
1012884	9	472	50	200	59	320	28	43	72	49	29	Уропор коллектор латунный Н 1"НГ 9ХG3/4"НР ш/ц50мм (L=472мм)	1 шт	12106,00
1012885	10	522	50	200	59	320	28	43	72	49	29	Уропор коллектор латунный Н 1"НГ 10ХG3/4"НР ш/ц50мм (L=522мм)	1 шт	13150,00
1012886	11	572	50	200	59	320	28	43	72	49	29	Уропор коллектор латунный Н 1"НГ 11ХG3/4"НР ш/ц50мм (L=572мм)	1 шт	14254,00
1012887	12	622	50	200	59	320	28	43	72	49	29	Уропор коллектор латунный Н 1"НГ 12ХG3/4"НР ш/ц50мм (L=622мм)	1 шт	16256,00

Аксессуары для коллекторов Uronor PE-Xa Q&E

Uronor кронштейн для коллектора S

Изготавливается из оцинкованной стали, служит для закрепления коллекторов Uronor S. Места крепления коллекторов звукоизолированы. В комплект входит один кронштейн.



Артикул	l	a	a1
	мм	мм	мм
1014117	47	210	36

Наименование	Упаковка	Цена с НДС, Руб/Ед.изм.
Uronor кронштейн для коллектора S/SH	1 ШТ	669,67

Uronor кронштейн для коллектора SH

Изготавливается из оцинкованной стали, предназначен для крепления коллекторов Uronor SH. В комплект входят два кронштейна.



Артикул
1045451

Наименование	Упаковка	Цена с НДС, Руб/Ед.изм.
Uronor кронштейн для коллектора SH 3/4" 1"	25 КОМП.	1113,00

Uronor заглушка для коллектора

Изготавливается из латуни. Внутренняя резьба трубная цилиндрическая G3/4" по DIN EN ISO 228-1, ГОСТ 6357. В комплекте с торцевой уплотнительной O-образной прокладкой под плоское уплотнение.

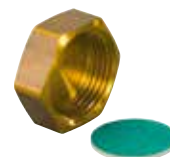

Артикул	IG	P
	дюйм	бар
1001337	3/4	6+10

Наименование	Упаковка	Цена с НДС, Руб/Ед.изм.
Uronor заглушка для коллектора с плоским уплотнением 3/4"BP	10 ШТ	225,55

Uronor заглушка для коллектора S/SH

Изготавливается из покрытой латуни, в комплекте с торцевой герметизирующей прокладкой под плоское уплотнение, для коллекторов Uronor S и Uronor SH. Внутренняя резьба трубная цилиндрическая Rp по DIN EN 10226-1, ГОСТ 6357.

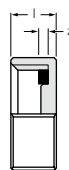

Артикул	IG	l	z
	дюйм	мм	мм
1014120	Rp1/2	10	5
1014121	Rp1	12	8

Наименование	Упаковка	Цена с НДС, Руб/Ед.изм.
Uronor заглушка для коллектора S/SH PL G1/2"BP	20 ШТ	158,93
Uronor заглушка для коллектора S/SH PL G1"BP	20 ШТ	272,59

Uronor Fluvia заглушка с воздухоотводчиком

Изготавливается из латуни. Внутренняя резьба трубная цилиндрическая G3/4" по DIN EN ISO 228-1, ГОСТ 6357. В комплекте с торцевой уплотнительной O-образной прокладкой под плоское уплотнение.



Артикул	IG	P
	дюйм	бар
1008497	3/4	6+10

Наименование	Упаковка	Цена с НДС, Руб/Ед.изм.
Uronor Fluvia заглушка с воздухоотводчиком G3/4	10 ШТ	645,94

Аксессуары для коллекторов Uronor PE-Xa Q&E

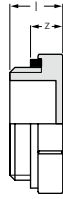

Uronor заглушка для коллектора S/SH

Изготавливается из покрытой латуни, для коллекторов Uronor S и Uronor SH. Наружная резьба трубная коническая R по DIN EN 10226-1, ГОСТ 6211.

Артикул	AG	l	z
	дюйм	мм	мм
1014123	R 1	16	9

Наименование	Упаковка	Цена с НДС, Руб/Ед.изм.
Uronor заглушка для коллектора S/SH PL 1"HR	20 ШТ	272,59

Аксессуары для коллекторов Уропор

Уропор кран шаровый Н

Изготавливается из покрытой латуни. Наружная резьба 1"НР трубная коническая R по DIN EN 10226-1, ГОСТ 6211, под плоское уплотнение. Внутренняя резьба 3/4" ВР трубная цилиндрическая Rp по DIN EN 10226-1, ГОСТ 6357. В комплект входят два крана. Краны совместимы со всеми латунными коллекторами Уропор 1". Длина 60 мм.



Артикул	AG дюйм	IG дюйм	l мм	l1 мм	h мм	h1 мм	Наименование	Упаковка	Цена с НДС, Руб/Ед.изм.
1012913	R 1	Rp 3/4	50	43	65	18	Уропор кран шаровый Н R1"НР/Rp3/4"ВР	1 КОМП.	1138,00

Уропор заглушка для коллектора Н

Изготавливается из покрытой латуни, для резьбы 3/4"НР Евроконус.

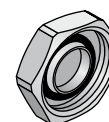

Артикул	IG дюйм	Наименование	Упаковка	Цена с НДС, Руб/Ед.изм.
1014122	G 3/4	Уропор заглушка для коллектора Н 3/4"ВР Евро	10 ШТ	242,58

Водорозетки Uronor PE-Ха Q&E латунные



Артикул	d мм	IG дюйм	P бар
1023034	16	Rp 1/2	6+10
1023035	20	Rp 1/2	6+10

Uronor Q&E водорозетка

Водорозетка с фланцем для непосредственного крепления к стене. Изготавливается из стойкой к обесцинкованию латуни. Внутренняя резьба трубная цилиндрическая Rp1/2" по DIN EN 10226-1, ГОСТ 6357. Внимание: кольцо Uronor Q&E следует заказывать отдельно!

Наименование	Упаковка	Цена с НДС, Руб/Ед.изм.
Uronor Q&E водорозетка PL 16-Rp1/2"BP l=43мм	40 шт	394,43
Uronor Q&E водорозетка PL 20-Rp1/2"BP l=43мм	40 шт	465,28

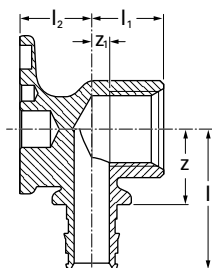

Uronor Q&E водорозетка

Водорозетка с фланцем для непосредственного крепления к стене или в комбинации с монтажными углами или планками. Изготавливается из латуни. Внутренняя резьба трубная цилиндрическая Rp1/2" по DIN EN 10226-1, ГОСТ 6357. Внимание: кольцо Uronor Q&E следует заказывать отдельно!

Артикул	d мм	IG дюйм	P бар
1059822	16	Rp 1/2	6+10
1059823	20	Rp 1/2	6+10

Наименование	Упаковка	Цена с НДС, Руб/Ед.изм.
Uronor Q&E водорозетка PL 16-Rp1/2"BP	40 шт	465,28
Uronor Q&E водорозетка PL 20-1/2"BP	40 шт	582,18

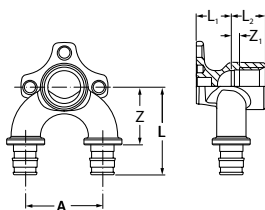

Uronor Q&E водорозетка U-профиль

Водорозетка с фланцем для непосредственного крепления к стене или в комбинации с монтажными углами или планками. Изготавливается из латуни. Внутренняя резьба трубная цилиндрическая Rp1/2" по DIN EN 10226-1, ГОСТ 6357. Внимание: кольцо Uronor Q&E следует заказывать отдельно!

Артикул	d мм	IG дюйм	d1 мм	l мм	l1 мм	l2 мм	a мм	z мм	z1 мм
1059820 NEW	16	Rp 1/2	16	52	20	20	45	34	5
1059821 NEW	20	Rp 1/2	20	56	20	20	45	34	5

Наименование	Упаковка	Цена с НДС, Руб/Ед.изм.
Uronor Q&E водорозетка U-профиль 16-Rp1/2"BP-16	5 шт	1769,00
Uronor Q&E водорозетка U-профиль 20-Rp1/2"BP-20	5 шт	2034,00

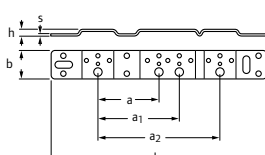

Uronor монтажная планка для водорозеток

Для монтажа водорозеток Uronor. Водорозетка устанавливается в заранее предусмотренные положения. В комплект входят пластиковые фиксаторы и винты М6х12 с защитой от потери по DIN 965. С отверстиями и пазами для простой фиксации.

Изготавливается из оцинкованной стали.

Артикул	s мм	размер мм	l мм	b мм	h мм	a мм	a1 мм
1057840	3	75/150	265	35	9	75	150

Наименование	Упаковка	Цена с НДС, Руб/Ед.изм.
Uronor монтажная планка для водорозеток 75/150мм	5 шт	149,58

Водорозетки Uronor PE-Xa Q&E латунные

Uronor монтажный угол для водорозеток

Для монтажа водорозеток Uronor. Водорозетка устанавливается в заранее предусмотренные положения. В комплект входят пластиковые фиксаторы и винты М6х12 с защитой от потери по DIN 965. С отверстиями и пазами для простой фиксации.

Изготавливается из оцинкованной стали.

Артикул	s мм	размер мм	l мм	b мм	h мм	a мм	a1 мм
1057842	3	75/150	390	35	46	75	150

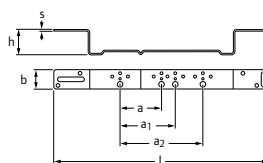

Наименование	Упаковка	Цена с НДС, Руб/Ед.изм.
Uronor монтажный угол для водорозеток 75/150мм	5 ШТ	194,85

Uronor монтажный трак для водорозеток

Для монтажа водорозеток Uronor. Водорозетка устанавливается в заранее предусмотренные положения. В комплект входят пластиковые фиксаторы и винты М6х12 с защитой от потери по DIN 965. С отверстиями и пазами для простой фиксации.

Изготавливается из оцинкованной стали.

Артикул	s мм	размер мм	l мм	B мм
1057844	3	75	2000	75

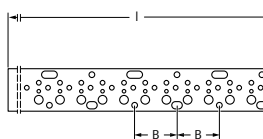

Наименование	Упаковка	Цена с НДС, Руб/Ед.изм.
Uronor монтажный трак для водорозеток 2м	10 ШТ	1301,00

Uronor фиксаторы и винты для монтажного трака

Фиксаторы и винты для монтажных траков, монтажных планок, монтажных углов Uronor.

Артикул
1057847 NEW



Наименование	Упаковка	Цена с НДС, Руб/Ед.изм.
Uronor фиксаторы и винты для монтажного трака	10 комп.	573,23

Uronor Q&E комплект водорозеток в сборе Gemini

Предварительно собранный комплект из двух водорозеток и монтажной планки. Водорозетки выполнены из стойкой к обесцинкованию латуни, монтажная планка из оцинкованной стали. Расстояние между центрами водорозеток: 153 мм. Внутренняя резьба трубная цилиндрическая Rp1/2" по DIN EN 10226-1, ГОСТ 6357.

Внимание: Кольца Uronor Q&E следует заказывать отдельно!

Артикул	d мм	IG дюйм	размер мм	P бар
1023037	16	Rp 1/2	150	6+10



Наименование	Упаковка	Цена с НДС, Руб/Ед.изм.
Uronor Q&E комплект водорозеток в сборе Gemini PL 16-Rp1/2"BP ц/ц153мм	25 ШТ	2177,00

Водорозетки Уропор РЕ-Ха Q&E латунные под настенную коробку



Уропор Q&E водорозетка под настенную коробку UP

Изготавливается из стойкой к обесцинкованию латуни. Под настенную коробку 1008845. Внутренняя резьба трубная цилиндрическая Rp1/2" по DIN EN 10226-1, ГОСТ 6357. Внимание: кольцо Уропор Q&E и настенную коробку следует заказывать отдельно!

Артикул	d мм	IG дюйм	P бар	Наименование	Упаковка	Цена с НДС, Руб/Ед.изм.
1047935	16	Rp 1/2	6+10	Уропор Q&E водорозетка под настенную коробку UP PL 16-Rp1/2"BP	40 ШТ	465,28



Уропор Q&E водорозетка под настенную коробку SP

Изготавливается из латуни. Под настенную коробку 1038470. Внутренняя резьба трубная цилиндрическая Rp по DIN EN 10226-1, ГОСТ 6357. Внимание: кольцо Уропор Q&E и настенную коробку следует заказывать отдельно!

Артикул	d мм	IG дюйм	P бар	Наименование	Упаковка	Цена с НДС, Руб/Ед.изм.
1047932	20	Rp 1/2	6+10	Уропор Q&E водорозетка под настенную коробку SP PL 20-Rp1/2"BP	25 ШТ	582,18
1028154	20	Rp 3/4	6+10	Уропор Q&E водорозетка под наст. коробку под настенную коробку SP PL 20-Rp3/4"BP	25 ШТ	736,28



Уропор Q&E настенная коробка пустая UP

Изготавливается из пластика, цвет синий. Разборная. Применяется совместно с водорозетками Уропор Q&E под настенную коробку.

Артикул	Наименование	Упаковка	Цена с НДС, Руб/Ед.изм.
1008845	Уропор Q&E настенная коробка пустая UP 25/20, 28/23	10 ШТ	136,97
1038470	Уропор Q&E настенная коробка пустая SP 34/28 42/36	10 ШТ	167,10



Уропор Q&E настенная коробка пустая ME

Для угольника Уропор Q&E PPSU 16-1/2"BP (арт.1042334). Изготавливается из пластика. Внимание: угольник Уропор Q&E PPSU и кольцо Q&E следует заказывать отдельно.

Артикул	Наименование	Упаковка	Цена с НДС, Руб/Ед.изм.
1048622	Уропор Q&E настенная коробка пустая ME 25/20	10 ШТ	167,10

Зажимные адаптеры Uronor PE-Xa

Uronor зажимной адаптер PEX PN10 Евроконус

Изготавливается из покрытой латуни. Внутренняя резьба трубная цилиндрическая G3/4" Евроконус по DIN EN ISO 228-1, ГОСТ 6357. Для присоединения труб Uronor PE-Xa серии S3,2 к радиаторным узлам и коллекторам с наружной резьбой 3/4"Евроконус.



Артикул	d мм	IG дюйм	P бар	SW мм	Наименование	Упаковка	Цена с НДС, Руб/Ед.изм.
1045542	16	G 3/4	10	30	Uronor зажимной адаптер PEX 16x2,2-3/4"BP Euro	10 комп.	333,02
1045543	20	G 3/4	10	30	Uronor зажимной адаптер PEX 20x2,8-3/4"BP Euro	10 комп.	333,02

Коллектор Uronor PPM



Артикул	Выходы -	d мм	P бар
1047997	1	1/2	6+10
1047998	1	3/4	6+10
1047999	2	16	6+10
1048000	3	16	6+10
1048001	4	16	6+10



Артикул	d мм	P бар
1048002	3/4	6+10



Артикул	d мм
1048003	3/4



Артикул
1048004



Артикул
1048005

Uronor Q&E коллектор PPM

Модульный пластмассовый коллектор из PPSU для водоснабжения и радиаторного отопления. Соединение модулей производится по оригинальной технологии Uronor за пол-оборота без использования инструментов и герметизирующих материалов. Расстояние между осями выходов 50 мм.

Внимание: Кольца Uronor Q&E следует заказывать отдельно!

Наименование	Упаковка	Цена с НДС, Руб/Ед.изм.
Uronor Q&E коллектор PPM 1" 1XG1/2"HP c/c50мм	20 шт	724,48
Uronor Q&E коллектор PPM 1" 1XG3/4"HPc/c50мм	20 шт	724,48
Uronor Q&E коллектор PPM 1" 2X16 c/c50мм	10 шт	824,26
Uronor Q&E коллектор PPM 1" 3X16 c/c50мм	8 шт	916,97
Uronor Q&E коллектор PPM 1" 4X16 c/c50мм	6 шт	1065,00

Uronor Q&E штуцер с наружной резьбой для коллектора PPM

Штуцер с наружной резьбой 3/4"HP из PPSU. Соединение с коллектором Uronor PPM производится по оригинальной технологии Uronor за пол-оборота без использования инструментов и герметизирующих материалов.

Наименование	Упаковка	Цена с НДС, Руб/Ед.изм.
Uronor Q&E штуцер с наружной резьбой для коллектора PPM 1" G3/4"HP	20 шт	552,07

Uronor Q&E угольник с наружной резьбой для коллектора PPM

Угольник с наружной резьбой 3/4"HP из PPSU. Соединение с коллектором Uronor PPM производится по оригинальной технологии Uronor за пол-оборота без использования инструментов и герметизирующих материалов.

Наименование	Упаковка	Цена с НДС, Руб/Ед.изм.
Uronor Q&E угольник с наружной резьбой для коллектора PPM 1" G3/4"HP	20 шт	552,07

Uronor Q&E заглушка для коллектора PPM

Материал: PPSU. Соединение с коллектором Uronor PPM производится по оригинальной технологии Uronor за пол-оборота без использования инструментов и герметизирующих материалов.

Наименование	Упаковка	Цена с НДС, Руб/Ед.изм.
Uronor Q&E заглушка для коллектора PPM 1"	20 шт	327,11

Uronor Q&E заглушка с воздухоотводчиком для коллектора PPM

Заглушка из PPSU с воздухоотводчиком. Соединение с коллектором Uronor PPM производится по оригинальной технологии Uronor за пол-оборота без использования инструментов и герметизирующих материалов.

Наименование	Упаковка	Цена с НДС, Руб/Ед.изм.
Uronor Q&E заглушка с воздухоотводчиком для коллектора PPM 1"	20 шт	552,07

Коллектор Uronor PPM

Uronor Q&E кронштейн для коллектора PPM

В комплект входят две длинных, две коротких клипсы и два кронштейна.
Изготавливаются из PPSU.

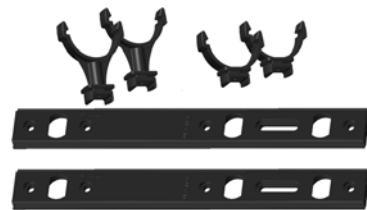

Артикул	Наименование	Упаковка	Цена с НДС, Руб/Ед.изм.
1048007	Uronor Q&E кронштейн для коллектора PPM 1"	30 пара	794,15

Фитинги Уропog PE-Ха для подключения радиаторов



Артикул	d мм	P бар	l мм
1023045	16	6+10	300
1023046	20	6+10	300
1023047	16	6+10	1100

Уропog Q&E угольник

Изготавливается из никелированной медной трубки 15 x 1 мм. Подключение медной трубки 15 x 1 мм к радиаторному узлу 3/4"НР Евроконус необходимо выполнять резьбовым адаптером Уропog 15Cu (арт. 1013830). Внимание: кольцо Уропog Q&E следует заказывать отдельно!

Наименование	Упаковка	Цена с НДС, Руб/Ед.изм.
Уропog Q&E угольник 16-15CU l=300мм	2 шт	752,82
Уропog Q&E угольник 20-15CU l=300мм	2 шт	816,60
Уропog Q&E угольник 16-15CU l=1100мм	2 шт	1498,00



Артикул	d мм	P бар	l мм
1023049	16	6+10	300
1023050	20	6+10	300

Уропog Q&E тройник

Изготавливается из никелированной медной трубки 15 x 1 мм. Подключение медной трубки 15 x 1 мм к радиаторному узлу 3/4" Евроконус необходимо выполнять резьбовым адаптером Уропog 15Cu (арт. 1013830). Внимание: кольца Уропog Q&E следует заказывать отдельно!

Наименование	Упаковка	Цена с НДС, Руб/Ед.изм.
Уропog Q&E тройник 16-15CU-16 l=300мм	2 шт	1129,00
Уропog Q&E тройник 20-15CU-20 l=300мм	2 шт	1129,00



Артикул	d мм	IG дюйм
1013830 NEW	15	G3/4

Уропog зажимной адаптер

Для подключения медной трубки 15 x 1 мм тройников и уголков Уропog Q&E RC и Уропog MLC 15CU к радиаторным узлам 3/4"НР Евроконус. Внутренняя резьба 3/4"BP Евроконус. Состав: покрытая латунная гайка, встроенное латунное зажимное кольцо и уплотнительный конус из EPDM. Оребренная гайка под гаечный ключ 30.

Наименование	Упаковка	Цена с НДС, Руб/Ед.изм.
Уропog зажимной адаптер 15CU-3/4" Euro	10 шт	209,13

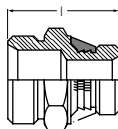

Артикул	AG дюйм	AG1 дюйм
1013906	G1/2	G3/4

Уропog ниппель переходной с уплотнением

Изготавливается из покрытой латуни, самоуплотняющийся. Предназначен для радиаторных узлов с внутренней резьбой 1/2"BP, служит переходом с внутренней резьбы 1/2"BP на наружную резьбу 3/4"НР Евроконус, совместим с резьбовым адаптером арт. 1013830.

Наименование	Упаковка	Цена с НДС, Руб/Ед.изм.
Уропog ниппель переходной с уплотнением G3/4"НР-R1/2"НР	10 шт	183,04

Зажимные адаптеры Uronor PE-Xa

Uronor зажимной адаптер PEX PN6 Евроконус

Изготавливается из покрытой латуни. Внутренняя резьба трубная цилиндрическая G3/4" Евроконус по DIN EN ISO 228-1, ГОСТ 6357. Для присоединения труб Uronor PE-Xa серии S5,0 к радиаторным узлам и коллекторам с наружной резьбой 3/4" Евроконус.



Артикул	d мм	IG дюйм	s мм	P бар	SW мм
1057441	16	G 3/4	1.8/2.0	6	30
1057442	20	G 3/4	1.9/2.0	6	30

Наименование	Упаковка	Цена с НДС, Руб/Ед.изм.
Uronor зажимной адаптер PEX 16x1,8/2,0-3/4"BP Euro	10 ШТ	333,02
Uronor зажимной адаптер PEX 20x1,9/2,0-3/4"BP Euro	10 ШТ	333,02

Uronor зажимной адаптер PEX PN10

Изготавливается из латуни. Внутренняя резьба G1/2". Для присоединения труб Uronor PE-Xa 16x2,2 к коллекторам S и SH с наружной резьбой 1/2".



Артикул	Наименование	Упаковка	Цена с НДС, Руб/Ед.изм.
1020039	Uronor зажимной адаптер PEX 16x2,2-1/2"BP	100 ШТ	159,42

Аксессуары Uronor PE-Xa



Артикул
1009008

Uronor фиксатор колена

Изготавливается из белого пластика. Для фиксации загиба труб Uronor PE-Xa и Uronor MLC диаметром 16 мм при подключении к радиатору. Разборный, для кожуха 25/20 мм. Минимальное межосевое расстояние между трубами при использовании двух фиксаторов - 40 мм, включая 5 мм зазор между фиксаторами. В комплект входит один фиксатор.

Наименование	Упаковка	Цена с НДС, Руб/Ед.изм.
Uronor фиксатор колена 25/20мм	10 шт	189,52



Артикул
1023176

Uronor защитная гильза RC

Изготавливается из белого пластика. Служит для защиты труб Uronor от воздействия ультрафиолетового излучения и механических повреждений в местах подключения радиаторов. В комплект входят две гильзы длиной по 200 мм и стопоры для труб 12, 14 и 16 мм (по два на размер).

Наименование	Упаковка	Цена с НДС, Руб/Ед.изм.
Uronor защитная гильза RC 16, l=200мм	50 комп.	259,79



Артикул	d мм	г мм	R мм
1009004	16	34	85,00
1009233	20	100	110,00
1009006	25	134	130,00
1001231	32	150	200,00

Uronor Multi угловой фиксатор оцинкованная сталь

Фиксирует изгиб труб Uronor PEX на 90 градусов (например, у коллектора), материал - оцинкованная сталь.

Наименование	Упаковка	Цена с НДС, Руб/Ед.изм.
Uronor Multi угловой фиксатор оцинкованная сталь 15-16	10 шт	123,40
Uronor Multi угловой фиксатор оцинкованная сталь 20	20 шт	139,94
Uronor Multi угловой фиксатор оцинкованная сталь 22-25	10 шт	233,82
Uronor Multi угловой фиксатор оцинкованная сталь 28-32	2 шт	317,08

Крепёжные элементы Upronor

Upronor односторонний крюк

Изготавливается из пластика, цвет синий. Для крепления труб с максимальным наружным диаметром 32 мм на бетонном основании. Монтажное отверстие 8 мм.

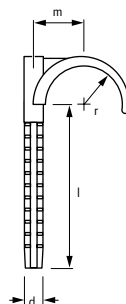

Артикул	d мм	r мм	l мм	m мм	d мм
1013137	-	32	16	60	20 8
1013138	-	32	16	80	20 8

Наименование	Упаковка	Цена с НДС, Руб/Ед.изм.
Upronor односторонний крюк 32 6см	50 шт	19,68
Upronor односторонний крюк 32 8см	50 шт	19,68

Upronor двухсторонний крюк

Изготавливается из пластика, цвет синий. Для крепления двух параллельных труб с максимальным наружным диаметром 32 мм на бетонном основании. Монтажное отверстие 8 мм.

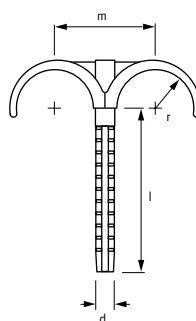

Артикул	d мм	r мм	l мм	m мм	d мм
1013139	-	32	16	60	40 8
1013140	-	32	16	80	40 8

Наименование	Упаковка	Цена с НДС, Руб/Ед.изм.
Upronor двухсторонний крюк 32 6см	50 шт	23,62
Upronor двухсторонний крюк 32 8см	50 шт	23,62

Upronor фиксирующий желоб

Изготавливается из оцинкованной стали, для фиксации труб Upronor, длина 3000 мм.



Артикул	d мм	L м
1023178	14-16	3
1023179	17-25	3
1023180	26-32	3
1023181	40	3
1023182	50	3
1023183	63	3

Наименование	Упаковка	Цена с НДС, Руб/Ед.изм.
Upronor фиксирующий желоб 14-16, l=3м	1 шт	910,47
Upronor фиксирующий желоб 17-25, l=3м	1 шт	1077,00
Upronor фиксирующий желоб 28-32, l=3м	1 шт	1488,00
Upronor фиксирующий желоб 40, l=3м	1 шт	1488,00
Upronor фиксирующий желоб 50, l=3м	1 шт	2392,00
Upronor фиксирующий желоб 63, l=3м	1 шт	2392,00

Труборезы Уроног



Артикул	d мм
1001369	- 25

Уроног труборез для труб РЕХ

Для резки труб Уроног РЕХ диаметром до 25 мм.

Наименование	Упаковка	Цена с НДС, Руб/Ед.изм.
Уроног труборез для труб РЕХ 14-25	1 ШТ	1128,00



Артикул	d мм
1013719	- 32
1013721	

Уроног труборез 14-32

Для резки труб Уроног РЕХ и Уроног МLC диаметром до 32 мм.

Наименование	Упаковка	Цена с НДС, Руб/Ед.изм.
Уроног труборез 14-32	1 ШТ	2079,00
Уроног лезвие для трубореза	1 ШТ	1018,00



Артикул	d мм
1006634	25-63
1006635	25-63

Уроног труборез 25-63

Для резки труб Уроног РЕХ и Уроног МLC диаметром 25-63 мм.

Наименование	Упаковка	Цена с НДС, Руб/Ед.изм.
Уроног труборез 25-63	1 ШТ	3184,00
Уроног SPI лезвие для трубореза 25-63	1 ШТ	362,63



Артикул	d мм
1014171	50-110
1014173	50-110

Уроног труборез 50-110

Для резки труб Уроног РЕХ и Уроног МLC диаметром 50-110 мм.

Наименование	Упаковка	Цена с НДС, Руб/Ед.изм.
Уроног труборез 50-110	1 ШТ	5552,00
Уроног SPI лезвие для трубореза 50-110	1 ШТ	504,34

Труборезы Uronor

Uronor набор инструментов для резки и снятия фаски 63-110

Набор предназначен для резки труб Uronor PEX и Uronor MLC диаметром 63-110 мм и снятия внутренней фаски. Состав набора: режущий инструмент с фаскоснимателем, переходники на 90, 75 и 63 мм. Поставляется в чемоданчике.



Артикул	d мм
1014334	63-110

Наименование	Упаковка	Цена с НДС, Руб/Ед.изм.
Uronor набор инструментов для резки и снятия фаски 63-110	1 ШТ	29342,00

Uronor Магпа разматыватель с направляющей

Для разматывания всех труб Uronor диаметром до 25 мм. Подходит для бухт с внутренним диаметром 300 мм и 600 мм. Материал - окрашенная сталь.



Артикул
1035807

Наименование	Упаковка	Цена с НДС, Руб/Ед.изм.
Uronor Магпа разматыватель с направляющей	1 ШТ	8484,00

Расширительные инструменты Уропор РЕ-Ха Q&E и аксессуары к ним



Артикул	d мм
1004064	16/20/25

Уропор Q&E ручной инструмент расширительный

Расширительный инструмент для монтажа соединений Q&E на трубах Уропор РЕ-Ха диаметром до 32 мм 6 бар и 28 мм 10 бар. В комплект входят: расширительный инструмент, тубик смазки (коллоидно-графитовая смазка), пластиковый кейс, инструкция по эксплуатации и 6 расширительных головок (арт. 1004059-1004061, 1001372-1001374).

Наименование	Упаковка	Цена с НДС, Руб/Ед.изм.
Уропор Q&E ручной инструмент расширительный S3,2 S5,0 16/20/25	1 КОМП.	14276,00



Уропор Q&E расширительный инструмент с головками M12

Аккумуляторный расширительный инструмент для монтажа соединений Q&E на трубах Уропор РЕ-Ха диаметром до 32 мм 6 бар и до 28 мм 10 бар.

Оснащен функцией автовращения расширительной головки.

Технические характеристики:

- Менее 10 секунд на расширение одного соединения 16мм;
- Вес 2,2 кг включая расширительную головку и аккумулятор;
- Стальные шестерни в металлическом каркасе;
- LED-подсветка;
- Указатель уровня заряда аккумулятора;
- Период зарядки аккумулятора ≈30 мин;
- Цветовая кодировка расширительных головок.

В комплект входят:

- Расширительный инструмент Q&E M12 (1 шт);
- Для арт. 1057166 головки Q&E M12/M18 16x2,0/2,2 (1 шт), 20x1,9/2,0 (1 шт), 25x2,3 (1 шт);
- Для арт. 1057167 головки Q&E M12/M18 16x2,0/2,2 (1 шт), 20x2,8 (1 шт), 25x3,5 (1 шт);
- Аккумулятор M12 Li-Ion 1,5 А*ч, 12В (2 шт);
- Зарядное устройство M12, 220-240В/50-60Гц (1 шт);
- Смазка (1 тубик);
- Пластиковый кейс (1 шт).

Артикул	P бар	stroke мм
1057166	6	14
1057167	10	14

Наименование	Упаковка	Цена с НДС, Руб/Ед.изм.
Уропор Q&E расширительный инструмент с головками M12 16/20/25 6бар	1 КОМП.	29473,00
Уропор Q&E расширительный инструмент с головками M12 16/20/25 10бар	1 КОМП.	29473,00

Расширительные инструменты Uronor PE-Xa Q&E и аксессуары к ним

Uronor Q&E расширительный инструмент с головками M18 10 бар

Аккумуляторный расширительный инструмент для монтажа соединений Q&E на трубах Uronor PE-Xa диаметром до 32 мм 10 бар.

Оснащен функцией автовращения расширительной головки.

Технические характеристики:

- Менее 10 секунд на расширение одного соединения 16мм;
- Вес 4,2 кг включая расширительную головку и аккумулятор;
- Стальные шестерни в металлическом каркасе;
- LED-подсветка;
- Указатель уровня заряда аккумулятора;
- Период зарядки аккумулятора ≈30 мин;
- Цветовая кодировка расширительных головок.

В комплект входят:

- Расширительный инструмент Q&E M18 (1 шт);
- Головки M18 H20x2,8 (1 шт), M18 H25x3,5 (1 шт), M18 H32x2,9/4,4 (1 шт);
- Аккумулятор M18 Li-Ion 1,5 А*ч, 18В (2 шт);
- Зарядное устройство M18, 220-240В/50-60Гц (1 шт);
- Смазка (1 тубик);
- Пластиковый кейс (1 шт).



Артикул	Р бар	длина хода мм
1057170	10	25

Наименование	Упаковка	Цена с НДС, Руб/Ед.изм.
Uronor Q&E расширительный инструмент с головками M18 10бар H20/H25/H32	1 КОМП.	44235,00

Uronor Q&E расширительный инструмент с головками M18 6 бар

Аккумуляторный расширительный инструмент для монтажа соединений Q&E на трубах Uronor PE-Xa диаметром до 40 мм 6 бар.

Оснащен функцией автовращения расширительной головки.

Технические характеристики:

- Менее 10 секунд на расширение одного соединения 16мм;
- Вес 4,2 кг включая расширительную головку и аккумулятор;
- Стальные шестерни в металлическом каркасе;
- LED-подсветка;
- Указатель уровня заряда аккумулятора;
- Период зарядки аккумулятора ≈30 мин;
- Цветовая кодировка расширительных головок.

В комплект входят:

- Расширительный инструмент Q&E M18 (1 шт);
- Головки M18 H20x1,9/2,0 (1 шт), M18 H25x2,3 (1 шт), M18 H32x2,9/4,4 (1 шт);
- Аккумулятор M18 Li-Ion 1,5 А*ч, 18В (2 шт);
- Зарядное устройство M18, 220-240В/50-60Гц (1 шт);
- Смазка (1 тубик);
- Пластиковый кейс (1 шт).



Артикул	Р бар	длина хода мм
1057169	6	25

Наименование	Упаковка	Цена с НДС, Руб/Ед.изм.
Uronor Q&E расширительный инструмент с головками M18 6бар H20/H25/H32	1 КОМП.	44235,00

Расширительные инструменты Уронор РЕ-Ха Q&E и аксессуары к ним



Уронор Q&E расширительная головка M12/M18

Расширительная головка для монтажа соединений Q&E на трубах Уронор РЕ-Ха с помощью расширительных инструментов M12 и M18. Имеет цветовую кодировку. Материал: сталь.

Артикул	d мм	s мм	P бар	stroke мм
1057172	16	1.8/2.0/2.2	6+10	14
1057173	20	1.9/2.0	6	14
1057174	20	2.8	10	14
1057175	25	2.3	6	14
1057176	25	3.5	10	14
1057177	32	2.9	6	14

Наименование	Упаковка	Цена с НДС, Руб/Ед.изм.
Уронор Q&E расширительная головка M12/M18 16x2,0/2,2	1 ШТ	3396,00
Уронор Q&E расширительная головка M12/M18 20x1,9/2,0	1 ШТ	3396,00
Уронор Q&E расширительная головка M12/M18 20x2,8	1 ШТ	3396,00
Уронор Q&E расширительная головка M12/M18 25x2,3	1 ШТ	3396,00
Уронор Q&E расширительная головка M12/M18 25x3,5	1 ШТ	3396,00
Уронор Q&E расширительная головка M12/M18 32x2,9	1 ШТ	3396,00



Уронор Q&E зарядное устройство M12

Уронор Q&E M12 запасное зарядное устройство 220-240В/50-60Гц для расширительного инструмента M12.

Артикул	U В
1057410	230

Наименование	Упаковка	Цена с НДС, Руб/Ед.изм.
Уронор Q&E зарядное устройство M12	1 ШТ	3396,00



Уронор Q&E расширительный инструмент REMS

Электромеханический инструмент с функцией автовозврата, поставляется в стальном кейсе с руководством по эксплуатации.

Для монтажа труб 10 бар РЕ-Ха: 40 – 50 мм

Для монтажа труб 6 бар РЕ-Ха: 40 – 63 мм

Совместим с расширительными головками 40 мм

(1004035), 50 мм (1004037) для обоих классов труб (6 и 10 бар) и 63 мм (1004038) для труб 6 бар.

Напряжение: 220 – 240В

Потребляемая мощность: 450 Вт.

Артикул
1063701 NEW

Наименование	Упаковка	Цена с НДС, Руб/Ед.изм.
Уронор Q&E расширительный инструмент REMS 575017 PL UP R220	1 КОМП.	76206,00

Расширительные инструменты Уронор РЕ-Ха Q&E и аксессуары к ним

Уронор Q&E расширительная головка M18

Расширительная головка для монтажа соединений Q&E на трубах Уронор РЕ-Ха с помощью расширительного инструмента M18. Имеет цветовую кодировку. Материал: сталь.



Артикул	d мм	s мм	P бар	stroke мм	Наименование	Упаковка	Цена с НДС, Руб/Ед.изм.
1057178	20	1.9/2.0	6	25	Уронор Q&E расширительная головка M18 Н 20x1,9/2,0	1 ШТ	3396,00
1057179	20	2.8	10	25	Уронор Q&E расширительная головка M18 Н 20x2,8	1 ШТ	3396,00
1057180	25	2.3	6	25	Уронор Q&E расширительная головка M18 Н 25x2,3	1 ШТ	3396,00
1057181	25	3.5	10	25	Уронор Q&E расширительная головка M18 Н 25x3,5	1 ШТ	3396,00
1057182	32	2.9/4.4	6+10	25	Уронор Q&E расширительная головка M18 Н 32x2,9/4,4	1 ШТ	3396,00
1057183	40	3.7	6	25	Уронор Q&E расширительная головка M18 Н 40x3,7	1 ШТ	4871,00

Уронор Q&E запасной аккумулятор M12

Уронор Q&E M12 запасной аккумулятор Li-ion 1,5 А*ч и 3 А*ч.



Артикул	IG дюйм	IG1 дюйм	I мм	Наименование	Упаковка	Цена с НДС, Руб/Ед.изм.
1057409	3/4	1	51.4	Уронор Q&E запасной аккумулятор M12 1,5Ah	1 ШТ	3396,00
1061185 NEW				Уронор Q&E запасной аккумулятор M12 3Ah	1 ШТ	4651,00

Уронор Q&E запасной аккумулятор M18

Уронор Q&E M18 запасной аккумулятор Li-ion 3А*ч.



Артикул	Наименование	Упаковка	Цена с НДС, Руб/Ед.изм.
1061241 NEW	Уронор Q&E запасной аккумулятор M18 3Ah	1 ШТ	8629,00

Расширительные инструменты Uronor PE-Xa Q&E и аксессуары к ним



Uronor Q&E гидравлический расширительный инструмент

Электро-гидравлический расширительный инструмент в комплекте с пистолетом и шлангами (арт. 1004040) для монтажа труб PE-Xa. Поставляется в пластиковом кейсе. В комплект входят: тубик смазки (Molykote G-n plus), масло для инструмента (канистра 1 л), инструкция по эксплуатации. Работает от электросети 230В/50Гц. Расширительные головки в комплект не входят.

Арт. 1004043 - для труб 16-32мм/10 бар и 16-40мм/6 бар.

Арт. 1004042 - для труб 40-50мм/10 бар и 50-63мм/6 бар.

Артикул	Наименование	Упаковка	Цена с НДС, Руб/Ед.изм.
1004043	Uronor Q&E гидравлический расширительный инструмент 250/40	1 шт	100265,00
1004042	Uronor Q&E гидравлический расширительный инструмент 250/63	1 шт	109631,00



Uronor SPI Q&E пистолет гидравлический

Для гидравлического инструмента Uronor Q&E 250/40 и 250/63. Пистолет 40-250 (арт. 1004041) применяется для монтажа труб PE-Xa диаметром 16-40 мм серий S5,0 и S3,2 (6 и 10 бар), пистолет 63-250 (арт. 1004034) применяется для монтажа труб PE-Xa диаметром 50-63 мм серии S5,0 (6 бар) и 50 мм серии S3,2 (10 бар).

Артикул	Наименование	Упаковка	Цена с НДС, Руб/Ед.изм.
1004041	Uronor SPI Q&E пистолет гидравлический 40-250	1 шт	33230,00
1004034	Uronor SPI Q&E пистолет гидравлический 63-250	1 шт	42595,00
1004040	Uronor SPI Q&E шланг для гидравлического инструмента 40-250/63-250 l=4м	1 шт	22443,00



Uronor Q&E расширительная головка S3,2

Расширительная головка для монтажа соединений труб Uronor PE-Xa серии S3,2 с фитингами Uronor Q&E серии S5,0. Головки без маркировки "Н" предназначены для ручного расширительного инструмента. Головки с маркировкой "Н" предназначены для гидравлического инструмента. Головка на 16 мм предназначена для ручного и гидравлического инструментов. Материал: сталь.

Артикул	Усл. обозн.	d мм	s мм	Наименование	Упаковка	Цена с НДС, Руб/Ед.изм.
1004059	16x2.2	16	2.2	Uronor Q&E расширительная головка 16x2,2	1 шт	3396,00
1004060	20x2.8	20	2.8	Uronor Q&E расширительная головка 20x2,8	1 шт	3396,00
1004062	H 20x2.8	20	2.8	Uronor Q&E расширительная головка H 20x2,8	1 шт	3396,00
1004061	25x3.5	25	3.5	Uronor Q&E расширительная головка 25x3,5	1 шт	3396,00
1004063	H 25x3.5	25	3.5	Uronor Q&E расширительная головка H 25x3,5	1 шт	3396,00
1042755	H 32x4.4 DC 32	32	4.4	Uronor Q&E расширительная головка H 32x4,4	1 шт	3396,00
1004035	H 40x5.5	40	5.5	Uronor Q&E расширительная головка H 63 40x5,5	1 шт	13532,00
1004037	H 50x6.9	50	6.9	Uronor Q&E расширительная головка H 63 50x6,9	1 шт	16940,00

Расширительные инструменты Uronor PE-Xa Q&E и аксессуары к ним

Uronor Q&E расширительная головка S5,0

Расширительная головка для монтажа соединений труб Uronor PE-Xa серии S5,0 с фитингами Uronor Q&E серии S5,0. Головки без маркировки "H" предназначены для ручного инструмента. Головки с маркировкой "H" предназначены для гидравлического инструмента. Головка на 16 мм предназначена для ручного и гидравлического инструментов. Материал: сталь.



Артикул	Усл. обозн. -	d мм	s мм
1001372	16x2	16	2.0
1001373	20x2	20	2.0
1004030	H 20x2.0/1.9	20	2.0
1001374	25x2.3	25	2.3
1001376	H 25x2.3	25	2.3
1004006	32x2.9	32	2.9
1004033	H 40x3.7	40	3.7
1004036	H 50x4.6	50	4.6
1004038	H 63x5.8	63	5.8

Наименование	Упаковка	Цена с НДС, Руб/Ед.изм.
Uronor Q&E расширительная головка 16x1,8/2,0	1 ШТ	3396,00
Uronor Q&E расширительная головка 20x1,9/2,0	1 ШТ	3396,00
Uronor Q&E расширительная головка H 20x1,9/2,0	1 ШТ	3396,00
Uronor Q&E расширительная головка 25x2,3	1 ШТ	3396,00
Uronor Q&E расширительная головка H 25x2,3	1 ШТ	3396,00
Uronor Q&E расширительная головка 32x2,9	1 ШТ	3396,00
Uronor Q&E расширительная головка H 40x3,7	1 ШТ	4871,00
Uronor Q&E расширительная головка H 63 50x4,6	1 ШТ	16940,00
Uronor Q&E расширительная головка H 63 63x5,8	1 ШТ	18412,00

Uronor Q&E расширительная головка

Расширительная головка для монтажа соединений труб Uronor PE-Xa по технологии Quick & Easy. Для использования с ручным расширительным инструментом Q&E.



Артикул	Усл. обозн. -	d мм	s мм
1001378	H 32x2.9 GC	32	2.9

Наименование	Упаковка	Цена с НДС, Руб/Ед.изм.
Uronor Q&E расширительная головка H 32x2,9	1 ШТ	3396,00

Uronor SPI Q&E графитовая смазка

Коллоидная графитовая смазка для смазки рабочего конуса расширительных инструментов Uronor Q&E, а также болтов на фитингах Uronor WIPEX.



Артикул	Вес кг
1005017	0,1
1008334	0,03

Наименование	Упаковка	Цена с НДС, Руб/Ед.изм.
Uronor SPI Q&E графитовая смазка 100g	10 ШТ	1425,00
Uronor SPI Q&E графитовая смазка 30g	20 ШТ	561,91

Uronor SPI Q&E насадка-вращатель

Насадка для ручного и аккумуляторного расширительного инструмента Q&E. Служит для автоматического поворота расширительной головки после каждого расширения.



Артикул
1038188

Наименование	Упаковка	Цена с НДС, Руб/Ед.изм.
Uronor SPI Q&E насадка-вращатель 16-32	1 ШТ	6108,00

urolog

Водоснабжение и радиаторное отопление Urolog MLC

КАТАЛОГ ПРОДУКЦИИ 2014-2015

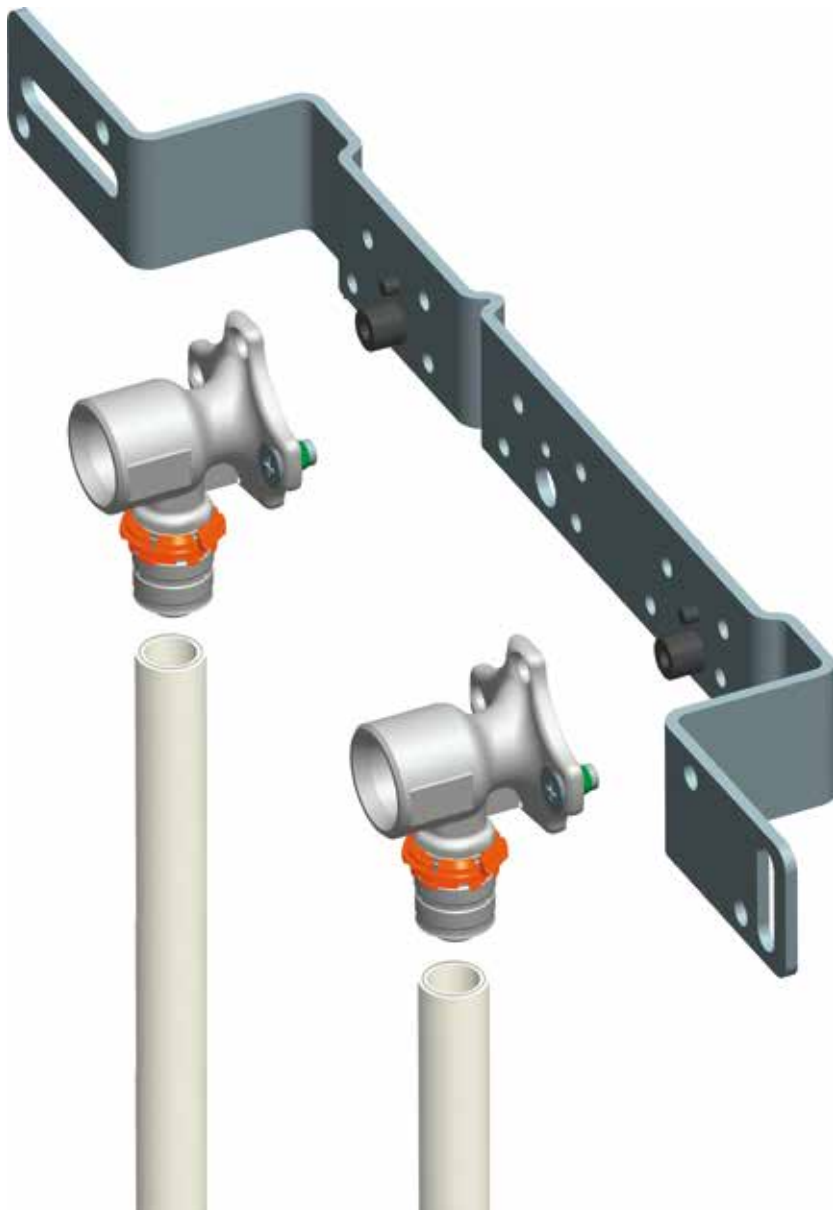

Система MLC



Пятислойные металлопластиковые трубы Uponor MLC – это современный композиционный продукт, объединяющий в себе достоинства металлических и полимерных труб, и в то же время, не имеющий недо-

статков ни тех, ни других. Благодаря своей конструкции, трубы Uponor MLC обладают исключительной гибкостью, прочностью и кислородонепроницаемостью в сочетании с высокой устойчивостью к действию давления и температуры.



Достоинства

- Легкость, гибкость и стабильность формы
- Диаметры от 16 мм до 110 мм
- Быстрый и простой монтаж, отсутствие операций сварки и пайки
- 100% кислородонепроницаемость, температурное удлинение, близкое к металлическими трубами
- Минимум отходов при монтаже и меньшее количество фитингов, чем в традиционных системах
- Гладкая стенка трубы - отсутствие зарастания
- Сертифицированы и одобрены для применения в странах Европейского Союза и России

Компоненты



Uponor MLC труба белая в бухтах



Uponor кожух



Uponor MLC труба белая в отрезках



Uponor коллектор НР/ВР с вентилями SH



Uponor Press тройник композиционный PPSU



Uponor RS адаптер Press



Uponor Press тройник редуционный



Uponor RS тройник



Uponor Press штуцер с наружной резьбой



Uponor Press крестовина в теплоизоляции

Трубы Upronor MLC

Upronor MLC труба белая в бухтах

Кислородонепроницаемая многослойная композиционная труба (Полиэтилен повышенной термостойкости PE-RT - Клей - Продольно сваренный алюминий - Клей - Полиэтилен повышенной термостойкости PE-RT) для водоснабжения, радиаторного и напольного отопления, охлаждения. Класс пожарной опасности Е по DIN EN 13501-1. Максимальная температура 95°C, максимальное рабочее давление 10 бар. Срок службы 50 лет при температурных режимах, указанных в ГОСТ Р 52134, таблица 26, классы 1-5 и ХВ. Поставляется с монтажными заглушками на концах трубы.

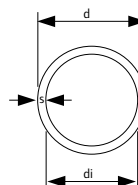

Артикул	d мм	s мм	L м	di мм
1013371	16	2.0	200	12
1013380	16	2.0	500	12
1013388	20	2.25	100	15.5
1013392	20	2.25	200	15.5
1013398	25	2.5	50	20
1013401	32	3.0	50	26

Наименование	Упаковка	Цена с НДС, Руб/Ед.изм.
Upronor MLC труба белая 16x2,0 200м	200 м	89,54
Upronor MLC труба белая 16x2,0 500м IPPC	500 м	89,54
Upronor MLC труба белая 20x2,25 100м	100 м	138,27
Upronor MLC труба белая 20x2,25 200м IPPC	200 м	138,27
Upronor MLC труба белая 25x2,5 50м	50 м	240,12
Upronor MLC труба белая 32x3,0 50м	50 м	364,61

Upronor MLC труба белая в отрезках

Кислородонепроницаемая многослойная композиционная труба (Полиэтилен повышенной термостойкости PE-RT - Клей - Продольно сваренный алюминий - Клей - Полиэтилен повышенной термостойкости PE-RT) для водоснабжения, радиаторного и напольного отопления, охлаждения. Максимальная температура 95°C, максимальное рабочее давление 10 бар. Срок службы 50 лет при температурных режимах, указанных в ГОСТ Р 52134, таблица 26, классы 1-5 и ХВ. Поставляется с монтажными заглушками на концах трубы.

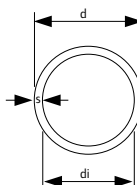

Артикул	d мм	s мм	L м	Вес кг	di мм
1013444	32	3.0	5	0,323	26
1013446	40	4.0	5	0,507	32
1013449	50	4.5	5	0,742	41
1013451	63	6.0	5	1,223	51
1013453	75	7.5	5	1,788	60
1013455	90	8.5	5	2,556	73
1013457	110	10.0	5	3,625	90

Наименование	Упаковка	Цена с НДС, Руб/Ед.изм.
Upronor MLC труба белая S 32x3,0 5м	30 м	364,61
Upronor MLC труба белая S 40x4,0 5м	20 м	724,29
Upronor MLC труба белая S 50x4,5 5м	20 м	990,47
Upronor MLC труба белая S 63x6,0 5м	15 м	1561,00
Upronor MLC труба белая S 75x7,5 5м	5 м	3038,00
Upronor MLC труба белая S 90x8,5 5м	5 м	4226,00
Upronor MLC труба белая S 110x10,0 5м	5 м	5501,00

Кожухи Upronog



Upronog кожух

Защитный гофрированный кожух. Изготавливается из полиэтилена высокой плотности (ПЭВП). Используется при прокладке труб по принципу "труба в трубе" для защиты трубы от механических повреждений, уменьшения ущерба от протечек, а также для возможности заменить трубу. Поставляется в бухтах.

Артикул	d мм	d1 мм	L м	Вес кг	цвет	Наименование	Упаковка	Цена с НДС, Руб/Ед.изм.
1012858	25/20	16	50	0,07	красный	Upronog кожух 25/20 красный 50м	50 м	46,25
1012862	28/23	18	50	0,092	красный	Upronog кожух 28/23 красный 50м	50 м	51,66
1012866	35/29	25	50	0,103	красный	Upronog кожух 35/29 красный 50м	50 м	66,91
1012859	25/20	16	50	0,07	синий	Upronog кожух 25/20 синий 50м	50 м	46,25
1012863	28/23	18	50	0,092	синий	Upronog кожух 28/23 синий 50м	50 м	51,66
1012867	35/29	25	50	0,103	синий	Upronog кожух 35/29 синий 50м	50 м	66,91
1012860	25/20	16	50	0,07	черный	Upronog кожух 25/20 чёрный 50м	50 м	41,33
1012864	28/23	18	50	0,092	черный	Upronog кожух 28/23 чёрный 50м	50 м	46,25
1012869	35/29	25	50	0,103	черный	Upronog кожух 35/29 чёрный 50м	50 м	59,53
1012872	43/36	32	50	0,164	черный	Upronog кожух 43/36 чёрный 25м	25 м	114,65
1023127	54/48	40	25	0,220	черный	Upronog кожух 54/48 чёрный 25м	25 м	197,80

Система пресс фитингов



Ассортимент системы Uponor MLC включает в себя все необходимые компоненты, позволяющие осуществлять монтаж в самых разных условиях при огромном разнообразии предъявляемых

требований, например, подключать не только системы водоснабжения и радиаторного отопления, но и системы напольного отопления и охлаждения.



Достоинства

- Фитинги доступны в двух исполнениях: из PPSU (пластик) и латуни
- Цветные упорные кольца на латунных фитингах для легкого и удобного монтажа
- Функция защиты от протечки
- Европейские и Российские сертификаты качества

Компоненты



Uponor Press штуцер с наружной резьбой



Uponor Press угольник



Uponor Press тройник редуцированный



Uponor Press угольник с внутренней резьбой



Uponor Press крестовина в теплоизоляции



Uponor Press тройник композиционный редуцированный PPSU



Uponor Press водорозетка



Uponor Press угольник композиционный PPSU

Угольники Uronor MLC композиционные

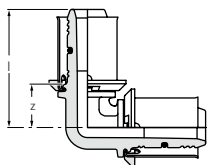

Uronor Press угольник композиционный PPSU

Изготавливается из PPSU, с предварительно установленными пресс гильзами из нержавеющей стали и пластиковыми упорными кольцами. Имеет функцию защиты от протечки. Не требуется калибровка.

Артикул	d мм	l мм	z мм
1022714	16	35	11
1022715	20	39	13
1022716	25	51	21
1022717	32	54	24

Наименование	Упаковка	Цена с НДС, Руб/Ед.изм.
Uronor Press угольник композиционный PPSU 16-16	10 шт	163,86
Uronor Press угольник композиционный PPSU 20-20	10 шт	221,42
Uronor Press угольник композиционный PPSU 25-25	5 шт	407,90
Uronor Press угольник композиционный PPSU 32-32	5 шт	615,54

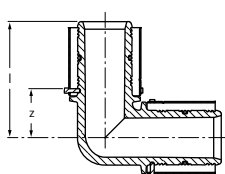

Uronor Press угольник композиционный PPSU

Изготавливается из PPSU, с предварительно установленными пресс гильзами из нержавеющей стали и пластиковыми упорными кольцами. Имеет функцию защиты от протечки.

Артикул	d мм	l мм	z мм
1046386	40	67.6	28.7
1046387	50	72.6	33.7

Наименование	Упаковка	Цена с НДС, Руб/Ед.изм.
Uronor Press угольник композиционный PPSU 40-40	5 шт	1086,00
Uronor Press угольник композиционный PPSU 50-50	3 шт	1612,00

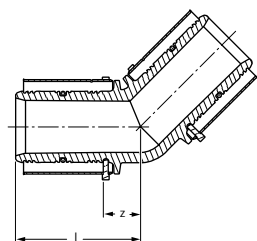

Uronor Press угольник композиционный 45° PPSU

Изготавливается из PPSU, с предварительно установленными пресс гильзами из нержавеющей стали и пластиковыми упорными кольцами. Имеет функцию защиты от протечки.

Артикул	d мм	l мм	z мм
1046388	40	55.6	16.7
1046389	50	58.6	19.7

Наименование	Упаковка	Цена с НДС, Руб/Ед.изм.
Uronor Press угольник композиционный 45° PPSU 40-40	5 шт	1540,00
Uronor Press угольник композиционный 45° PPSU 50-50	3 шт	2181,00

Тройники Uronor MLC композиционные

Uronor Press тройник композиционный PPSU

Изготавливается из PPSU, с предварительно установленными пресс гильзами из нержавеющей стали и пластмассовыми упорными кольцами. Имеет функцию защиты от протечки. Не требуется калибровка.

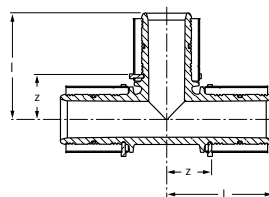

Артикул	d мм	l мм	z мм
1022718	16	35	11
1022719	20	39	13
1022720	25	51	21
1022721	32	54	24

Наименование	Упаковка	Цена с НДС, Руб/Ед.изм.
Uronor Press тройник композиционный PPSU 16-16-16	10 ШТ	228,80
Uronor Press тройник композиционный PPSU 20-20-20	10 ШТ	304,09
Uronor Press тройник композиционный PPSU 25-25-25	5 ШТ	490,56
Uronor Press тройник композиционный PPSU 32-32-32	5 ШТ	753,80

Uronor Press тройник композиционный PPSU

Изготавливается из PPSU, с предварительно установленными пресс гильзами из нержавеющей стали и пластмассовыми упорными кольцами. Имеет функцию защиты от протечки.

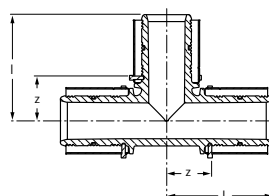

Артикул	d мм	l мм	z мм
1046390	40	67.5	28.5
1046391	50	72.5	33.5

Наименование	Упаковка	Цена с НДС, Руб/Ед.изм.
Uronor Press тройник композиционный PPSU 40-40-40	5 ШТ	1255,00
Uronor Press тройник композиционный PPSU 50-50-50	3 ШТ	1790,00

Uronor Press тройник композиционный редуцирующий PPSU

Изготавливается из PPSU, с предварительно установленными пресс гильзами из нержавеющей стали и пластмассовыми упорными кольцами. Имеет функцию защиты от протечки. Не требуется калибровка.

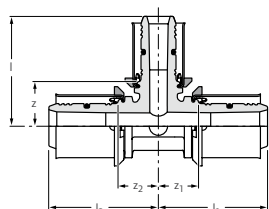

Артикул	d мм	d1 мм	d2 мм	l мм	l1 мм	l2 мм	z мм	z1 мм	z2 мм
1022722	16	20	16	39	37	37	13	11	11
1022723	20	16	16	37	35	37	13	11	11
1022724	20	16	20	37	37	37	13	11	11
1022725	20	20	16	39	37	39	16	16	16
1022726	20	25	20	47	43	43	17	20	20
1022727	25	16	16	41	35	45	20	14	15
1022728	25	16	20	41	47	45	20	14	15
1022729	25	16	25	41	45	45	20	15	15
1022730	25	20	20	43	39	47	20	16	17
1022731	25	20	25	43	47	47	20	17	17
1022732	32	16	32	44	45	45	23	15	15
1022733	32	20	32	46	47	47	23	17	17
1022734	32	25	25	54	51	51	24	21	21
1022735	32	25	32	54	51	51	24	21	21

Наименование	Упаковка	Цена с НДС, Руб/Ед.изм.
Uronor Press тройник композиц. редуц. PPSU 16-20-16	10 ШТ	304,09
Uronor Press тройник композиц. редуц. PPSU 20-16-16	10 ШТ	304,09
Uronor Press тройник композиц. редуц. PPSU 20-16-20	10 ШТ	304,09
Uronor Press тройник композиц. редуц. PPSU 20-20-16	10 ШТ	304,09
Uronor Press тройник композиц. редуц. PPSU 20-25-20	10 ШТ	490,56
Uronor Press тройник композиц. редуц. PPSU 25-16-16	5 ШТ	490,56
Uronor Press тройник композиц. редуц. PPSU 25-16-20	5 ШТ	490,56
Uronor Press тройник композиц. редуц. PPSU 25-16-25	5 ШТ	490,56
Uronor Press тройник композиц. редуц. PPSU 25-20-20	5 ШТ	490,56
Uronor Press тройник композиц. редуц. PPSU 25-20-25	5 ШТ	490,56
Uronor Press тройник композиц. редуц. PPSU 32-16-32	5 ШТ	753,80
Uronor Press тройник композиц. редуц. PPSU 32-20-32	5 ШТ	753,80
Uronor Press тройник композиц. редуц. PPSU 32-25-25	5 ШТ	753,80
Uronor Press тройник композиц. редуц. PPSU 32-25-32	5 ШТ	753,80

Тройники Уронор MLC композиционные

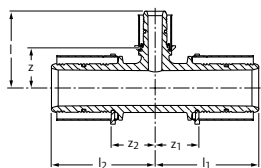

Уронор Press тройник композиционный редуцирующий PPSU

Изготавливается из PPSU, с предварительно установленными пресс гильзами из нержавеющей стали и пластиковыми упорными кольцами. Имеет функцию защиты от протечки.

Артикул	d мм	d1 мм	d2 мм	l мм	l1 мм	l2 мм	z мм	z1 мм	z2 мм	Наименование	Упаковка	Цена с НДС, Руб/Ед.изм.
1046392	40	20	40	50	67.5	67.5	26	28.5	28.5	Уронор Press тройник композиционный редуцирующий PPSU 40-20-40	5 шт	1255,00
1046393	40	25	32	58	58	67.5	26	26	28.5	Уронор Press тройник композиционный редуцирующий PPSU 40-25-32	5 шт	1255,00
1046394	40	25	40	58	67.5	67.5	26	28.5	28.5	Уронор Press тройник композиционный редуцирующий PPSU 40-25-40	5 шт	1255,00
1046395	40	32	32	58	58	67.5	26	26	28.5	Уронор Press тройник композиционный редуцирующий PPSU 40-32-32	5 шт	1255,00
1046396	40	32	40	58	67.5	67.5	26	28.5	28.5	Уронор Press тройник композиционный редуцирующий PPSU 40-32-40	5 шт	1255,00
1046397	50	25	40	63	72.5	72.5	31	33.5	33.5	Уронор Press тройник композиционный редуцирующий PPSU 50-25-40	3 шт	1790,00
1046398	50	25	50	63	72.5	72.5	31	33.5	33.5	Уронор Press тройник композиционный редуцирующий PPSU 50-25-50	3 шт	1790,00
1046399	50	32	50	63	72.5	72.5	31	33.5	33.5	Уронор Press тройник композиционный редуцирующий PPSU 50-32-50	3 шт	1790,00
1046400	50	40	50	72.5	72.5	72.5	33.5	33.5	33.5	Уронор Press тройник композиционный редуцирующий PPSU 50-40-50	3 шт	1790,00

Соединители Uronor MLC композиционные

Uronor Press соединитель композиционный PPSU

Изготавливается из PPSU, с предварительно установленными пресс гильзами из нержавеющей стали и пластмассовыми упорными кольцами. Имеет функцию защиты от протечки. Не требуется калибровка.

Артикул	d мм	l мм	z мм
1022736	16	51	3
1022737	20	54	3
1022738	25	72	11
1022739	32	72	12

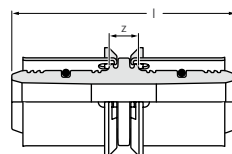

Наименование	Упаковка	Цена с НДС, Руб/Ед.изм.
Uronor Press соединитель композиционный PPSU 16-16	10 ШТ	163,86
Uronor Press соединитель композиционный PPSU 20-20	10 ШТ	202,72
Uronor Press соединитель композиционный PPSU 25-25	5 ШТ	325,73
Uronor Press соединитель композиционный PPSU 32-32	5 ШТ	500,90

Uronor Press соединитель композиционный PPSU

Изготавливается из PPSU, с предварительно установленными пресс гильзами из нержавеющей стали и пластмассовыми упорными кольцами. Имеет функцию защиты от протечки.

Артикул	d мм	l мм	z мм
1046401	40	91	13.5
1046402	50	91	13.5

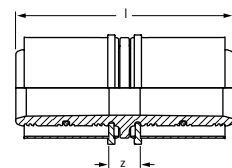

Наименование	Упаковка	Цена с НДС, Руб/Ед.изм.
Uronor Press соединитель композиционный PPSU 40-40	5 ШТ	792,19
Uronor Press соединитель композиционный PPSU 50-50	3 ШТ	1176,00

Uronor Press переходник композиционный PPSU

Изготавливается из PPSU, с предварительно установленными пресс гильзами из нержавеющей стали и пластмассовыми упорными кольцами. Имеет функцию защиты от протечки. Не требуется калибровка.

Артикул	d мм	d1 мм	l мм	l1 мм	z мм
1022740	20	16	26	24	3
1022741	25	16	30	21	11
1022742	25	20	30	23	11
1022743	32	25	30	30	12

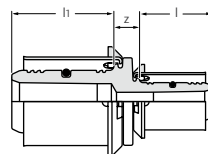

Наименование	Упаковка	Цена с НДС, Руб/Ед.изм.
Uronor Press переходник композиционный PPSU 20-16	10 ШТ	202,72
Uronor Press переходник композиционный PPSU 25-16	5 ШТ	325,73
Uronor Press переходник композиционный PPSU 25-20	5 ШТ	325,73
Uronor Press переходник композиционный PPSU 32-25	5 ШТ	500,90

Uronor Press переходник композиционный PPSU

Изготавливается из PPSU, с предварительно установленными пресс гильзами из нержавеющей стали и пластмассовыми упорными кольцами. Имеет функцию защиты от протечки.

Артикул	d мм	d1 мм	l мм	l1 мм	z мм
1046403	40	25	31.4	38.9	11
1046404	40	32	31.4	38.9	11
1046405	50	32	31.4	38.9	11
1046406	50	40	91	38.9	13.5

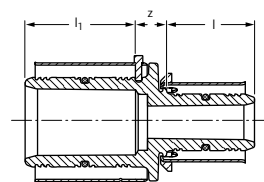

Наименование	Упаковка	Цена с НДС, Руб/Ед.изм.
Uronor Press переходник композиционный PPSU 40-25	5 ШТ	792,19
Uronor Press переходник композиционный PPSU 40-32	5 ШТ	792,19
Uronor Press переходник композиционный PPSU 50-32	3 ШТ	1176,00
Uronor Press переходник композиционный PPSU 50-40	3 ШТ	1176,00

Резьбовые пресс штуцеры Uronor MLC латунные

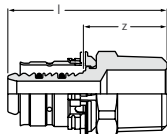

Артикул	d мм	AG дюйм	l мм	z мм
1014525	16	R 1/2	45	24
1014534	16	R 3/4	52	30
1014561	20	R 1/2	46	24
1014564	20	R 3/4	48	26
1014567	20	R 1	57	34
1014589	25	R 3/4	56	26
1014592	25	R 1	65	34
1014610	32	R 1	65	34
1014613	32	R 1 1/4	69	39

Uronor Press штуцер с наружной резьбой

Изготавливается из лужёной латуни, с предварительно установленной алюминиевой пресс гильзой и пластмассовым упорным кольцом. Имеет функции: идентификация опрессовки, цветовая кодировка, защита от протечки. Не требуется калибровка. Наружная резьба трубная коническая R по DIN EN 10226-1, ГОСТ 6211.

Наименование	Упаковка	Цена с НДС, Руб/Ед.изм.
Uronor Press штуцер с наружной резьбой 16-R1/2"HP	10 шт	219,94
Uronor Press штуцер с наружной резьбой 16-R3/4"HP	10 шт	328,69
Uronor Press штуцер с наружной резьбой 20-R1/2"HP	10 шт	328,69
Uronor Press штуцер с наружной резьбой 20-R3/4"HP	10 шт	328,69
Uronor Press штуцер с наружной резьбой 20-R1"HP	10 шт	526,48
Uronor Press штуцер с наружной резьбой 25-R3/4"HP	5 шт	526,48
Uronor Press штуцер с наружной резьбой 25-R1"HP	5 шт	526,48
Uronor Press штуцер с наружной резьбой 32-R1"HP	5 шт	677,05
Uronor Press штуцер с наружной резьбой 32-R1 1/4"HP	5 шт	981,12

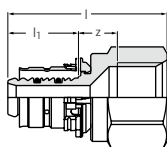

Артикул	d мм	IG дюйм	l мм	l1 мм	z мм
1014536	16	Rp 1/2	47	21	12
1014574	20	Rp 1/2	47	22	10
1014577	20	Rp 3/4	51	22	14
1014580	20	Rp 1	53	22	12
1014599	25	Rp 3/4	59	30	14
1014602	25	Rp 1	61	30	12
1014618	32	Rp 1	61	31	11
1014621	32	Rp 1 1/4	63	30	13

Uronor Press штуцер с внутренней резьбой

Изготавливается из лужёной латуни, с предварительно установленной алюминиевой пресс гильзой и пластмассовым упорным кольцом. Имеет функции: идентификация опрессовки, цветовая кодировка, защита от протечки. Не требуется калибровка. Внутренняя резьба трубная цилиндрическая Rp по DIN EN 10226-1, ГОСТ 6357.

Наименование	Упаковка	Цена с НДС, Руб/Ед.изм.
Uronor Press штуцер с внутренней резьбой 16-Rp1/2"BP	10 шт	219,94
Uronor Press штуцер с внутренней резьбой 20-Rp1/2"BP	10 шт	328,69
Uronor Press штуцер с внутренней резьбой 20-Rp3/4"BP	10 шт	419,22
Uronor Press штуцер с внутренней резьбой 20-Rp1"BP	10 шт	556,00
Uronor Press штуцер с внутренней резьбой 25-Rp3/4"BP	5 шт	556,00
Uronor Press штуцер с внутренней резьбой 25-Rp1"BP	5 шт	746,92
Uronor Press штуцер с внутренней резьбой 32-Rp1"BP	5 шт	776,94
Uronor Press штуцер с внутренней резьбой 32-Rp1 1/4"BP	5 шт	1126,00

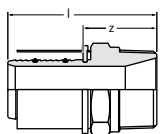

Артикул	d мм	AG дюйм	l мм	z мм
1046901	40	R 1 1/4	77	40
1046902	40	R 1 1/2	79	42
1046905	50	R 1 1/2	79	42
1046906	50	R 2	83	46

Uronor Press штуцер с наружной резьбой

Изготавливается из лужёной латуни, с предварительно установленной пресс гильзой из нержавеющей стали и пластмассовым упорным кольцом. Имеет функции: цветовая кодировка, защита от протечки. Наружная резьба трубная коническая R по DIN EN 10226-1, ГОСТ 6211.

Наименование	Упаковка	Цена с НДС, Руб/Ед.изм.
Uronor Press штуцер с наружной резьбой 40-R1 1/4"HP	5 шт	1332,00
Uronor Press штуцер с наружной резьбой 40-R1 1/2"HP	5 шт	1852,00
Uronor Press штуцер с наружной резьбой 50-R1 1/2"HP	3 шт	2073,00
Uronor Press штуцер с наружной резьбой 50-R2"HP	3 шт	3115,00

Резьбовые пресс штуцеры Uronor MLC латунные

Uronor Press штуцер с внутренней резьбой

Изготавливается из лужёной латуни, с предварительно установленной пресс гильзой из нержавеющей стали и пластмассовым упорным кольцом. Имеет функции: цветовая кодировка, защита от протечки. Внутренняя резьба трубная цилиндрическая Rp по DIN EN 10226-1, ГОСТ 6357.

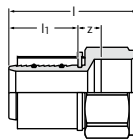

Артикул	d мм	IG дюйм	l мм	l1 мм	z мм
1046903	40	Rp 1 1/4	73	37	14
1046904	40	Rp 1 1/2	77	37	18
1046907	50	Rp 1 1/2	73	37	14

Наименование	Упаковка	Цена с НДС, Руб/Ед.изм.
Uronor Press штуцер с внутренней резьбой 40-Rp1 1/4"BP	5 ШТ	1493,00
Uronor Press штуцер с внутренней резьбой 40-Rp1 1/2"BP	5 ШТ	1852,00
Uronor Press штуцер с внутренней резьбой 50-Rp1 1/2"BP	3 ШТ	2073,00

Угольники Uronor MLC латунные

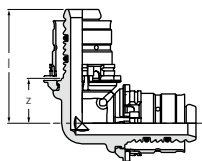

Uronor Press угольник

Изготавливается из лужёной латуни, с предварительно установленными алюминиевыми пресс гильзами и пластмассовыми упорными кольцами. Имеет функции: идентификация опрессовки, цветовая кодировка, защита от протечки. Не требуется калибровка.

Артикул	d мм	l мм	z мм
1014679	16	35	14
1014724	20	38	16
1014746	25	49	18
1014765	32	53	23

Наименование	Упаковка	Цена с НДС, Руб/Ед.изм.
Uronor Press угольник 16-16	10 шт	313,44
Uronor Press угольник 20-20	10 шт	372,48
Uronor Press угольник 25-25	5 шт	728,23
Uronor Press угольник 32-32	5 шт	1015,00

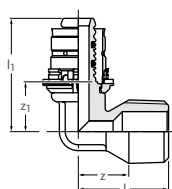

Uronor Press угольник с наружной резьбой

Изготавливается из лужёной латуни, с предварительно установленной алюминиевой пресс гильзой и пластмассовым упорным кольцом. Имеет функции: идентификация опрессовки, цветовая кодировка, защита от протечки. Не требуется калибровка. Наружная резьба трубная коническая R по DIN EN 10226-1, ГОСТ 6211.

Артикул	d мм	AG дюйм	l мм	l1 мм	z мм	z1 мм
1014686	16	R 1/2	30	39	17	17
1014729	20	R 1/2	32	42	19	17
1014732	20	R 3/4	34	42	18	20
1014751	25	R 3/4	36	55	20	24
1014755	25	R 1	42	53	22	23
1014770	32	R 1	44	58	26	28

Наименование	Упаковка	Цена с НДС, Руб/Ед.изм.
Uronor Press угольник с наружной резьбой 16-R1/2"HP	10 шт	317,86
Uronor Press угольник с наружной резьбой 20-R1/2"HP	10 шт	493,52
Uronor Press угольник с наружной резьбой 20-R3/4"HP	10 шт	566,33
Uronor Press угольник с наружной резьбой 25-R3/4"HP	5 шт	728,23
Uronor Press угольник с наружной резьбой 25-R1"HP	5 шт	885,67
Uronor Press угольник с наружной резьбой 32-R1"HP	5 шт	1090,00

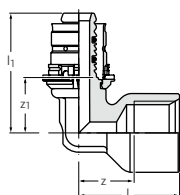

Uronor Press угольник с внутренней резьбой

Изготавливается из лужёной латуни, с предварительно установленной алюминиевой пресс гильзой и пластмассовым упорным кольцом. Имеет функции: идентификация опрессовки, цветовая кодировка, защита от протечки. Не требуется калибровка. Внутренняя резьба трубная цилиндрическая Rp по DIN EN 10226-1, ГОСТ 6357.

Артикул	d мм	IG дюйм	l мм	l1 мм	z мм	z1 мм
1014692	16	Rp 1/2	33	39	17	17
1014736	20	Rp 1/2	34	42	20	20
1014739	20	Rp 3/4	32	46	17	23
1014757	25	Rp 3/4	39	56	24	26
1014761	25	Rp 1	44	56	26	25
1014774	32	Rp 1	47	58	29	28

Наименование	Упаковка	Цена с НДС, Руб/Ед.изм.
Uronor Press угольник с внутренней резьбой 16-Rp1/2"BP	10 шт	317,86
Uronor Press угольник с внутренней резьбой 20-Rp1/2"BP	10 шт	517,13
Uronor Press угольник с внутренней резьбой 20-Rp3/4"BP	10 шт	576,67
Uronor Press угольник с внутренней резьбой 25-Rp3/4"BP	5 шт	796,61
Uronor Press угольник с внутренней резьбой 25-Rp1"BP	5 шт	934,38
Uronor Press угольник с внутренней резьбой 32-Rp1"BP	5 шт	1090,00

Угольники Uronor MLC латунные

Uronor Press угольник 45°

Изготавливается из лужёной латуни, с предварительно установленными алюминиевыми пресс гильзами и пластмассовыми упорными кольцами. Имеет функции: идентификация опрессовки, цветовая кодировка, защита от протечки. Не требуется калибровка.

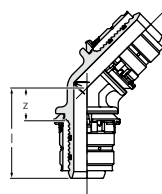

Артикул	d мм	d2 мм	l мм	z мм
1014812	25	25	48	17
1014825	32	32	49	18

Наименование	Упаковка	Цена с НДС, Руб/Ед.изм.
Uronor Press угольник 45° 25-25	5 ШТ	728,23
Uronor Press угольник 45° 32-32	5 ШТ	1015,00

Uronor Press угольник

Изготавливается из лужёной латуни, с предварительно установленными пресс гильзами из нержавеющей стали и пластмассовыми упорными кольцами. Имеет функции: цветовая кодировка, защита от протечки.

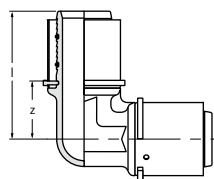

Артикул	d мм	l мм	z мм
1046908	40	71	34
1046911	50	78	41

Наименование	Упаковка	Цена с НДС, Руб/Ед.изм.
Uronor Press угольник 40-40	5 ШТ	1873,00
Uronor Press угольник 50-50	3 ШТ	2548,00

Uronor Press угольник с наружной резьбой

Изготавливается из лужёной латуни, с предварительно установленной пресс гильзой из нержавеющей стали и пластмассовым упорным кольцом. Имеет функции: цветовая кодировка, защита от протечки. Наружная резьба трубная коническая R по DIN EN 10226-1, ГОСТ 6211.

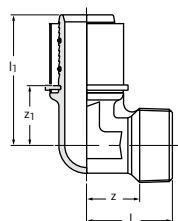

Артикул	d мм	AG дюйм	l мм	l1 мм	z мм	z1 мм
1046909	40	R 11/4	49	72	30	34

Наименование	Упаковка	Цена с НДС, Руб/Ед.изм.
Uronor Press угольник с наружной резьбой 40-R1 1/4"HP	5 ШТ	1873,00

Uronor Press угольник с внутренней резьбой

Изготавливается из лужёной латуни, с предварительно установленной пресс гильзой из нержавеющей стали и пластмассовым упорным кольцом. Имеет функции: цветовая кодировка, защита от протечки. Внутренняя резьба трубная цилиндрическая Rp по DIN EN 10226-1, ГОСТ 6357.

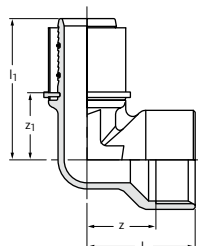

Артикул	d мм	IG дюйм	l мм	l1 мм	z мм	z1 мм
1046910	40	Rp 11/2	59	74	38	37
1046912	50	Rp 11/2	59	78	38	41

Наименование	Упаковка	Цена с НДС, Руб/Ед.изм.
Uronor Press угольник с внутренней резьбой 40-Rp1 1/2"BP	5 ШТ	1873,00
Uronor Press угольник с внутренней резьбой 50-Rp1 1/2"BP	3 ШТ	2548,00

Угольники Uronor MLC латунные

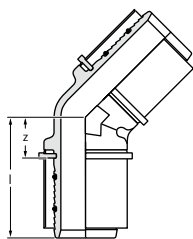

Uronor Press угольник 45°

Изготавливается из лужёной латуни, с предварительно установленными пресс гильзами из нержавеющей стали и пластмассовыми упорными кольцами. Имеет функции: цветовая кодировка, защита от протечки.

Артикул	d мм	l мм	z мм
1046913	40	59	21
1046914	50	63	25

Наименование	Упаковка	Цена с НДС, Руб/Ед.изм.
Uronor Press угольник 45° 40-40	5 ШТ	1873,00
Uronor Press угольник 45° 50-50	3 ШТ	2548,00

Соединители Upronor MLC латунные

Upronor Press соединитель

Изготавливается из лужёной латуни, с предварительно установленными алюминиевыми пресс гильзами и пластмассовыми упорными кольцами. Имеет функции: идентификация опрессовки, цветовая кодировка, защита от протечки. Не требуется калибровка.

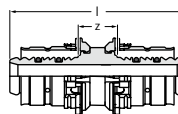

Артикул	d мм	l мм	z мм
1015164	16	55	12
1015187	20	57	12
1015205	25	73	12
1015219	32	73	12

Наименование	Упаковка	Цена с НДС, Руб/Ед.изм.
Upronor Press соединитель 16-16	10 шт	234,71
Upronor Press соединитель 20-20	10 шт	323,27
Upronor Press соединитель 25-25	5 шт	510,73
Upronor Press соединитель 32-32	5 шт	754,30

Upronor Press переходник

Изготавливается из лужёной латуни, с предварительно установленными алюминиевыми пресс гильзами и пластмассовыми упорными кольцами. Имеет функции: идентификация опрессовки, цветовая кодировка, защита от протечки. Не требуется калибровка.

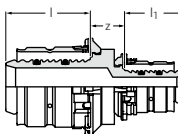

Артикул	d мм	d1 мм	l мм	l1 мм	z мм
1015179	20	16	22	21	12
1015194	25	16	30	21	12
1015202	25	20	30	22	12
1015215	32	20	30	22	12
1015217	32	25	30	30	12

Наименование	Упаковка	Цена с НДС, Руб/Ед.изм.
Upronor Press переходник 20-16	10 шт	323,27
Upronor Press переходник 25-16	5 шт	510,73
Upronor Press переходник 25-20	5 шт	510,73
Upronor Press переходник 32-20	5 шт	754,30
Upronor Press переходник 32-25	5 шт	754,30

Upronor Press переходник

Изготавливается из лужёной латуни, с предварительно установленными металлическими пресс гильзами и пластмассовыми упорными кольцами. Имеет функции: цветовая кодировка, защита от протечки.

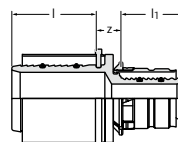

Артикул	d мм	d1 мм	l мм	l1 мм	z мм
1046930	40	25	38	30	13
1046931	40	32	38	30	13
1046933	50	32	38	30	13
1046934	50	40	38	38	14

Наименование	Упаковка	Цена с НДС, Руб/Ед.изм.
Upronor Press переходник 40-25	5 шт	1312,00
Upronor Press переходник 40-32	5 шт	1312,00
Upronor Press переходник 50-32	3 шт	1874,00
Upronor Press переходник 50-40	3 шт	1874,00

Upronor Press соединитель

Изготавливается из лужёной латуни, с предварительно установленными пресс гильзами из нержавеющей стали и пластмассовыми упорными кольцами. Имеет функции: цветовая кодировка, защита от протечки.

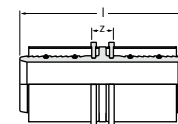

Артикул	d мм	l мм	z мм
1046932	40	88	13
1046935	50	88	13

Наименование	Упаковка	Цена с НДС, Руб/Ед.изм.
Upronor Press соединитель 40-40	5 шт	1312,00
Upronor Press соединитель 50-50	3 шт	1874,00

Тройники Uponor MLC латунные

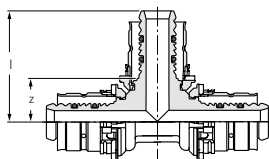

Uponor Press тройник

Изготавливается из лужёной латуни, с предварительно установленными алюминиевыми пресс гильзами и пластмассовыми упорными кольцами. Имеет функции: идентификация опрессовки, цветовая кодировка, защита от протечки. Не требуется калибровка.

Артикул	d мм	l мм	z мм
1014918	16	35	14
1014976	20	38	16
1015028	25	49	18
1015073	32	53	23

Наименование	Упаковка	Цена с НДС, Руб/Ед.изм.
Uponor Press тройник 16-16-16	10 шт	377,89
Uponor Press тройник 20-20-20	10 шт	517,13
Uponor Press тройник 25-25-25	5 шт	844,33
Uponor Press тройник 32-32-32	5 шт	1437,00

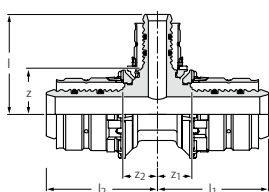

Uponor Press тройник редукционный

Изготавливается из лужёной латуни, с предварительно установленными алюминиевыми пресс гильзами и пластмассовыми упорными кольцами. Имеет функции: идентификация опрессовки, цветовая кодировка, защита от протечки. Не требуется калибровка.

Артикул	d мм	d1 мм	d2 мм	l мм	l1 мм	l2 мм	z мм	z1 мм	z2 мм
1014923	16	20	16	36	37	37	14	16	16
1014957	20	16	16	37	36	36	16	14	14
1014961	20	16	20	37	36	36	16	14	14
1014970	20	20	16	38	38	38	16	16	16
1014981	20	25	16	49	40	41	18	18	18
1014983	20	25	20	49	41	40	18	18	18
1014996	25	16	16	40	44	36	18	14	15
1015000	25	16	20	40	46	39	18	16	16
1015002	25	16	25	40	44	44	18	14	14
1015015	25	20	16	41	46	38	18	16	16
1015017	25	20	20	41	46	39	18	16	16
1015021	25	20	25	41	46	46	18	16	16
1015025	25	25	16	49	39	49	18	18	18
1015033	25	32	25	50	52	52	19	22	22
1015053	32	16	32	43	45	45	22	15	15
1015060	32	20	32	41	46	46	22	17	17
1015064	32	25	25	52	50	50	22	19	19
1015068	32	25	32	52	50	50	22	19	19

Наименование	Упаковка	Цена с НДС, Руб/Ед.изм.
Uponor Press тройник редукционный 16-20-16	10 шт	517,13
Uponor Press тройник редукционный 20-16-16	10 шт	517,13
Uponor Press тройник редукционный 20-16-20	10 шт	517,13
Uponor Press тройник редукционный 20-20-16	10 шт	517,13
Uponor Press тройник редукционный 20-25-16	10 шт	844,33
Uponor Press тройник редукционный 20-25-20	10 шт	844,33
Uponor Press тройник редукционный 25-16-16	5 шт	844,33
Uponor Press тройник редукционный 25-16-20	5 шт	844,33
Uponor Press тройник редукционный 25-16-25	5 шт	844,33
Uponor Press тройник редукционный 25-20-16	5 шт	844,33
Uponor Press тройник редукционный 25-20-20	5 шт	844,33
Uponor Press тройник редукционный 25-20-25	5 шт	844,33
Uponor Press тройник редукционный 25-25-16	5 шт	844,33
Uponor Press тройник редукционный 25-32-25	5 шт	1437,00
Uponor Press тройник редукционный 32-16-32	5 шт	1437,00
Uponor Press тройник редукционный 32-20-32	5 шт	1437,00
Uponor Press тройник редукционный 32-25-25	5 шт	1437,00
Uponor Press тройник редукционный 32-25-32	5 шт	1437,00

Тройники Uronor MLC латунные

Uronor Press тройник с наружной резьбой

Изготавливается из лужёной латуни, с предварительно установленными алюминиевыми пресс гильзами и пластмассовыми упорными кольцами. Имеет функции: идентификация опрессовки, цветовая кодировка, защита от протечки. Не требуется калибровка. Наружная резьба трубная коническая R по DIN EN 10226-1, ГОСТ 6211.

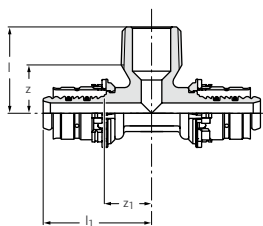

Артикул	d мм	AG дюйм	d1 мм	l мм	l1 мм	z мм	z1 мм
1014927	16	R 1/2	16	30	39	17	18
1015038	25	R 3/4	25	36	55	20	24
1015082	32	R 3/4	32	40	55	24	24

Наименование	Упаковка	Цена с НДС, Руб/Ед.изм.
Uronor Press тройник с наружной резьбой 16-R1/2"HP-16	10 шт	729,20
Uronor Press тройник с наружной резьбой 25-R3/4"HP-25	5 шт	956,03
Uronor Press тройник с наружной резьбой 32-R3/4"HP-32	5 шт	1301,00

Uronor Press тройник с внутренней резьбой

Изготавливается из лужёной латуни, с предварительно установленными алюминиевыми пресс гильзами и пластмассовыми упорными кольцами. Имеет функции: идентификация опрессовки, цветовая кодировка, защита от протечки. Не требуется калибровка. Внутренняя резьба трубная цилиндрическая Rp по DIN EN 10226-1, ГОСТ 6357.

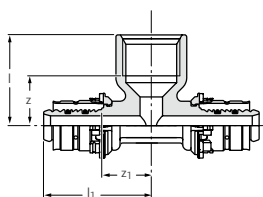

Артикул	d мм	IG дюйм	d1 мм	l мм	l1 мм	z мм	z1 мм
1014931	16	Rp 1/2	16	33	41	19	20
1014987	20	Rp 1/2	20	35	42	21	20
1014991	20	Rp 3/4	20	38	47	23	25
1015044	25	Rp 1/2	25	40	51	26	21
1015048	25	Rp 3/4	25	42	55	27	24
1015088	32	Rp 1/2	32	40	55	26	24
1015091	32	Rp 3/4	32	45	55	30	25

Наименование	Упаковка	Цена с НДС, Руб/Ед.изм.
Uronor Press тройник с внутренней резьбой 16-Rp1/2"BP-16	10 шт	635,23
Uronor Press тройник с внутренней резьбой 20-Rp1/2"BP-20	10 шт	712,96
Uronor Press тройник с внутренней резьбой 20-Rp3/4"BP-20	10 шт	834,01
Uronor Press тройник с внутренней резьбой 25-Rp1/2"BP-25	5 шт	956,03
Uronor Press тройник с внутренней резьбой 25-Rp3/4"BP-25	5 шт	956,03
Uronor Press тройник с внутренней резьбой 32-Rp1/2"BP-32	5 шт	1301,00
Uronor Press тройник с внутренней резьбой 32-Rp3/4"BP-32	5 шт	1301,00

Uronor Press тройник редуцирующий

Изготавливается из лужёной латуни, с предварительно установленными металлическими пресс гильзами и пластмассовыми упорными кольцами. Имеет функции: цветовая кодировка, защита от протечки.

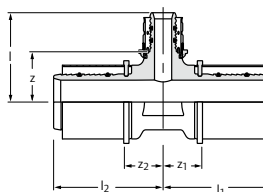

Артикул	d мм	d1 мм	d2 мм	l мм	l1 мм	l2 мм	z мм	z1 мм	z2 мм
1046915	32	50	32	74	68	68	30	34	34
1046916	40	20	40	51	60	60	29	22	22
1046917	40	25	32	60	53	61	30	23	23
1046918	40	25	40	60	61	61	30	23	23
1046919	40	32	32	60	57	65	30	26	27
1046920	40	32	40	60	65	65	30	27	27
1046924	50	25	40	65	61	61	35	23	23
1046925	50	25	50	65	61	61	35	23	23
1046926	50	32	50	65	64	64	35	27	27
1046927	50	40	50	78	71	71	41	34	34

Наименование	Упаковка	Цена с НДС, Руб/Ед.изм.
Uronor Press тройник редуцирующий 32-50-32	3 шт	2529,00
Uronor Press тройник редуцирующий 40-20-40	5 шт	2529,00
Uronor Press тройник редуцирующий 40-25-32	5 шт	2529,00
Uronor Press тройник редуцирующий 40-25-40	5 шт	2529,00
Uronor Press тройник редуцирующий 40-32-32	5 шт	2529,00
Uronor Press тройник редуцирующий 40-32-40	5 шт	2529,00
Uronor Press тройник редуцирующий 50-25-40	3 шт	2630,00
Uronor Press тройник редуцирующий 50-25-50	3 шт	2630,00
Uronor Press тройник редуцирующий 50-32-50	3 шт	2630,00
Uronor Press тройник редуцирующий 50-40-50	3 шт	2630,00

Тройники Uronor MLC латунные

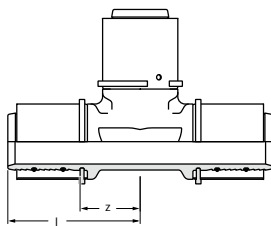

Uronor Press тройник

Изготавливается из лужёной латуни, с предварительно установленными пресс гильзами из нержавеющей стали и пластмассовыми упорными кольцами. Имеет функции: цветовая кодировка, защита от протечки.

Артикул	d мм	l мм	z мм
1046921	40	71	34
1046928	50	78	41

Наименование	Упаковка	Цена с НДС, Руб/Ед.изм.
Uronor Press тройник 40-40-40	5 шт	2529,00
Uronor Press тройник 50-50-50	3 шт	2630,00

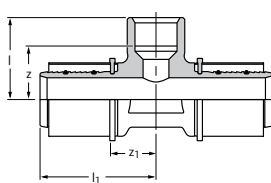

Uronor Press тройник с внутренней резьбой

Изготавливается из лужёной латуни, с предварительно установленными пресс гильзами из нержавеющей стали и пластмассовыми упорными кольцами. Имеет функции: цветовая кодировка, защита от протечки. Внутренняя резьба трубная цилиндрическая Rp по DIN EN 10226-1, ГОСТ 6357.

Артикул	d мм	IG дюйм	d1 мм	l мм	l1 мм	z мм	z1 мм
1046922	40	Rp 1/2	40	47	63	30	25
1046923	40	Rp 3/4	40	47	64	31	26
1046929	50	Rp 1	50	56	71	37	34

Наименование	Упаковка	Цена с НДС, Руб/Ед.изм.
Uronor Press тройник с внутренней резьбой 40-Rp1/2"BP-40	5 шт	2529,00
Uronor Press тройник с внутренней резьбой 40-Rp3/4"BP-40	5 шт	2529,00
Uronor Press тройник с внутренней резьбой 50-Rp1"BP-50	3 шт	2630,00

Резьбовые пресс штуцеры Uronor MLC латунные

Uronor Press штуцер с накидной гайкой

Изготавливается из лужёной латуни, с предварительно установленной алюминиевой пресс гильзой и пластмассовым упорным кольцом. Имеет функции: идентификация опрессовки, цветовая кодировка, защита от протечки. Не требуется калибровка. В комплекте с торцевой герметизирующей прокладкой. Подходит для подключения к кранам, фильтрам и вентилям с плоским уплотнением. Внутренняя резьба трубная цилиндрическая G по DIN EN ISO 228-1, ГОСТ 6357.

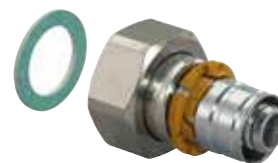
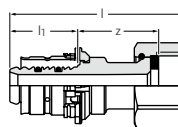

Артикул	d мм	IG дюйм	l мм	l1 мм	z мм
1015270	16	G 1/2	55	21	25
1015274	16	G 3/4	46	21	17
1015283	20	G 1/2	59	22	28
1015286	20	G 3/4	48	22	18
1015295	25	G 3/4	60	30	22
1015297	25	G 1	59	30	20
1015301	32	G 1 1/4	63	30	22

Наименование	Упаковка	Цена с НДС, Руб/Ед.изм.
Uronor Press штуцер с накидной гайкой 16-G1/2"НГ	10 шт	467,93
Uronor Press штуцер с накидной гайкой 16-G3/4"НГ	10 шт	539,27
Uronor Press штуцер с накидной гайкой 20-G1/2"НГ	10 шт	539,27
Uronor Press штуцер с накидной гайкой 20-G3/4"НГ	10 шт	828,11
Uronor Press штуцер с накидной гайкой 25-G3/4"НГ	5 шт	943,24
Uronor Press штуцер с накидной гайкой 25-G1"НГ	5 шт	943,24
Uronor Press штуцер с накидной гайкой 32-G1 1/4"НГ	5 шт	1267,00

Uronor Press штуцер с накидной гайкой

Изготавливается из лужёной латуни, с предварительно установленной пресс гильзой из нержавеющей стали и пластмассовым упорным кольцом. Имеет функции: цветовая кодировка, защита от протечки. В комплекте с торцевой герметизирующей прокладкой. Подходит для подключения к кранам, фильтрам и вентилям с плоским уплотнением. Внутренняя резьба трубная цилиндрическая G по DIN EN ISO 228-1, ГОСТ 6357.

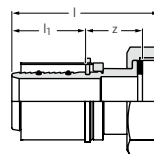

Артикул	d мм	IG дюйм	l мм	l1 мм	z мм
1046937	40	G 1 1/2	77	38	30
1046939	50	G 2	82	38	32

Наименование	Упаковка	Цена с НДС, Руб/Ед.изм.
Uronor Press штуцер с накидной гайкой 40-G1 1/2"НГ	5 шт	2071,00
Uronor Press штуцер с накидной гайкой 50-G2"НГ	3 шт	2518,00

Резьбовые фитинги Uronor MLC 16-25 мм



Артикул	d мм	IG дюйм	l мм	z мм
1058086	16	1/2	22.5	2.5
1058088	20	1/2	25.7	4.9

Uronor зажимной адаптер MLC

Зажимной адаптер, состоит из гайки и штуцера, выполненных из покрытой латуни. Для подключения труб Uronor MLC к коллекторам (например, Uronor S, SH) и водорозеткам Uronor. Имеет функцию защиты от протечки. Не требуется калибровка. Внутренняя резьба трубная цилиндрическая G по DIN EN ISO 228-1, ГОСТ 6357.

Наименование	Упаковка	Цена с НДС, Руб/Ед.изм.
Uronor зажимной адаптер MLC 16-1/2"BP	25 шт	159,42
Uronor зажимной адаптер MLC 20-1/2"BP	25 шт	344,43



Артикул	d мм	IG дюйм	l мм	z мм
1058090	16	3/4	22.5	0.8
1058092	20	3/4	23.7	0.8
1058093	25	3/4	27.0	4.5

Uronor зажимной адаптер MLC 3/4"BP Euro

Зажимной адаптер, состоит из гайки и штуцера, выполненных из покрытой латуни. Для подключения труб Uronor MLC к коллекторам (например, Uronor H) и радиаторным узлам с наружной резьбой 3/4"HP Евроконус. Имеет функцию защиты от протечки. Не требуется калибровка. Внутренняя резьба трубная цилиндрическая G по DIN EN ISO 228-1, ГОСТ 6357.

Наименование	Упаковка	Цена с НДС, Руб/Ед.изм.
Uronor зажимной адаптер MLC 16-3/4"BP Euro	25 шт	212,56
Uronor зажимной адаптер MLC 20-3/4"BP Euro	25 шт	251,92
Uronor зажимной адаптер MLC 25-3/4"BP Euro	25 шт	570,27

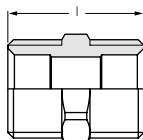

Артикул	AG дюйм	l мм
1013894	1/2	29

Uronor ниппель резьбовой 1/2"HP

Изготавливается из лужёной латуни. Предназначен для использования с резьбовыми адаптерами Uronor. Наружная резьба трубная цилиндрическая G по DIN EN ISO 228-1, ГОСТ 6357.

Наименование	Упаковка	Цена с НДС, Руб/Ед.изм.
Uronor ниппель резьбовой UNI 1/2"MT-1/2"HP	20 шт	134,81

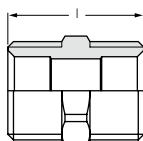

Артикул	AG дюйм	l мм
1006641	3/4	27

Uronor ниппель резьбовой 3/4"HP Euro

Изготавливается из лужёной латуни. Предназначен для использования с резьбовыми адаптерами Uronor 3/4"BP Евроконус. Наружная резьба трубная цилиндрическая G по DIN EN ISO 228-1, ГОСТ 6357.

Наименование	Упаковка	Цена с НДС, Руб/Ед.изм.
Uronor ниппель резьбовой G3/4"HP Euro-G3/4"HP Euro	10 шт	195,33

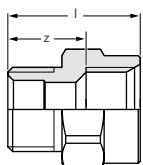

Артикул	AG дюйм	IG дюйм	l мм	z мм
1013907	1/2	1/2	33	20
1014143	3/4	3/4	31	16

Uronor ниппель резьбовой MLC

Изготавливается из лужёной латуни. Предназначен для использования с резьбовыми адаптерами Uronor. Внутренняя резьба трубная цилиндрическая Rp по DIN EN 10226-1, ГОСТ 6357. Наружная резьба трубная цилиндрическая G по DIN EN ISO 228-1, ГОСТ 6357.

Наименование	Упаковка	Цена с НДС, Руб/Ед.изм.
Uronor ниппель резьбовой MLC G1/2"HP-Rp1/2"BP	10 шт	265,21
Uronor ниппель резьбовой 3/4"HP-3/4"BP Euro	10 шт	359,68

Резьбовые фитинги Uronor MLC 16-25 мм

Уронор угольник резьбовой MLC

Изготавливается из лужёной латуни. Предназначен для использования с резьбовыми адаптерами Uronor. Наружная резьба трубная цилиндрическая G по DIN EN ISO 228-1, ГОСТ 6357.

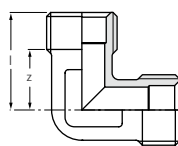

Артикул	AG дюйм	AG1 дюйм	l мм	z мм
1013914	1/2	1/2	29	18
1014145	3/4	3/4	27	18

Наименование	Упаковка	Цена с НДС, Руб/Ед.изм.
Уронор угольник резьбовой MLC G1/2"HP-G1/2"HP	10 ШТ	265,21
Уронор угольник резьбовой 3/4"HP-3/4"HP Euro	10 ШТ	289,32

Уронор угольник резьбовой MLC

Изготавливается из лужёной латуни. Предназначен для использования с резьбовыми адаптерами Uronor. Наружная резьба трубная цилиндрическая G по DIN EN ISO 228-1, ГОСТ 6357. Внутренняя резьба трубная цилиндрическая Rp по DIN EN 10226-1, ГОСТ 6357.

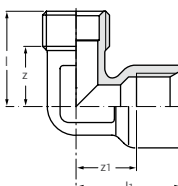

Артикул	AG дюйм	IG дюйм	l мм	l1 мм	z мм	z1 мм
1013932	1/2	1/2	30	33	19	19

Наименование	Упаковка	Цена с НДС, Руб/Ед.изм.
Уронор угольник резьбовой MLC G1/2"HP-Rp1/2"BP	10 ШТ	224,38

Уронор тройник резьбовой MLC

Изготавливается из лужёной латуни. Предназначен для использования с резьбовыми адаптерами Uronor. Наружная резьба трубная цилиндрическая G по DIN EN ISO 228-1, ГОСТ 6357.

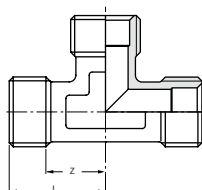

Артикул	AG дюйм	l мм	z мм
1013946	1/2	29	18
1014147	3/4	27	18

Наименование	Упаковка	Цена с НДС, Руб/Ед.изм.
Уронор тройник резьбовой MLC G1/2"HP-G1/2"HP-G1/2"HP	10 ШТ	302,61
Уронор тройник резьбовой 3/4"HP-3/4"HP-3/4"HP	5 ШТ	449,73

Уронор водорозетка резьбовая MLC

Изготавливается из лужёной латуни, с фланцем. Подходит для монтажа на монтажных планках, углах и траках Uronor. Предназначена для использования с резьбовыми адаптерами Uronor MLC 1/2"BP (арт. 1058086, 1058088, 1013846, 1013832). Длина резьбового гнезда - 17 мм. Внутренняя резьба трубная цилиндрическая Rp по DIN EN 10226-1, ГОСТ 6357. Наружная резьба трубная цилиндрическая G по DIN EN ISO 228-1, ГОСТ 6357.

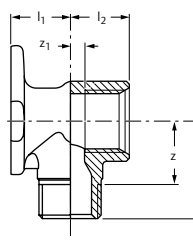

Артикул	AG дюйм	IG дюйм	l мм	l1 мм	l2 мм	z мм	z1 мм
1015559	1/2	Rp 1/2	33	20	20	21	5

Наименование	Упаковка	Цена с НДС, Руб/Ед.изм.
Уронор водорозетка резьбовая MLC 1/2"HP-1/2"BP	10 ШТ	422,17

Резьбовые фитинги Uronor MLC 16-25 мм



Uronor зажимной адаптер для реконструкции

Комплект для присоединения труб Uronor MLC к металло-полимерным трубам сторонних производителей.

Состав: адаптер резьбовой 3/4"ВР из латуни, ниппель соединительный Uronor MLC 3/4"НР Евроконус и адаптер резьбовой Uronor MLC 3/4"ВР из луженой латуни.

Внимание: только для случаев реконструкции.

Артикул	d мм	Наименование	Упаковка	Цена с НДС, Руб/Ед.изм.
1048745	16	Uronor зажимной адаптер для реконструкции 16x2,0-16x2,0	10 КОМП.	878,29
1048746	16	Uronor зажимной адаптер для реконструкции 16x2,0-16x2,25	10 КОМП.	878,29
1048747	20	Uronor зажимной адаптер для реконструкции 20x2,25-20x2,25	10 КОМП.	979,16
1048748	20	Uronor зажимной адаптер для реконструкции 20x2,25-20x2,5	10 КОМП.	979,16

Система модульных фитингов RS



Система модульных фитингов Uponor MLCP стремительно становится объектом выбора для применения во многих проектах мирового уровня. Уникальная система состоит из 26 элементов, позволяющих реализовать более 300 различных комбинаций фитингов диаметром до 110 мм, отличительной особенностью которой является оригинальное соединение "click and lock" ("вставить и зафиксировать"), позволяющее избежать тяжелых работ по опрессовке соединений под потолком помещения.

Система модульных фитингов Uponor MLCP стремительно становится объектом выбора для применения во многих проектах мирового уровня. Уникальная система состоит из 26 элементов, позволяющих реализовать более 300 различных комбинаций фитингов диаметром до 110 мм, отличительной особенностью которой является оригинальное соединение "click and lock" ("вставить и зафиксировать"), позволяющее избежать тяжелых работ по опрессовке соединений под потолком помещения.



Достоинства

- Быстрый и простой монтаж позволяет достигать экономически эффективных результатов
- Всего 26 компонентов, позволяющих при этом реализовать практически любое инженерное решение
- Отсутствует необходимость опрессовки под потолком
- Используются стандартные инструменты
- Возможна коррекция соединения после монтажа
- Компактное решение сложных узлов

Компоненты

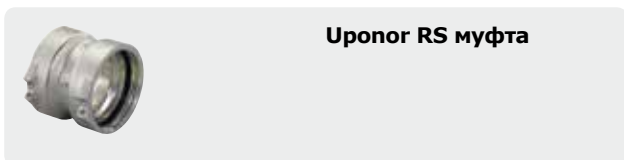

Uponor RS муфта

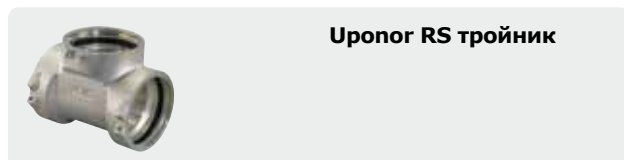

Uponor RS тройник



Uponor RS адаптер Press

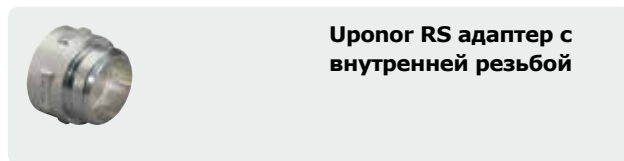

Uponor RS адаптер с внутренней резьбой



Uponor RS адаптер Press

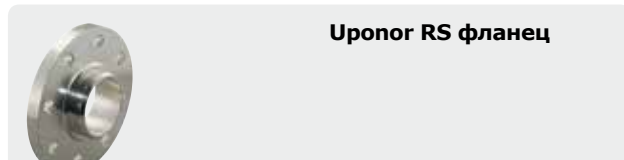

Uponor RS фланец

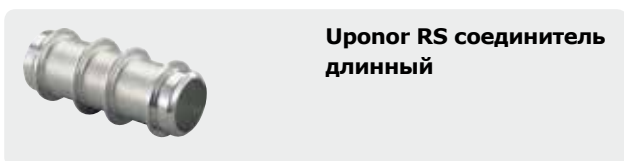

Uponor RS соединитель длинный

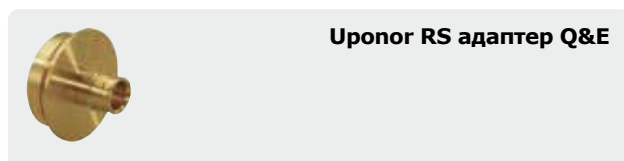

Uponor RS адаптер Q&E

Система модульных фитингов Uponor RS MLC 63-110

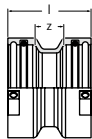

Uponor RS муфта

Изготавливается из лужёной латуни. Является соединительным элементом для адаптеров, редукторов, соединителей и фланцев RS. В комплект входят 2 фиксирующих хомута RS.

Артикул	Усл. обозн.	l	z
	-	мм	мм
1029144	RS 2	51	18
1029145	RS 3	51	18

Наименование	Упаковка	Цена с НДС, Руб/Ед.изм.
Uponor RS муфта RS2-RS2	2 ШТ	2047,00
Uponor RS муфта RS3-RS3	2 ШТ	4898,00

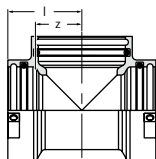

Uponor RS тройник

Изготавливается из лужёной латуни. Является соединительным элементом для адаптеров, редукторов, соединителей и фланцев RS. В комплект входят 3 фиксирующих хомута RS.

Артикул	Усл. обозн.	l	z
	-	мм	мм
1029142	RS 2	51	31
1029143	RS 3	68	48

Наименование	Упаковка	Цена с НДС, Руб/Ед.изм.
Uponor RS тройник RS2-RS2-RS2	1 ШТ	3261,00
Uponor RS тройник RS3-RS3-RS3	1 ШТ	8178,00

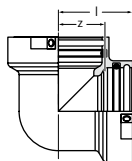

Uponor RS угольник

Изготавливается из лужёной латуни. Является соединительным элементом для адаптеров, редукторов, соединителей и фланцев RS. В комплект входят 2 фиксирующих хомута RS.

Артикул	Усл. обозн.	l	z
	-	мм	мм
1029138	RS 2	51	31
1029139	RS 3	68	48

Наименование	Упаковка	Цена с НДС, Руб/Ед.изм.
Uponor RS угольник RS2-RS2	1 ШТ	2738,00
Uponor RS угольник RS3-RS3	1 ШТ	6406,00

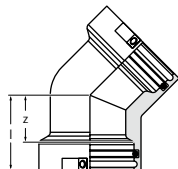

Uponor RS угольник 45°

Изготавливается из лужёной латуни. Является соединительным элементом для адаптеров, редукторов, соединителей и фланцев RS. В комплект входят 2 фиксирующих хомута RS.

Артикул	Усл. обозн.	l	z
	-	мм	мм
1029140	RS 2	51	31
1029141	RS 3	68	48

Наименование	Упаковка	Цена с НДС, Руб/Ед.изм.
Uponor RS угольник 45° RS2-RS2	1 ШТ	3261,00
Uponor RS угольник 45° RS3-RS3	1 ШТ	8178,00

Система модульных фитингов Uponor RS MLC 63-110

Uponor RS переходник

Изготавливается из лужёной латуни. Является переходным соединительным элементом с гнезда RS 3 на гнездо RS 2. В комплект входит 1 фиксирующий хомут RS 2.

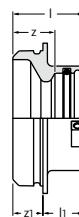

Артикул	Усл. обозн.	l	l1	z	z1
	-	мм	мм	мм	мм
1029146	RS 3 / RS 2	47	27	27	20

Наименование	Упаковка	Цена с НДС, Руб/Ед.изм.
Uponor RS переходник RS3-RS2	2 ШТ	2859,00

Uponor RS адаптер Press

Изготавливается из лужёной латуни, с предварительно установленной алюминиевой пресс гильзой и пластмассовым упорным кольцом. Имеет функции: идентификация опрессовки, цветовая кодировка, защита от протечки. Не требуется калибровка. Используется с соединительными элементами RS 2.

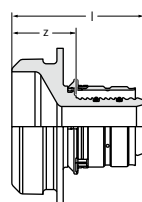

Артикул	Усл. обозн.	d	l	z
	-	мм	мм	мм
1059397	RS 2	16	62	40
1059396	RS 2	20	62	40
1029121	RS 2	25	59	29
1029122	RS 2	32	59	29

Наименование	Упаковка	Цена с НДС, Руб/Ед.изм.
Uponor RS адаптер Press 16-RS2	1 ШТ	1896,00
Uponor RS адаптер Press 20-RS2	1 ШТ	1896,00
Uponor RS адаптер Press 25-RS2	1 ШТ	1997,00
Uponor RS адаптер Press 32-RS2	1 ШТ	1997,00

Uponor RS адаптер Press

Изготавливается из лужёной латуни, с предварительно установленной пресс гильзой из нержавеющей стали и пластмассовым упорным кольцом. Используется с соединительными элементами RS 2 или RS 3.

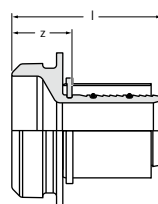

Артикул	Усл. обозн.	d	l	z
	-	мм	мм	мм
1046940	RS 2	40	65	27
1046941	RS 2	50	65	27
1029125	RS 2	63	91	27
1029126	RS 2	75	91	27
1029127	RS 3	90	100	31
1029128	RS 3	110	100	31

Наименование	Упаковка	Цена с НДС, Руб/Ед.изм.
Uponor RS адаптер Press 40-RS2	1 ШТ	1997,00
Uponor RS адаптер Press 50-RS2	1 ШТ	2250,00
Uponor RS адаптер Press 63-RS2	1 ШТ	2749,00
Uponor RS адаптер Press 75-RS2	1 ШТ	3352,00
Uponor RS адаптер Press 90-RS3	1 ШТ	7422,00
Uponor RS адаптер Press 110-RS3	1 ШТ	8828,00

Система модульных фитингов Uronor RS MLC 63-110

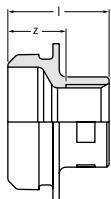

Uronor RS адаптер с внутренней резьбой

Изготавливается из лужёной латуни. Используется с соединительными элементами RS 2 или RS 3. Внутренняя резьба трубная цилиндрическая Rp по DIN EN 10226-1, ГОСТ 6357.

Артикул	Усл. обозн.	IG дюйм	l мм	z мм
1059403	RS 2	Rp 1/2	42	27
1059404	RS 3	Rp 1/2	43	27
1029134	RS 2	Rp 1	45	26
1029135	RS 2	Rp 2	54	28
1029136	RS 2	Rp 2 1/2	63	32
1029137	RS 3	Rp 3	65	32

Наименование	Упаковка	Цена с НДС, Руб/Ед.изм.
Uronor RS адаптер с внутренней резьбой Rp1/2"BP-RS2	1 шт	1853,00
Uronor RS адаптер с внутренней резьбой Rp1/2"BP-RS3	1 шт	2229,00
Uronor RS адаптер с внутренней резьбой Rp1"BP-RS2	1 шт	1605,00
Uronor RS адаптер с внутренней резьбой Rp2"BP-RS2	1 шт	1951,00
Uronor RS адаптер с внутренней резьбой Rp2 1/2"BP-RS2	1 шт	2229,00
Uronor RS адаптер с внутренней резьбой Rp3"BP-RS3	1 шт	3059,00

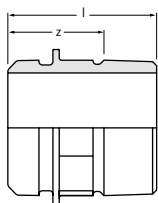

Uronor RS адаптер с наружной резьбой

Изготавливается из лужёной латуни. Используется с соединительными элементами RS 2 или RS 3. Наружная резьба трубная коническая R по DIN EN 10226-1, ГОСТ 6211.

Артикул	Усл. обозн.	AG дюйм	l мм	z мм
1059402	RS 2	R 1 1/2	62	42
1029131	RS 2	R 2	66	43
1029132	RS 2	R 2 1/2	64	37
1029133	RS 3	R 3	73	43

Наименование	Упаковка	Цена с НДС, Руб/Ед.изм.
Uronor RS адаптер с наружной резьбой R1 1/2"HP-RS2	1 шт	1853,00
Uronor RS адаптер с наружной резьбой R2"HP-RS2	1 шт	1951,00
Uronor RS адаптер с наружной резьбой R2 1/2"HP-RS2	1 шт	2229,00
Uronor RS адаптер с наружной резьбой R3"HP-RS3	1 шт	3059,00

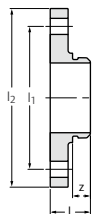

Uronor RS фланец

Изготавливается из лужёной латуни. Фланец PN 16, 8 болтовых отверстий, соответствует европейскому стандарту DIN EN1092-3. Используется с соединительными элементами RS 2 или RS 3.

Артикул	Усл. обозн.	DN мм	P бар	l мм	l1 мм	l2 мм	z мм
1059398	RS2	65	6	38	130	160	20
1059399	RS2	65	16	45	145	185	20
1059400	RS3	80	6	38	150	190	20
1059401	RS3	100	6	41	170	210	20
1029129	RS 3	80	16	45	160	200	20
1029130	RS 3	100	16	44	180	220	20

Наименование	Упаковка	Цена с НДС, Руб/Ед.изм.
Uronor RS фланец RS2-DN65 (PN6)	1 шт	11839,00
Uronor RS фланец RS2-DN65 (PN16)	1 шт	14724,00
Uronor RS фланец RS3-DN80 (PN6)	1 шт	15748,00
Uronor RS фланец RS3-DN100 (PN6)	1 шт	17311,00
Uronor RS фланец RS3-DN80 (PN16)	1 шт	15748,00
Uronor RS фланец RS3-DN100 (PN16)	1 шт	17311,00

Система модульных фитингов Uponor RS MLC 63-110

Uponor RS соединитель длинный

Изготавливается из лужёной латуни. Для соединения вместе двух соединительных деталей RS одного размера. Позволяет создавать из тройников RS коллекторы, крестовины или пересечение труб в разных уровнях.

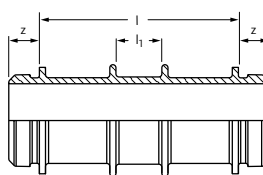

Артикул	Усл. обозн.	l мм	l1 мм	z мм
1046477	RS 2	130	31	20
1046478	RS 3	210	31	20

Наименование	Упаковка	Цена с НДС, Руб/Ед.изм.
Uponor RS соединитель RS2-RS2 l=130мм	1 ШТ	3432,00
Uponor RS соединитель RS3-RS3 l=210мм	1 ШТ	6353,00

Uponor RS соединитель короткий

Изготавливается из лужёной латуни. Для соединения между собой двух соединительных деталей RS одного размера. Позволяет создавать из тройников RS коллекторы и крестовины.

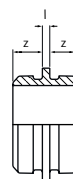

Артикул	Усл. обозн.	l мм	z мм
1046750	RS 2	5	20
1046751	RS 3	5	20

Наименование	Упаковка	Цена с НДС, Руб/Ед.изм.
Uponor RS соединитель RS2-RS2 l=5мм	1 ШТ	1652,00
Uponor RS соединитель RS3-RS3 l=5мм	1 ШТ	2457,00

Uponor RS фиксирующий хомут

Изготавливается из пластика. Служит для фиксации вставных элементов RS в гнездах RS.



Артикул	цвет
1042921	черный
1042922	тёмно-серый

Наименование	Упаковка	Цена с НДС, Руб/Ед.изм.
Uponor RS фиксирующий хомут RS2 черный	10 ШТ	84,63
Uponor RS фиксирующий хомут RS3 серый	10 ШТ	190,42

Uponor Wipex зажимной адаптер Press PN6

Для соединения труб PE-Xa серии S5,0 (PN6) с трубами Uponor MLC. Изготавливается из стойкой к обесцинкованию латуни по DIN EN ISO 6509.

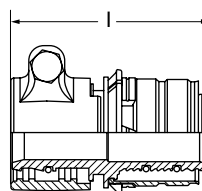

Артикул	dxs мм	d1xs1 мм	l мм	Вес кг
1060058	32x2.9	32x3.0	66.5	0,35

Наименование	Упаковка	Цена с НДС, Руб/Ед.изм.
Uponor Wipex зажимной адаптер Press PN6 32-32	1 ШТ	2233,00

Система модульных фитингов Uronor RS MLC 63-110

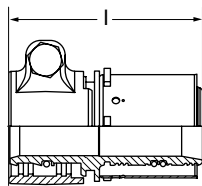

Uronor Wipex зажимной адаптер Press PN6

Для соединения труб PE-Xa серии S5,0 (PN6) с трубами Uronor MLC. Изготавливается из стойкой к обесцинкованию латуни по DIN EN ISO 6509.

Артикул	dxs мм	d1xs1 мм	l мм	Вес кг
1060059	40x3.7	40x4.0	79	0,5
1060060	50x4.6	50x4.5	86	0,8

Наименование	Упаковка	Цена с НДС, Руб/Ед.изм.
Uronor Wipex зажимной адаптер Press PN6 40-40	1 ШТ	2881,00
Uronor Wipex зажимной адаптер Press PN6 50-50	1 ШТ	4348,00

Водорозетки Uronor MLC латунные для смесителей

Uronor Press водорозетка

Водорозетка с фланцем. Изготавливается из лужёной латуни, с предварительно установленной алюминиевой пресс гильзой и пластмассовым упорным кольцом. Подходит для монтажа на монтажных планках, углах и траках Uronor. Длина резьбового гнезда - 17 мм. Имеет функции: идентификация опрессовки, цветовая кодировка, защита от протечки. Не требуется калибровка. Внутренняя резьба трубная цилиндрическая Rp по DIN EN 10226-1, ГОСТ 6357.

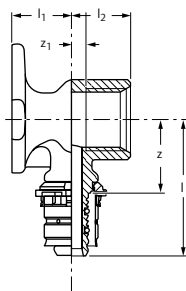

Артикул	d мм	IG дюйм	l мм	l1 мм	l2 мм	z мм	z1 мм
1015455	16	Rp 1/2	46	20	20	25	5
1015512	20	Rp 1/2	47	20	20	25	5
1015515	20	Rp 3/4	47	21	22	25	5

Наименование	Упаковка	Цена с НДС, Руб/Ед.изм.
Uronor Press водорозетка 16-Rp1/2"BP	10 шт	422,17
Uronor Press водорозетка 20-Rp1/2"BP	10 шт	510,25
Uronor Press водорозетка 20-Rp3/4"BP	5 шт	510,25

Uronor Press водорозетка длинная

Водорозетка с фланцем. Изготавливается из лужёной латуни, с предварительно установленной алюминиевой пресс гильзой и пластмассовым упорным кольцом. Подходит для монтажа на монтажных планках, углах и траках Uronor, предотвращающих поворот водорозетки. Длина резьбового гнезда - 27 мм. Имеет функции: идентификация опрессовки, цветовая кодировка, защита от протечки. Не требуется калибровка. Внутренняя резьба трубная цилиндрическая Rp по DIN EN 10226-1, ГОСТ 6357.

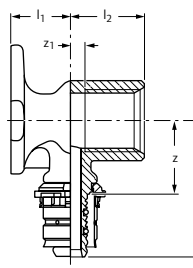

Артикул	d мм	IG дюйм	l мм	l1 мм	l2 мм	z мм	z1 мм
1015345	16	Rp 1/2	46	20	30	25	15

Наименование	Упаковка	Цена с НДС, Руб/Ед.изм.
Uronor Press водорозетка длинная 16-Rp1/2"BP	10 шт	422,17

Uronor Press водорозетка проходная

Водорозетка с фланцем. Изготавливается из лужёной латуни, с предварительно установленными алюминиевыми пресс гильзами и пластмассовыми упорными кольцами. Подходит для монтажа на монтажных планках, углах и траках Uronor, предотвращающих поворот водорозетки. Длина резьбового гнезда - 30 мм. Имеет функции: идентификация опрессовки, цветовая кодировка, защита от протечки. Не требуется калибровка. Внутренняя резьба трубная цилиндрическая Rp по DIN EN 10226-1, ГОСТ 6357.



Артикул	d мм	IG дюйм	d1 мм	l мм	l1 мм	l2 мм	z мм	z1 мм
1057836	16	Rp 1/2	16	46	20	30	25	15
1057838	20	Rp 1/2	20	47	20	30	25	15

Наименование	Упаковка	Цена с НДС, Руб/Ед.изм.
Uronor Press водорозетка проходная 16-Rp1/2"BP-16	10 шт	783,67
Uronor Press водорозетка проходная 20-Rp1/2"BP-20	10 шт	862,15

Водорозетки Uronor MLC латунные для смесителей

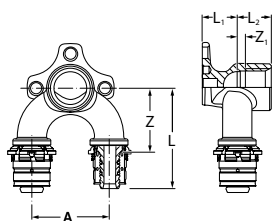

Uronor Press водорозетка U-профиль

Водорозетка с фланцем. Изготавливается из лужёной латуни, с предварительно установленными алюминиевыми пресс гильзами и пластмассовыми упорными кольцами. Подходит для монтажа на монтажных планках, углах и траках Uronor, предотвращающих поворот водорозетки. Длина резьбового гнезда - 27 мм. Имеет функции: идентификация опрессовки, цветовая кодировка, защита от протечки. Не требуется калибровка. Внутренняя резьба трубная цилиндрическая Rp по DIN EN 10226-1, ГОСТ 6357.

Артикул	d	IG	d1	l	l1	l2	a	z	z1
	мм	дюйм	мм	мм	мм	мм	мм	мм	мм
1015454	16	Rp 1/2	16	59	20	20	45	27	5

Наименование	Упаковка	Цена с НДС, Руб/Ед.изм.
Uronor Press водорозетка U-профиль 16-Rp1/2"BP-16	5 шт	1548,00

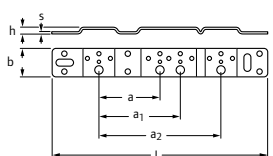

Uronor монтажная планка для водорозеток

Для монтажа водорозеток Uronor. Водорозетка устанавливается в заранее предусмотренные положения. В комплект входят пластиковые фиксаторы и винты М6х12 с защитой от потери по DIN 965. С отверстиями и пазами для простой фиксации.

Изготавливается из оцинкованной стали.

Артикул	s	размер	l	b	h	a	a1
	мм	мм	мм	мм	мм	мм	мм
1057840	3	75/150	265	35	9	75	150

Наименование	Упаковка	Цена с НДС, Руб/Ед.изм.
Uronor монтажная планка для водорозеток 75/150мм	5 шт	149,58

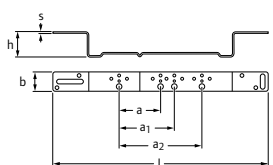

Uronor монтажный угол для водорозеток

Для монтажа водорозеток Uronor. Водорозетка устанавливается в заранее предусмотренные положения. В комплект входят пластиковые фиксаторы и винты М6х12 с защитой от потери по DIN 965. С отверстиями и пазами для простой фиксации.

Изготавливается из оцинкованной стали.

Артикул	s	размер	l	b	h	a	a1
	мм	мм	мм	мм	мм	мм	мм
1057842	3	75/150	390	35	46	75	150

Наименование	Упаковка	Цена с НДС, Руб/Ед.изм.
Uronor монтажный угол для водорозеток 75/150мм	5 шт	194,85

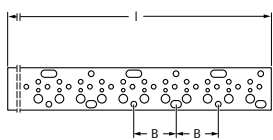

Uronor монтажный трак для водорозеток

Для монтажа водорозеток Uronor. Водорозетка устанавливается в заранее предусмотренные положения. В комплект входят пластиковые фиксаторы и винты М6х12 с защитой от потери по DIN 965. С отверстиями и пазами для простой фиксации.

Изготавливается из оцинкованной стали.

Артикул	s	размер	l	B
	мм	мм	мм	мм
1057844	3	75	2000	75

Наименование	Упаковка	Цена с НДС, Руб/Ед.изм.
Uronor монтажный трак для водорозеток 2м	10 шт	1301,00

Водорозетки Uronor MLC латунные для смесителей

Uronor фиксаторы и винты для монтажного трака

Фиксаторы и винты для монтажных траков, монтажных планок, монтажных углов Uronor.



Артикул	Наименование	Упаковка	Цена с НДС, Руб/Ед.изм.
1057847 NEW	Uronor фиксаторы и винты для монтажного трака	10 комп.	573,23

Водорозетки Uronor MLC латунные для сквозного монтажа

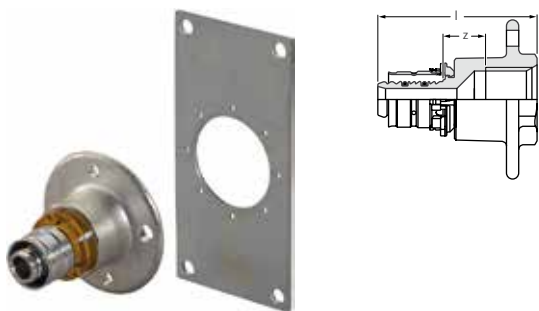

Uronor Press водорозетка под гипсокартон

Изготавливается из лужёной латуни, с предварительно установленной алюминиевой пресс гильзой и пластмассовым упорным кольцом. Предназначена для сквозного монтажа через гипсокартонные перегородки. Комплектуется монтажной пластиной, блокирующей поворот водорозетки. Размеры монтажной пластины (В x Ш x Т) 100 x 50 x 2 мм. Крепежные отверстия расположены по окружности диаметром 33 мм. Имеет функции: идентификация опрессовки, цветовая кодировка, защита от протечки. Не требуется калибровка. Внутренняя резьба трубная цилиндрическая Rp по DIN EN 10226-1, ГОСТ 6357.

Артикул	d мм	IG дюйм	l мм	z мм
1015572	16	Rp 1/2	52	14

Наименование	Упаковка	Цена с НДС, Руб/Ед.изм.
Uronor Press водорозетка под гипсокартон 16-G1/2"BP	10 шт	638,66

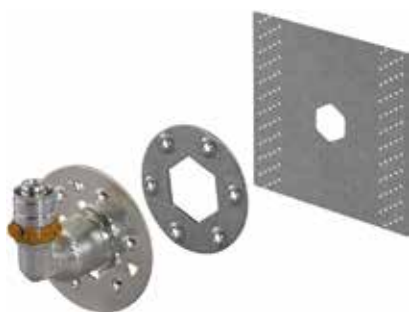

Uronor Press водорозетка под гипсокартон LWC

Изготавливается из лужёной латуни, с предварительно установленной алюминиевой пресс гильзой и пластмассовым упорным кольцом. Предназначена для сквозного монтажа через гипсокартонные перегородки. Комплектуется монтажной пластиной, блокирующей поворот соединения, винтами и уплотнением из эластомера (ТРЕ). Имеет функции: идентификация опрессовки, цветовая кодировка, защита от протечки. Не требуется калибровка. Внутренняя резьба трубная цилиндрическая Rp по DIN EN 10226-1, ГОСТ 6357.

Артикул	d мм	IG дюйм	l мм	l1 мм	l2 мм	b мм	a мм	z мм	z1 мм
1015460	16	Rp 1/2	40	69	81	1	120	25	44

Наименование	Упаковка	Цена с НДС, Руб/Ед.изм.
Uronor Press водорозетка под гипсокартон LWC 16-Rp1/2"BP	5 шт	1208,00

Система RTM



Uronor представляет новую систему фитингов с технологией RTM ("Ring Tension Memory" = "Память Кольцевого Напряжения") и концепцией Tool-Inside ("Инструмент-Внутри"), которая идеально под-

ходит как для новых зданий, так и для реконструкции существующих. Благодаря индикации соединения и отсутствию необходимости в инструментах, эта система позволяет осуществить монтаж максимально быстро, профессионально и надежно. Технология разработана специально для использования с трубами Uronor MLC.



Достоинства

- Революционная технология RTM
- Сверхнадежное соединение
- Цветная кодировка на фитингах
- Не требуется инструмент
- Идентификация опрессовки - визуальная и слуховая
- Монтаж быстр и прост как никогда
- Сертифицировано и одобрено к применению в Европе и России

Компоненты



Uronor RTM шуцер с внутренней резьбой



Uronor RTM угольник PPSU



Uronor RTM угольник с внутренней резьбой



Uronor RTM тройник редуцирующий



Uronor RTM переходник



Uronor RTM адаптер 16-15CU

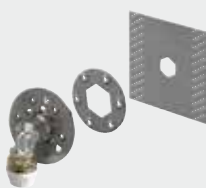

Uronor RTM водорозетка LWC под гипсокартон

Фитинги Uronor RTM 16-32



Uronor RTM штуцер с наружной резьбой PPSU

Изготавливается из PPSU с концепцией tool inside ("инструмент внутри"). Имеет функции: идентификация опрессовки, цветовая кодировка. Наружная резьба трубная коническая R по DIN EN ISO 7-1, ГОСТ 6211.

Артикул	d мм	AG дюйм	l мм	z мм
1048539	16	R 1/2	53.5	38
1048540	20	R 1/2	57.4	38.9
1048541	25	R 3/4	64.7	40.7

Наименование	Упаковка	Цена с НДС, Руб/Ед.изм.
Uronor RTM штуцер с наружной резьбой PPSU 16-R1/2"HP	48 шт	287,16
Uronor RTM штуцер с наружной резьбой PPSU 20-R1/2"HP	36 шт	429,13
Uronor RTM штуцер с наружной резьбой PPSU 25-R3/4"HP	20 шт	687,38



Uronor RTM соединитель PPSU

Изготавливается из PPSU с концепцией tool inside ("инструмент внутри"). Имеет функции: идентификация опрессовки, цветовая кодировка.

Артикул	d мм	l мм	l1 мм	l2 мм	z мм
1048542	16	60.4	18	18	24.4
1048543	20	68.2	21.6	21.6	25
1048544	25	79.4	26.6	26.6	26.2

Наименование	Упаковка	Цена с НДС, Руб/Ед.изм.
Uronor RTM соединитель PPSU 16-16	40 шт	329,13
Uronor RTM соединитель PPSU 20-20	30 шт	453,33
Uronor RTM соединитель PPSU 25-25	20 шт	716,22



Uronor RTM переходник PPSU

Изготавливается из PPSU с концепцией tool inside ("инструмент внутри"). Имеет функции: идентификация опрессовки, цветовая кодировка.

Артикул	d мм	d1 мм	l мм	l1 мм	l2 мм	z мм
1048545	20	16	64.3	18	21.6	24.7
1048546	25	20	73.8	21.6	26.6	25.6

Наименование	Упаковка	Цена с НДС, Руб/Ед.изм.
Uronor RTM переходник PPSU 20-16	35 шт	453,33
Uronor RTM переходник PPSU 25-20	25 шт	716,22



Uronor RTM угольник PPSU

Изготавливается из PPSU с концепцией tool inside ("инструмент внутри"). Имеет функции: идентификация опрессовки, цветовая кодировка.

Артикул	d мм	l мм	z мм
1048547	16	39.7	21.7
1048548	20	45.3	23.7
1048549	25	56.2	29.6

Наименование	Упаковка	Цена с НДС, Руб/Ед.изм.
Uronor RTM угольник PPSU 16-16	40 шт	439,54
Uronor RTM угольник PPSU 20-20	25 шт	522,34
Uronor RTM угольник PPSU 25-25	15 шт	1021,00

Фитинги Uronor RTM 16-32

Uronor RTM тройник PPSU

Изготавливается из PPSU с концепцией tool inside ("инструмент внутри"). Имеет функции: идентификация опрессовки, цветовая кодировка.

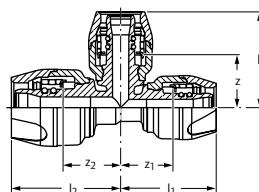

Артикул	d мм	l мм	l1 мм	l2 мм	z мм	z1 мм	z2 мм
1048550	16	39.7	39.7	39.7	21.7	21.7	21.7
1048551	20	45.3	45.3	45.3	23.7	23.7	23.7
1048552	25	56.2	56.2	56.2	29.6	29.6	29.6

Наименование	Упаковка	Цена с НДС, Руб/Ед.изм.
Uronor RTM тройник PPSU 16-16-16	24 шт	529,93
Uronor RTM тройник PPSU 20-20-20	20 шт	725,19
Uronor RTM тройник PPSU 25-25-25	10 шт	1184,00

Uronor RTM тройник редукционный PPSU

Изготавливается из PPSU с концепцией tool inside ("инструмент внутри"). Имеет функции: идентификация опрессовки, цветовая кодировка.

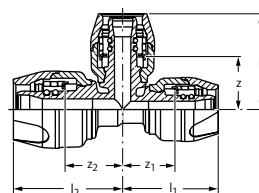

Артикул	d мм	d1 мм	d2 мм	l мм	l1 мм	l2 мм	z мм	z1 мм	z2 мм
1048554	20	16	16	40	40	45.5	22	22	23.9
1048553	20	16	20	41.3	43.5	43.5	23.3	21.9	21.9
1048555	20	20	16	45.3	40	45.5	23.7	22	23.7
1048557	25	20	20	50	51.2	51.2	24.7	24.7	27.6
1048556	25	20	25	50	51.2	51.2	28.4	24.6	24.6

Наименование	Упаковка	Цена с НДС, Руб/Ед.изм.
Uronor RTM тройник редукционный PPSU 20-16-16	20 шт	725,19
Uronor RTM тройник редукционный PPSU 20-16-20	20 шт	725,19
Uronor RTM тройник редукционный PPSU 20-20-16	20 шт	725,19
Uronor RTM тройник редукционный PPSU 25-20-20	14 шт	1184,00
Uronor RTM тройник редукционный PPSU 25-20-25	14 шт	1184,00

Uronor RTM штуцер с внутренней резьбой PPSU

Изготавливается из PPSU с концепцией tool inside ("инструмент внутри"). Имеет функции: идентификация опрессовки, цветовая кодировка. Внутренняя резьба трубная цилиндрическая Rp по DIN EN ISO 7-1, ГОСТ 6357.

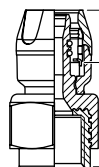

Артикул	d мм	IG дюйм	l мм	l1 мм	z мм
1048558	16	Rp 1/2	53.8	15.5	20.3
1048559	20	Rp 1/2	55.6	18.5	19.1
1048560	25	Rp 3/4	62.5	24	19.2

Наименование	Упаковка	Цена с НДС, Руб/Ед.изм.
Uronor RTM штуцер с внутренней резьбой PPSU 16-Rp1/2"BP	40 шт	287,16
Uronor RTM штуцер с внутренней резьбой PPSU 20-Rp1/2"BP	36 шт	429,13
Uronor RTM штуцер с внутренней резьбой PPSU 20-Rp3/4"BP	20 шт	725,92

Фитинги Uronor RTM 16-32

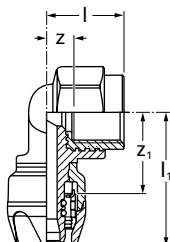

Артикул	d мм	IG дюйм	l мм	l1 мм	z мм	z1 мм
1048561	16	Rp 1/2	26.5	45.7	8.5	30.2
1048562	20	Rp 1/2	28	49.1	10	30.6
1048563	25	Rp 3/4	32.2	58.5	12.9	34.5

Uronor RTM угольник с внутренней резьбой PPSU

Изготавливается из PPSU с концепцией tool inside ("инструмент внутри"). Имеет функции: идентификация опрессовки, цветовая кодировка. Внутренняя резьба трубная цилиндрическая Rp по DIN EN ISO 7-1, ГОСТ 6357.

Наименование	Упаковка	Цена с НДС, Руб/Ед.изм.
Uronor RTM угольник с внутренней резьбой PPSU 16-Rp1/2"BP	30 шт	415,00
Uronor RTM угольник с внутренней резьбой PPSU 20-Rp1/2"BP	20 шт	675,17
Uronor RTM угольник с внутренней резьбой PPSU 25-Rp3/4"BP	20 шт	1040,00

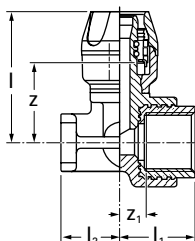

Артикул	d мм	IG дюйм	l мм	l1 мм	l2 мм	z мм	z1 мм
1048564	16	Rp 1/2	45.7	26.5	22	30.2	8.5
1048565	20	Rp 1/2	49.1	28	22	30.6	10

Uronor RTM водорозетка PPSU

Изготавливается из PPSU с концепцией tool inside ("инструмент внутри"). Имеет функции: идентификация опрессовки, цветовая кодировка. Внутренняя резьба трубная цилиндрическая Rp по DIN EN ISO 7-1, ГОСТ 6357.

Наименование	Упаковка	Цена с НДС, Руб/Ед.изм.
Uronor RTM водорозетка PPSU 16-Rp1/2"BP	20 шт	546,70
Uronor RTM водорозетка PPSU 20-Rp1/2"BP	20 шт	666,18

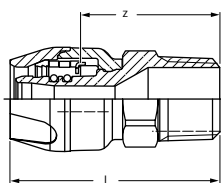

Артикул	d мм	AG дюйм	d1 мм	l мм	z мм
1048566	16	R 1/2	26.8	53.5	35.5
1048567	20	R 1/2	32.4	57.4	35.8
1048568	20	R 3/4	32.4	58.1	36.5
1048569	25	R 3/4	39.3	63.7	37.1
1048570	25	R 1	39.3	66.2	39.6
1048571	32	R 1	49.0	81	44.1

Uronor RTM штуцер с наружной резьбой

Изготавливается из лужёной латуни с концепцией tool inside ("инструмент внутри"). Имеет функции: идентификация опрессовки, цветовая кодировка. Наружная резьба трубная коническая R по DIN EN ISO 7-1, ГОСТ 6211.

Наименование	Упаковка	Цена с НДС, Руб/Ед.изм.
Uronor RTM штуцер с наружной резьбой 16-R1/2"HP	48 шт	308,43
Uronor RTM штуцер с наружной резьбой 20-R1/2"HP	36 шт	460,92
Uronor RTM штуцер с наружной резьбой 20-R3/4"HP	25 шт	460,92
Uronor RTM штуцер с наружной резьбой 25-R3/4"HP	20 шт	738,30
Uronor RTM штуцер с наружной резьбой 25-R1"HP	20 шт	738,30
Uronor RTM штуцер с наружной резьбой 32-R1"HP	15 шт	949,44

Фитинги Uronor RTM 16-32

Uronor RTM соединитель

Изготавливается из лужёной латуни с концепцией tool inside ("инструмент внутри"). Имеет функции: идентификация опрессовки, цветовая кодировка.

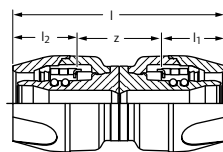

Артикул	d мм	l мм	l1 мм	l2 мм	z мм
1048572	32	107	36.9	36.9	33.2

Наименование	Упаковка	Цена с НДС, Руб/Ед.изм.
Uronor RTM соединитель 32-32	12 ШТ	1058,00

Uronor RTM переходник

Изготавливается из лужёной латуни с концепцией tool inside ("инструмент внутри"). Имеет функции: идентификация опрессовки, цветовая кодировка.

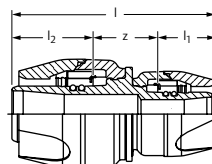

Артикул	d мм	d1 мм	l мм	l1 мм	l2 мм	z мм
1048573	25	16	64.3	21.6	18	24.7
1059012	32	20	88.1	21.6	36.9	29.6
1048574	32	25	87.6	36.9	21	29.7

Наименование	Упаковка	Цена с НДС, Руб/Ед.изм.
Uronor RTM переходник 25-16	20 ШТ	716,22
Uronor RTM переходник 32-20	12 ШТ	1058,00
Uronor RTM переходник 32-25	12 ШТ	1058,00

Uronor RTM угольник

Изготавливается из лужёной латуни с концепцией tool inside ("инструмент внутри"). Имеет функции: идентификация опрессовки, цветовая кодировка.

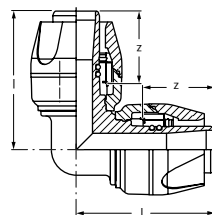

Артикул	d мм	l мм	z мм
1048575	32	73.5	36.6

Наименование	Упаковка	Цена с НДС, Руб/Ед.изм.
Uronor RTM угольник 32-32	8 ШТ	1422,00

Uronor RTM тройник

Изготавливается из лужёной латуни с концепцией tool inside ("инструмент внутри"). Имеет функции: идентификация опрессовки, цветовая кодировка.

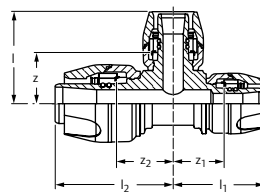

Артикул	d мм	l мм	l1 мм	l2 мм	z мм	z1 мм	z2 мм
1048576	32	73.5	73.5	73.5	36.6	36.6	36.6

Наименование	Упаковка	Цена с НДС, Руб/Ед.изм.
Uronor RTM тройник 32-32-32	6 ШТ	2015,00

Фитинги Uronor RTM 16-32

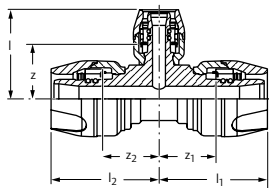

Uronor RTM тройник редукционный

Изготавливается из лужёной латуни с концепцией tool inside ("инструмент внутри"). Имеет функции: идентификация опрессовки, цветовая кодировка.

Артикул	d мм	d1 мм	d2 мм	l мм	l1 мм	l2 мм	z мм	z1 мм	z2 мм
1059011	16	20	16	45.6	41.7	41.7	24	23.7	23.7
1048577	25	16	25	46.2	55.7	55.7	28.2	29.1	29.1
1059010	32	16	32	50.2	68	68	32.2	31.1	31.1
1048580	32	20	32	54.1	73.5	73.5	27.5	36.6	36.6
1048578	32	25	25	59.7	59.7	73.5	33.1	33.1	36.6
1048579	32	25	32	59.7	73.5	73.5	33.1	36.6	36.6

Наименование	Упаковка	Цена с НДС, Руб/Ед.изм.
Uronor RTM тройник редукционный 16-20-16	20 шт	725,19
Uronor RTM тройник редукционный 25-16-25	15 шт	1184,00
Uronor RTM тройник редукционный 32-16-32	6 шт	2015,00
Uronor RTM тройник редукционный 32-20-32	6 шт	2015,00
Uronor RTM тройник редукционный 32-25-25	6 шт	2015,00
Uronor RTM тройник редукционный 32-25-32	6 шт	2015,00

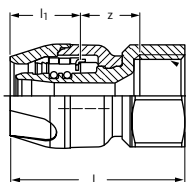

Uronor RTM штуцер с внутренней резьбой

Изготавливается из лужёной латуни с концепцией tool inside ("инструмент внутри"). Имеет функции: идентификация опрессовки, цветовая кодировка. Внутренняя резьба трубная цилиндрическая Rp по DIN EN ISO 7-1, ГОСТ 6357.

Артикул	d мм	IG дюйм	l мм	l1 мм	z мм
1048581	16	Rp 1/2	50.5	18	15.2
1048582	20	Rp 1/2	54.4	21.2	15.2
1048583	20	Rp 3/4	55.7	26.6	15.2
1048584	25	Rp 3/4	55.7	26.6	16.1
1048585	25	Rp 1	65.2	26.6	16.6
1048586	32	Rp 1	79	36.9	20.1

Наименование	Упаковка	Цена с НДС, Руб/Ед.изм.
Uronor RTM штуцер с внутренней резьбой 16-Rp1/2"BP	48 шт	328,57
Uronor RTM штуцер с внутренней резьбой 20-Rp1/2"BP	36 шт	460,92
Uronor RTM штуцер с внутренней резьбой 20-Rp3/4"BP	25 шт	587,88
Uronor RTM штуцер с внутренней резьбой 25-Rp3/4"BP	25 шт	779,70
Uronor RTM штуцер с внутренней резьбой 25-Rp1"BP	20 шт	1047,00
Uronor RTM штуцер с внутренней резьбой 32-Rp1"BP	15 шт	1090,00

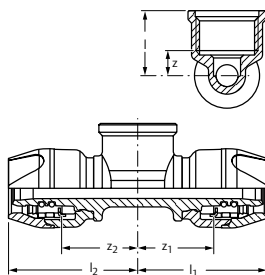

Uronor RTM тройник с внутренней резьбой

Изготавливается из лужёной латуни с концепцией tool inside ("инструмент внутри"). Имеет функции: идентификация опрессовки, цветовая кодировка. Внутренняя резьба трубная цилиндрическая Rp по DIN EN ISO 7-1, ГОСТ 6357.

Артикул	d мм	IG дюйм	d1 мм	l мм	l1 мм	l2 мм	z мм	z1 мм	z2 мм
1048587	16	Rp 1/2	16	25.5	43.7	43.7	8.2	25.7	25.7
1048588	20	Rp 1/2	20	27	46.1	46.1	9.7	24.5	24.5
1048589	20	Rp 3/4	20	28.5	49.6	49.6	9.9	28	28

Наименование	Упаковка	Цена с НДС, Руб/Ед.изм.
Uronor RTM тройник с внутренней резьбой 16-Rp1/2"BP-16	30 шт	890,79
Uronor RTM тройник с внутренней резьбой 20-Rp1/2"BP-20	20 шт	1000,00
Uronor RTM тройник с внутренней резьбой 20-Rp3/4"BP-20	20 шт	1169,00

Фитинги Uronor RTM 16-32

Uronor RTM угольник с внутренней резьбой

Изготавливается из лужёной латуни с концепцией tool inside ("инструмент внутри"). Имеет функции: идентификация опрессовки, цветовая кодировка. Внутренняя резьба трубная цилиндрическая Rp по DIN EN ISO 7-1, ГОСТ 6357.

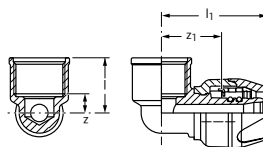

Артикул	d мм	IG дюйм	l мм	l1 мм	z мм	z1 мм
1048590	16	Rp 1/2	25.5	43.7	8.2	25.7
1048591	20	Rp 1/2	27	46.1	9.7	24.5
1048592	20	Rp 3/4	28.5	49.6	9.9	28
1048593	25	Rp 3/4	30.1	55.2	11.5	28.6
1048594	25	Rp 1	34	59.1	12	32.6
1048595	32	Rp 1	36.5	72.9	14.5	36

Наименование	Упаковка	Цена с НДС, Руб/Ед.изм.
Uronor RTM угольник с внутренней резьбой 16-Rp1/2"BP	48 шт	445,74
Uronor RTM угольник с внутренней резьбой 20-Rp1/2"BP	30 шт	725,19
Uronor RTM угольник с внутренней резьбой 20-Rp3/4"BP	20 шт	808,68
Uronor RTM угольник с внутренней резьбой 25-Rp3/4"BP	20 шт	1117,00
Uronor RTM угольник с внутренней резьбой 25-Rp1"BP	20 шт	1310,00
Uronor RTM угольник с внутренней резьбой 32-Rp1"BP	12 шт	1529,00

Uronor RTM водорозетка

Изготавливается из лужёной латуни с концепцией tool inside ("инструмент внутри"). Имеет функции: идентификация опрессовки, цветовая кодировка. Внутренняя резьба трубная цилиндрическая Rp по DIN EN ISO 7-1, ГОСТ 6357.

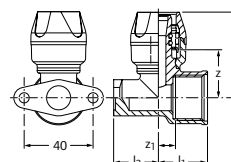

Артикул	d мм	IG дюйм	l мм	l1 мм	l2 мм	z мм	z1 мм
1048596	16	Rp 1/2	44.2	27	22	26.2	9.7
1048597	20	Rp 1/2	48.1	27	22	26.5	9.7
1048598	20	Rp 3/4	49.6	28.5	22	28	9.9

Наименование	Упаковка	Цена с НДС, Руб/Ед.изм.
Uronor RTM водорозетка 16-Rp1/2"BP	20 шт	592,02
Uronor RTM водорозетка 20-Rp1/2"BP	20 шт	715,53
Uronor RTM водорозетка 20-Rp3/4"BP	20 шт	715,53

Uronor RTM водорозетка U-профиль

Изготавливается из лужёной латуни с концепцией tool inside ("инструмент внутри"). Имеет функции: идентификация опрессовки, цветовая кодировка. Подходит для монтажа на монтажных планках, углах и траках Uronor, предотвращающих поворот водорозетки. Внутренняя резьба трубная цилиндрическая Rp по DIN EN 10226-1, ГОСТ 6357.

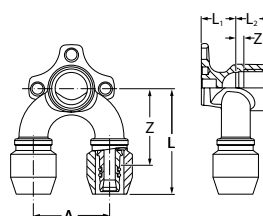

Артикул	d мм	IG дюйм	d1 мм	l мм	l1 мм	l2 мм	a мм	z мм	z1 мм
1061621 NEW	16	Rp 1/2	16	62	20	20	45	45	5
1061622 NEW	20	Rp 1/2	20	66	20	20	45	46	5

Наименование	Упаковка	Цена с НДС, Руб/Ед.изм.
Uronor RTM водорозетка U-профиль 16-Rp1/2"BP-16	5 шт	2170,00
Uronor RTM водорозетка U-профиль 20-Rp1/2"BP-20	5 шт	2496,00

Фитинги Uronor RTM 16-32

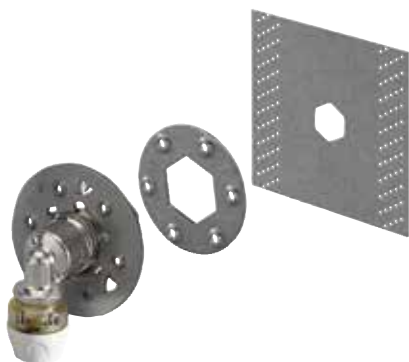

Uronor RTM водорозетка LWC под гипсокартон

Изготавливается из лужёной латуни с концепцией tool inside ("инструмент внутри"). Имеет функции: идентификация опрессовки, цветовая кодировка. Совместима со смывными бачками Geberit и MeplaFix с выходами на наружную резьбу.

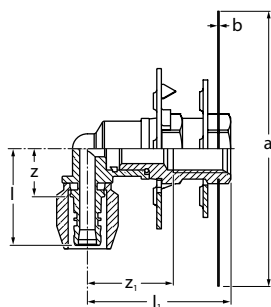

Артикул	d мм	IG дюйм	l мм	l1 мм	a мм	B мм	z мм	z1 мм
1059014	16	G 1/2	43.7	62.5	120	1	25.7	37.5

Наименование	Упаковка	Цена с НДС, Руб/Ед.изм.
Uronor RTM водорозетка LWC 16-1/2"BP	5 шт	1693,00

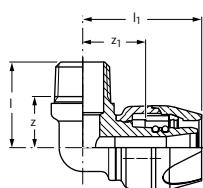

Uronor RTM угольник с наружной резьбой

Изготавливается из лужёной латуни с концепцией tool inside ("инструмент внутри"). Имеет функции: идентификация опрессовки, цветовая кодировка. Наружная резьба трубная коническая R по DIN EN ISO 7-1, ГОСТ 6211.

Артикул	d мм	AG дюйм	l мм	l1 мм	z мм	z1 мм
1048599	16	R 1/2	32.8	42	19.6	24
1048600	20	R 1/2	32.8	45.5	19.6	23.9
1048601	20	R 3/4	37.5	49.5	23	27.9
1048602	25	R 3/4	37.5	55.1	23	28.5

Наименование	Упаковка	Цена с НДС, Руб/Ед.изм.
Uronor RTM угольник с наружной резьбой 16-R1/2"HP	30 шт	445,74
Uronor RTM угольник с наружной резьбой 20-R1/2"HP	20 шт	692,08
Uronor RTM угольник с наружной резьбой 20-R3/4"HP	20 шт	794,18
Uronor RTM угольник с наружной резьбой 25-R3/4"HP	15 шт	1021,00

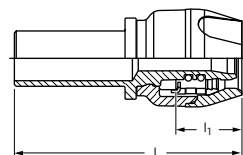

Uronor RTM адаптер 16-15CU

Изготавливается из лужёной латуни с концепцией tool inside ("инструмент внутри"). Имеет функции: идентификация опрессовки, цветовая кодировка. Медная трубка соответствует EN 1057.

Внимание: медная трубка предназначена только для пресс соединений.

Артикул	d мм	d1 мм	l мм	l1 мм	l2 мм
1048603	16	Cu 15	61.7	18	30

Наименование	Упаковка	Цена с НДС, Руб/Ед.изм.
Uronor RTM адаптер 16-15CU	40 шт	389,40

Фитинги Uronor RTM 16-32

Uronor RTM адаптер евроконус

Изготавливается из лужёной латуни с концепцией tool inside ("инструмент внутри"). Имеет функции: идентификация опрессовки, цветовая кодировка. Внутренняя резьба трубная цилиндрическая G по DIN EN ISO 228-1, ГОСТ 6357.

Артикул	d мм	IG дюйм	l мм	l1 мм	z мм
1048604	16	G 3/4	46.7	18	19.2
1048605	20	G 3/4	50.6	21.6	19.5

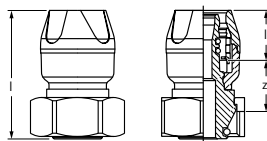

Наименование	Упаковка	Цена с НДС, Руб/Ед.изм.
Uronor RTM адаптер евроконус 16-G3/4"Euro	25 ШТ	464,20
Uronor RTM адаптер евроконус 20-G3/4"Euro	25 ШТ	524,70

Uronor RTM штуцер с накидной гайкой

Изготавливается из лужёной латуни с концепцией tool inside ("инструмент внутри"). Имеет функции: идентификация опрессовки, цветовая кодировка. В комплекте с торцевой герметизирующей прокладкой. Подходит для подключения к кранам, фильтрам и вентилям с плоским уплотнением. Внутренняя резьба трубная цилиндрическая G по DIN EN ISO 228-1, ГОСТ 6357.

Артикул	d мм	IG дюйм	l мм	l1 мм	z мм
1057375	16	G 1/2	51.8	18	24.8
1057376	20	G 3/4	54.1	21.6	23.5

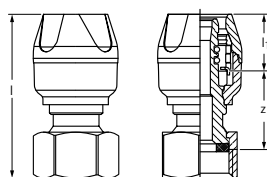

Наименование	Упаковка	Цена с НДС, Руб/Ед.изм.
Uronor RTM штуцер с накидной гайкой 16-1/2"НГ	24 ШТ	656,18
Uronor RTM штуцер с накидной гайкой 20-3/4"НГ	24 ШТ	1161,00

Uronor RTM угольник 16-15CU

Изготавливается из лужёной латуни с концепцией tool inside ("инструмент внутри") и хромированной медной трубки 15 x 1 мм. Имеет функции: идентификация опрессовки, цветовая кодировка. Подключение медной трубки 15 x 1 мм к радиаторному узлу 3/4"НР Евроконус необходимо выполнять резьбовым адаптером Uronor 15CU (арт. 1013830).

Артикул	d мм	d1 мм	l мм	l1 мм	z мм
1057379	16	15	40.2	200	22.2

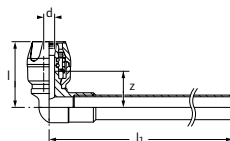

Наименование	Упаковка	Цена с НДС, Руб/Ед.изм.
Uronor RTM угольник 16-15CU l=200мм	15 ШТ	879,76

Uronor RTM кран скрытый

Скрытый кран диаметром 20 и 25 мм в комплекте с рукояткой.

Артикул	d мм
1057381	20
1057382	25

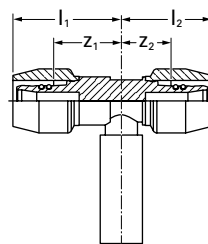

Наименование	Упаковка	Цена с НДС, Руб/Ед.изм.
Uronor RTM кран скрытый 20-20	15 ШТ	1298,00
Uronor RTM кран скрытый 25-25	10 ШТ	1639,00

Фитинги Uronor RTM 16-32

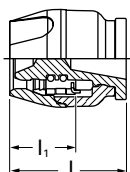

Uronor RTM заглушка

Изготавливается из лужёной латуни с концепцией tool inside ("инструмент внутри"). Имеет функции: идентификация опрессовки, цветовая кодировка.

Артикул	d мм	l мм	l1 мм
1059013	16	31.7	18.0

Наименование	Упаковка	Цена с НДС, Руб/Ед.изм.
Uronor RTM заглушка 16	48 ШТ	382,26



Uronor RTM калибратор 16/20/25

Для калибровки труб Uronor MLC наружным диаметром 16, 20 и 25 мм. Материал: пластик.

Артикул	d мм	d1 мм	d2 мм
1048606	16	20	25

Наименование	Упаковка	Цена с НДС, Руб/Ед.изм.
Uronor RTM калибратор 16/20/25	20 ШТ	129,80



Uronor RTM калибратор 32

Для калибровки труб Uronor MLC наружным диаметром 32 мм. Материал: пластик.

Артикул	d мм
1048607	32

Наименование	Упаковка	Цена с НДС, Руб/Ед.изм.
Uronor RTM калибратор 32	5 ШТ	204,60

Коллекторы Uronor латунные и аксессуары к ним

Uronor коллектор S

Изготавливается из лужёной латуни, диаметр 1", с подключениями 1"НР и 1"ВР, выходы с наружной резьбой 1/2"НР.

Выходы 1/2"НР предназначены только для подключения труб Uronor MLC посредством резьбовых адаптеров Uronor MLC 1/2"ВР (арт. 1058086, 1058088, 1013846, 1013832). Расстояние между осями выходов 50 мм.

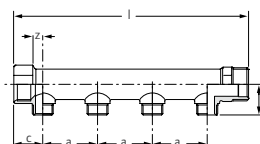

Артикул	Выходы -	AG дюйм	AG1 дюйм	IG дюйм	l мм	l1 мм	c мм	a мм	z мм
1014107	2	1	1/2	1	121	31	29	50	14
1014111	3	1	1/2	1	171	31	29	50	14
1014109	4	1	1/2	1	221	31	29	50	14

Наименование	Упаковка	Цена с НДС, Руб/Ед.изм.
Uronor коллектор наружн./внутр. резьба S 1"НР/ВР 2X1/2"НР	1 ШТ	1032,00
Uronor коллектор наружн./внутр. резьба S 1"НР/ВР 3X1/2"НР	1 ШТ	1449,00
Uronor коллектор наружн./внутр. резьба S 1"НР/ВР 4X1/2"НР	1 ШТ	1634,00

Uronor коллектор с вентилями SH

Изготавливается из лужёной латуни, диаметр 1", с подключениями 1"НР и 1"ВР, выходы с наружной резьбой 1/2"НР оборудованы запорными вентилями.

Выходы 1/2"НР предназначены только для подключения труб Uronor MLC посредством резьбовых адаптеров Uronor MLC 1/2"ВР (арт. 1058086, 1058088, 1013846, 1013832). Расстояние между осями выходов 38 мм.



Артикул	Выходы -	l мм	a мм
1014137	2	95	38
1014138	3	130	38
1014139	4	165	38

Наименование	Упаковка	Цена с НДС, Руб/Ед.изм.
Uronor коллектор НР/ВР с вентилями SH 1"НР/ВР 2X1/2"НР с/с38мм	6 ШТ	1577,00
Uronor коллектор НР/ВР с вентилями SH 1"НР/ВР 3X1/2"НР с/с38мм	4 ШТ	2351,00
Uronor коллектор НР/ВР с вентилями SH 1"НР/ВР 4X1/2"НР с/с38мм	3 ШТ	3002,00

Uronor SPI рукоятка для вентиля коллектора SH 35°

Запасная рукоятка – маховичек для регулирования расхода воды на вентиле коллектора Uronor SH.

Артикул	Наименование	Упаковка	Цена с НДС, Руб/Ед.изм.
1020247	Uronor SPI рукоятка для вентиля коллектора SH 35° белая	1 ШТ	41,86

Uronor SPI вентиль коллектора SH 35°

Запасной вентиль для регулирования расхода воды в коллекторе Uronor SH.

Артикул	Наименование	Упаковка	Цена с НДС, Руб/Ед.изм.
1020248	Uronor SPI вентиль коллектора SH 35°	10 ШТ	322,61

Коллекторы Уронор латунные и аксессуары к ним

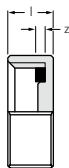

Уронор заглушка для коллектора S/SH

Изготавливается из покрытой латуни, в комплекте с торцевой герметизирующей прокладкой под плоское уплотнение, для коллекторов Уронор S и Уронор SH. Внутренняя резьба трубная цилиндрическая Rp по DIN EN 10226-1, ГОСТ 6357.

Артикул	IG дюйм	l мм	z мм
1014120	Rp1/2	10	5
1014121	Rp1	12	8

Наименование	Упаковка	Цена с НДС, Руб/Ед.изм.
Уронор заглушка для коллектора S/SH PL G1/2"BP	20 шт	158,93
Уронор заглушка для коллектора S/SH PL G1"BP	20 шт	272,59

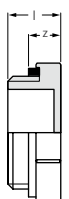

Уронор заглушка для коллектора S/SH

Изготавливается из покрытой латуни, для коллекторов Уронор S и Уронор SH. Наружная резьба трубная коническая R по DIN EN 10226-1, ГОСТ 6211.

Артикул	AG дюйм	l мм	z мм
1014123	R 1	16	9

Наименование	Упаковка	Цена с НДС, Руб/Ед.изм.
Уронор заглушка для коллектора S/SH PL 1"HP	20 шт	272,59



Уронор кронштейн для коллектора S

Изготавливается из оцинкованной стали, служит для закрепления коллекторов Уронор S. Места крепления коллекторов звукоизолированы. В комплект входит один кронштейн.

Артикул	l мм	a мм	a1 мм
1014117	47	210	36

Наименование	Упаковка	Цена с НДС, Руб/Ед.изм.
Уронор кронштейн для коллектора S/SH	1 шт	669,67



Уронор кронштейн для коллектора SH

Изготавливается из оцинкованной стали, предназначен для крепления коллекторов Уронор SH. В комплект входят два кронштейна.

Артикул	Наименование	Упаковка	Цена с НДС, Руб/Ед.изм.
1045451	Уронор кронштейн для коллектора SH 3/4" 1"	25 комп.	1113,00

Соединения Uronor MLC для радиаторов

Uronor адаптер

Изготавливается из хромированной медной трубки 15 x 1 мм, с наружной резьбой. Совместим со всеми водорозетками и штуцерами с внутренней резьбой 1/2" MLC. Для подключения трубки к радиатору с резьбой 3/4" Евроконус использовать резьбовой адаптер Uronor MLC 3/4"BP Евроконус - 15 Cu (арт. 1013830).

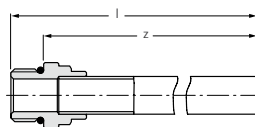

Артикул	d мм	AG1 дюйм	l мм	z мм
1015425	Cu 15	R1/2	370	356
1015428	Cu 15	1/2	1120	1106

Наименование	Упаковка	Цена с НДС, Руб/Ед.изм.
Uronor адаптер G1/2"HP-15CU l=350мм	20 ШТ	627,36
Uronor адаптер G1/2"HP-15CU l=1100мм	20 ШТ	1249,00

Uronor Press угольник

Изготавливается из лужёной латуни и хромированной медной трубки 15 x 1 мм. С предустановленной алюминиевой пресс-гильзой и пластмассовым упорным кольцом. Имеет функции: идентификация опрессовки, цветовая кодировка, защита от протечки. Не требуется калибровка. Подключение медной трубки 15 x 1 мм к радиаторному узлу 3/4"HP Евроконус необходимо выполнять резьбовым адаптером Uronor 15CU (арт. 1013830).

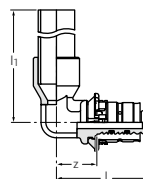

Артикул	d мм	l мм	l1 мм	z мм
1015626	16	38	365	17
1015631	16	38	1115	17

Наименование	Упаковка	Цена с НДС, Руб/Ед.изм.
Uronor Press угольник 16-15CU l=350мм	20 ШТ	627,36
Uronor Press угольник 16-15CU l=1000мм	20 ШТ	1249,00

Uronor Press тройник

Изготавливается из лужёной латуни и хромированной медной трубки 15 x 1 мм. С предустановленными алюминиевыми пресс гильзами и пластмассовыми упорными кольцами. Имеет функции: идентификация опрессовки, цветовая кодировка, защита от протечки. Не требуется калибровка. Подключение медной трубки 15 x 1 мм к радиаторному узлу 3/4"HP Евроконус необходимо выполнять резьбовым адаптером Uronor 15CU (арт. 1013830).

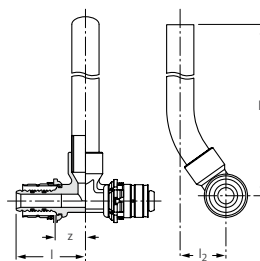

Артикул	d мм	l мм	l1 мм	l2 мм	z мм
1015628	16	38	351	26	18
1015653	20	40	354	27	19

Наименование	Упаковка	Цена с НДС, Руб/Ед.изм.
Uronor Press тройник 16-15CU l=350мм	20 ШТ	1189,00
Uronor Press тройник 20-15CU l=350мм	20 ШТ	1189,00

Адаптеры Uronor для подключения радиаторов



Uronor зажимной адаптер

Для подключения медной трубки 15 x 1 мм тройников и уголков Uronor Q&E RC и Uronor MLC 15CU к радиаторным узлам 3/4"НР Евроконус. Внутренняя резьба 3/4"ВР Евроконус. Состав: покрытая латунная гайка, встроенное латунное зажимное кольцо и уплотнительный конус из EPDM. Оребренная гайка под гаечный ключ 30.

Артикул	d мм	IG дюйм
1013830	15	G3/4

Наименование	Упаковка	Цена с НДС, Руб/Ед.изм.
Uronor зажимной адаптер 15CU-3/4" Euro	10 шт	209,13

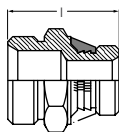

Uronor ниппель переходной с уплотнением

Изготавливается из покрытой латуни, самоуплотняющийся. Предназначен для радиаторных узлов с внутренней резьбой 1/2"ВР, служит переходом с внутренней резьбы 1/2"ВР на наружную резьбу 3/4"НР Евроконус, совместим с резьбовым адаптером арт. 1013830.

Артикул	AG дюйм	AG1 дюйм
1013906	G1/2	G3/4

Наименование	Упаковка	Цена с НДС, Руб/Ед.изм.
Uronor ниппель переходной с уплотнением G3/4"НР-R1/2"НР	10 шт	183,04



Uronor RC комплект подключения Unifix

Изготавливается из пластмассы, для быстрой и безопасной фиксации труб Uronor MLC 16x2 мм возле радиатора. Состав комплекта:

Уголок для фиксации к полу, фиксаторы труб с межосевым расстоянием 35, 40, 45, 50 мм, защитная оболочка для труб белого цвета.

Артикул	d мм
1011364	16

Наименование	Упаковка	Цена с НДС, Руб/Ед.изм.
Uronor RC комплект подключения Unifix	10 шт	457,11

Крестовина Upronor MLC

Upronor Press крестовина в теплоизоляции

Для пересечения подающей и обратной труб системы отопления в одной плоскости. В пересекающихся направлениях не происходит разделения/смешения потоков. Изготавливается из покрытой латуни, с предварительно установленными алюминиевыми пресс гильзами и пластмассовыми упорными кольцами. Имеет функции: идентификация опрессовки, цветовая кодировка, защита от протечки. Не требуется калибровка. В комплекте с изоляционной коробкой из EPP (вспененный полипропилен) толщиной 13 мм сверху и снизу. Размеры изоляционной коробки (Д x Ш x В): 115 x 115 x 55 мм.

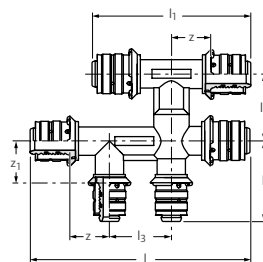

Артикул	d	d1	d2	l	l1	l2	l3	z	z1
	мм	мм	мм	мм	мм	мм	мм	мм	мм
1015634	16	16	16	150	110	55	40	34	34
1015661	20	16	20	151	111	55	40	34	34
1015659	20	16	16	152	112	55	40	34	34
1015663	20	20	20	152	112	56	40	34	34

Наименование	Упаковка	Цена с НДС, Руб/Ед.изм.
Upronor Press пересечение в теплоизоляции 16-16-16	1 ШТ	2255,00
Upronor Press крестовина в теплоизоляции 20-16-20	1 ШТ	2255,00
Upronor Press крестовина в теплоизоляции 20-16-16	1 ШТ	2255,00
Upronor Press крестовина в теплоизоляции 20-20-20	1 ШТ	2255,00

Фитинги Уропог для плинтусной разводки

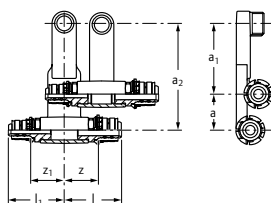

Уропог Press крестовина под плинтус

Для плинтусной разводки труб Уропог MLC диаметром 16 и 20 мм. Служит для подключения труб к радиаторам снизу. Изготавливается из лужёной латуни, с предварительно установленными алюминиевыми пресс гильзами и пластмассовыми упорными кольцами. Имеет функции: идентификация опрессовки, цветовая кодировка, защита от протечки. Не требуется калибровка. Наружная резьба трубная цилиндрическая G1/2" по DIN EN ISO 228-1, ГОСТ 6357.

Артикул	d мм	AG дюйм	d1 мм	l мм	l1 мм	a мм	a1 мм	a2 мм	z мм	z1 мм	Наименование	Упаковка	Цена с НДС, Руб/Ед.изм.
1048749	16	G 1/2	16	53	53	34	65	99	31	31	Уропог Press крестовина под плинтус 16-G1/2"HP-16	1 шт	3655,00
1048751	16	G 1/2	20	54	53	34	65	99	31	31	Уропог Press крестовина под плинтус 16-G1/2"HP-20	1 шт	3655,00
1048752	16	G 1/2	-	28	53	34	65	99	-	31	Уропог Press крестовина под плинтус 16-G1/2"HP-0	1 шт	3655,00
1048753	-	G 1/2	16	53	28	34	65	99	31	-	Уропог Press крестовина под плинтус 0-G1/2"HP-16	1 шт	3655,00
1048754	20	G 1/2	16	53	54	34	65	99	31	31	Уропог Press крестовина под плинтус 20-G1/2"HP-16	1 шт	3655,00
1048755	20	G 1/2	20	54	54	34	65	99	31	31	Уропог Press крестовина под плинтус 20-G1/2"HP-20	1 шт	3655,00

Коллекторы Uronog латунные

Uronog коллектор латунный Н 1"

Предварительно собранный коллектор (подающий и обратный) диаметром 1" для радиаторного отопления. Изготавливается из покрытой латуни, с накидной гайкой 1"ВР и торцевой прокладкой с одной стороны, и заглушкой 1/2"НР с другой стороны. Расстояние между выходами 50 мм. На каждом коллекторе - воздухоотводчик. Цветовая маркировка подачи и обратки. Выходы имеют наружную резьбу 3/4"НР Евроконус по DIN V 3838 и предназначены для использования только с резьбовыми адаптерами Uronog 3/4"ВР Евроконус. Поставляется в сборе с пластиковым кронштейном повышенной шумоизоляции. Максимальный расход теплоносителя на один коллектор: 3,5 м3/ч (12-контуров).

Внимание: при закручивании соединений следует соблюдать момент затяжки!

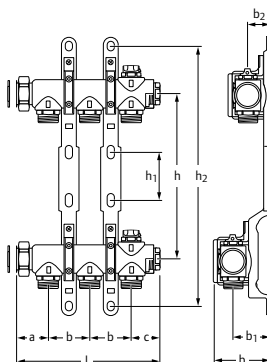

Артикул	Выходы	l	b	h	h1	h2	c	a	B	B1	B2	Наименование	Упаковка	Цена с НДС, Руб/Ед.изм.
1012877	2	122	50	200	59	320	28	43	72	49	29	Uronog коллектор латунный Н 1"НГ 2ХG3/4"НР ц/ц50мм (L=122мм)	1 ШТ	4415,00
1012878	3	172	50	200	59	320	28	43	72	49	29	Uronog коллектор латунный Н 1"НГ 3ХG3/4"НР ц/ц50мм (L=172мм)	1 ШТ	5132,00
1012879	4	222	50	200	59	320	28	43	72	49	29	Uronog коллектор латунный Н 1"НГ 4ХG3/4"НР ц/ц50мм (L=222мм)	1 ШТ	6895,00
1012880	5	272	50	200	59	320	28	43	72	49	29	Uronog коллектор латунный Н 1"НГ 5ХG3/4"НР ц/ц50мм (L=272мм)	1 ШТ	7951,00
1012881	6	322	50	200	59	320	28	43	72	49	29	Uronog коллектор латунный Н 1"НГ 6ХG3/4"НР ц/ц50мм (L=322мм)	1 ШТ	8886,00
1012882	7	372	50	200	59	320	28	43	72	49	29	Uronog коллектор латунный Н 1"НГ 7ХG3/4"НР ц/ц50мм (L=372мм)	1 ШТ	10100,00
1012883	8	422	50	200	59	320	28	43	72	49	29	Uronog коллектор латунный Н 1"НГ 8ХG3/4"НР ц/ц50мм (L=422мм)	1 ШТ	10946,00
1012884	9	472	50	200	59	320	28	43	72	49	29	Uronog коллектор латунный Н 1"НГ 9ХG3/4"НР ц/ц50мм (L=472мм)	1 ШТ	12106,00
1012885	10	522	50	200	59	320	28	43	72	49	29	Uronog коллектор латунный Н 1"НГ 10ХG3/4"НР ц/ц50мм (L=522мм)	1 ШТ	13150,00
1012886	11	572	50	200	59	320	28	43	72	49	29	Uronog коллектор латунный Н 1"НГ 11ХG3/4"НР ц/ц50мм (L=572мм)	1 ШТ	14254,00
1012887	12	622	50	200	59	320	28	43	72	49	29	Uronog коллектор латунный Н 1"НГ 12ХG3/4"НР ц/ц50мм (L=622мм)	1 ШТ	16256,00

Коллекторы Uronor латунные



Uronor коллектор с клапанами 1 1/2"

Предварительно собранный распределительный коллектор (подающий и обратный) диаметром 1 1/2" для радиаторного отопления. Изготавливается из латуни, с подключением 1 1/2"НР с одной стороны и заглушкой 1 1/2"ВР с другой стороны. Расстояние между выходами 100 мм. На каждом коллекторе - воздухоотводчик. Обратный коллектор оснащен запорными клапанами. Выходы имеют наружную резьбу 3/4"НР Евроконус по DIN V 3838 и предназначены для использования только с резьбовыми адаптерами Uronor 3/4"ВР Евроконус.

Артикул	Выходы	AG дюйм	AG1 дюйм	l мм	ra мм	Наименование	Цена с НДС, Руб/Ед.изм.
1059515 NEW	2	G 1 1/2	G 3/4	200	100	Uronor коллектор с клапанами 1 1/2"G 2X ц/ц100мм	1 ШТ 17556,00
1059516 NEW	3	G 1 1/2	G 3/4	300	100	Uronor коллектор с клапанами 1 1/2"G 3X ц/ц100мм	1 ШТ 22704,00
1059517 NEW	4	G 1 1/2	G 3/4	400	100	Uronor коллектор с клапанами 1 1/2"G 4X ц/ц100мм	1 ШТ 27852,00
1059518 NEW	5	G 1 1/2	G 3/4	500	100	Uronor коллектор с клапанами 1 1/2"G 5X ц/ц100мм	1 ШТ 32868,00
1059519 NEW	6	G 1 1/2	G 3/4	600	100	Uronor коллектор с клапанами 1 1/2"G 6X ц/ц100мм	1 ШТ 38082,00
1059520 NEW	7	G 1 1/2	G 3/4	700	100	Uronor коллектор с клапанами 1 1/2"G 7X ц/ц100мм	1 ШТ 43164,00
1059521 NEW	8	G 1 1/2	G 3/4	800	100	Uronor коллектор с клапанами 1 1/2"G 8X ц/ц100мм	1 ШТ 48312,00
1059522 NEW	9	G 1 1/2	G 3/4	900	100	Uronor коллектор с клапанами 1 1/2"G 9X ц/ц100мм	1 ШТ 53394,00
1059523 NEW	10	G 1 1/2	G 3/4	1000	100	Uronor коллектор с клапанами 1 1/2"G 10X ц/ц100мм	1 ШТ 58542,00
1059524 NEW	11	G 1 1/2	G 3/4	1100	100	Uronor коллектор с клапанами 1 1/2"G 11X ц/ц100мм	1 ШТ 63162,00
1059525 NEW	12	G 1 1/2	G 3/4	1200	100	Uronor коллектор с клапанами 1 1/2"G 112X ц/ц100мм	1 ШТ 65934,00

Аксессуары для коллекторов Uronog

Uronog кран шаровый Н

Изготавливается из покрытой латуни. Наружная резьба 1"НР трубная коническая R по DIN EN 10226-1, ГОСТ 6211, под плоское уплотнение. Внутренняя резьба 3/4" ВР трубная цилиндрическая Rp по DIN EN 10226-1, ГОСТ 6357. В комплект входят два крана. Краны совместимы со всеми латунными коллекторами Uronog 1". Длина 60 мм.



Артикул	AG дюйм	IG дюйм	l мм	l1 мм	h мм	h1 мм	Наименование	Упаковка	Цена с НДС, Руб/Ед.изм.
1012913	R 1	Rp 3/4	50	43	65	18	Uronog кран шаровый Н R1"НР/Rp3/4"BP	1 КОМП.	1138,00

Uronog заглушка для коллектора Н

Изготавливается из покрытой латуни, для резьбы 3/4"НР Евроконус.

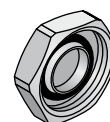

Артикул	IG дюйм	Наименование	Упаковка	Цена с НДС, Руб/Ед.изм.
1014122	G 3/4	Uronog заглушка для коллектора Н 3/4"BP Euro	10 ШТ	242,58

Декоративные кольца Uronor

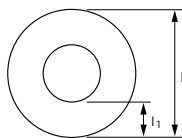

Uronor декоративная накладка разборная белая

Изготавливается из полипропилена, служит для декоративного покрытия мест выхода труб Uronor MLC из пола или стены. Минимальное межосевое расстояние между трубами для монтажа двух колец: 50 мм. Группа горючести Е (нормальногорючее) по DIN EN 13501-1.

Артикул	d мм	l мм	l1 мм
1011370	16	47	15
1011372	20	48	14

Наименование	Упаковка	Цена с НДС, Руб/Ед.изм.
Uronor декоративная накладка разборная 16 белая	50 шт	18,21
Uronor декоративная накладка разборная 20 белая	50 шт	18,21

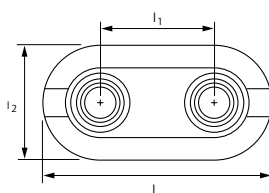

Uronor декоративная накладка разборная двойная

Изготавливается из полипропилена, служит для декоративного покрытия мест выхода труб Uronor MLCP 14 - 20 мм из пола или стены. Кольцо состоит из двух частей каскадной конструкции, которые легко обрезаются ножом под нужный диаметр труб и соединяются вручную. Межосевое расстояние между трубами 50 мм. Группа горючести Е (нормальногорючее) по DIN EN 13501-1.

Артикул	d мм	l мм	l1 мм	l2 мм
1011373	14-20	100	50	50

Наименование	Упаковка	Цена с НДС, Руб/Ед.изм.
Uronor декоративная накладка разборная двойная 14-20 белая	50 шт	50,19

Крепеж Уропog для труб

Уропog MLC клипса для труб белая

Изготавливается из пластика, для крепления труб Уропog MLC 16-32 мм к различным поверхностям. Легко открывается отверткой.



Артикул	d мм	b мм	h мм	c мм	a мм	H мм
1013142	16	17	24	29	16	36
1013144	20	17	29	40	17	45
1013145	25	17	31	40	16	50
1013146	32	17	34	43	17	57

Наименование	Упаковка	Цена с НДС, Руб/Ед.изм.
Уропog MLC клипса для труб белая 16	100 шт	56,59
Уропog MLC клипса для труб белая 20	50 шт	68,39
Уропog MLC клипса для труб белая 25	50 шт	71,35
Уропog MLC клипса для труб белая 32	50 шт	137,77

Уропog фиксатор для труб MLC белый

Изготавливается из пластика, цвет белый, для крепления труб Уропog MLC 16-32 мм к различным поверхностям. На двойных клипсах расстояние между осями труб: 40 мм для 16-20 мм, 60 мм для 25-32 мм.



Артикул	d мм	га мм
1034209	16-20	
1034210	25-32	
1034211	16-20	40
1034212	25-32	60

Наименование	Упаковка	Цена с НДС, Руб/Ед.изм.
Уропog фиксатор для труб одинарный 16-20 (белый)	100 шт	122,02
Уропog фиксатор для труб одинарный 25-32 (белый)	100 шт	167,79
Уропog фиксатор для труб двойной 16-20 (белый, ц/ц 40мм)	100 шт	195,83
Уропog фиксатор для труб двойной 25-32 (белый, ц/ц 60мм)	100 шт	248,98

Уропog односторонний крюк

Изготавливается из пластика, цвет синий. Для крепления труб с максимальным наружным диаметром 32 мм на бетонном основании. Монтажное отверстие 8 мм.

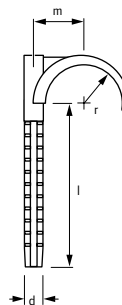

Артикул	d мм	r мм	l мм	m мм	d мм
1013137	-	32	16	60	20 6
1013138	-	32	16	80	20 8

Наименование	Упаковка	Цена с НДС, Руб/Ед.изм.
Уропog односторонний крюк 32 6см	50 шт	19,68
Уропog односторонний крюк 32 8см	50 шт	19,68

Крепеж Уропог для труб

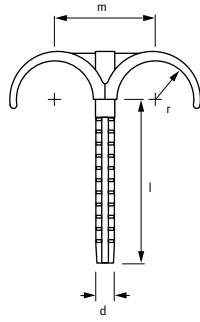

Уропог двухсторонний крюк

Изготавливается из пластика, цвет синий. Для крепления двух параллельных труб с максимальным наружным диаметром 32 мм на бетонном основании. Монтажное отверстие 8 мм.

Артикул	d мм	r мм	l мм	m мм	d мм
1013139	- 32	16	60	40	8
1013140	- 32	16	80	40	8

Наименование	Упаковка	Цена с НДС, Руб/Ед.изм.
Уропог двухсторонний крюк 32 6см	50 шт	23,62
Уропог двухсторонний крюк 32 8см	50 шт	23,62

Режущие инструменты Uronor

Uronor труборез 14-32

Для резки труб Uronor PEX и Uronor MLC диаметром до 32 мм.



Артикул	d мм
1013719	- 32
1013721	

Наименование	Упаковка	Цена с НДС, Руб/Ед.изм.
Uronor труборез 14-32	1 ШТ	2079,00
Uronor лезвие для трубореза	1 ШТ	1018,00

Uronor труборез 25-63

Для резки труб Uronor PEX и Uronor MLC диаметром 25-63 мм.



Артикул	d мм
1006634	25-63
1006635	25-63

Наименование	Упаковка	Цена с НДС, Руб/Ед.изм.
Uronor труборез 25-63	1 ШТ	3184,00
Uronor SPI лезвие для трубореза 25-63	1 ШТ	362,63

Uronor труборез 50-110

Для резки труб Uronor PEX и Uronor MLC диаметром 50-110 мм.



Артикул	d мм
1014171	50-110
1014173	50-110

Наименование	Упаковка	Цена с НДС, Руб/Ед.изм.
Uronor труборез 50-110	1 ШТ	5552,00
Uronor SPI лезвие для трубореза 50-110	1 ШТ	504,34

Uronor набор инструментов для резки и снятия фаски 63-110

Набор предназначен для резки труб Uronor PEX и Uronor MLC диаметром 63-110 мм и снятия внутренней фаски. Состав набора: режущий инструмент с фаскоснимателем, переходники на 90, 75 и 63 мм. Поставляется в чемоданчике.



Артикул	d мм
1014334	63-110
1014320	

Наименование	Упаковка	Цена с НДС, Руб/Ед.изм.
Uronor набор инструментов для резки и снятия фаски 63-110	1 ШТ	29342,00
Uronor SPI режущий диск	1 ШТ	2199,00

Калибраторы Uronor MLC



Артикул	d мм
1006830	16
1015749	20
1015756	25
1015762	32

Uronor MLC калибратор

Для калибровки труб Uronor MLC. Можно использовать вручную, а также со снятой ручкой в качестве насадки к электрической дрели.

Наименование	Упаковка	Цена с НДС, Руб/Ед.изм.
Uronor MLC калибратор 16	1 ШТ	826,63
Uronor MLC калибратор 20	1 ШТ	861,07
Uronor MLC калибратор 25	1 ШТ	986,04
Uronor MLC калибратор 32	1 ШТ	1354,00



Артикул	d мм
1006638	40
1015808	50
1014339	63
1014344	75

Uronor MLC калибратор

Для калибровки труб Uronor MLC. Можно использовать вручную, а также со снятой ручкой в качестве насадки к электрической дрели.

Наименование	Упаковка	Цена с НДС, Руб/Ед.изм.
Uronor MLC калибратор 40	1 ШТ	2016,00
Uronor MLC калибратор 50	1 ШТ	2295,00
Uronor MLC калибратор 63	1 ШТ	2828,00
Uronor MLC калибратор 75	1 ШТ	3734,00



Артикул	d мм	d1 мм	d2 мм
1015739	16	20	25

Uronor MLC калибратор 16/20/25

Для калибровки труб Uronor MLC наружным диаметром 16, 20 и 25 мм.

Наименование	Упаковка	Цена с НДС, Руб/Ед.изм.
Uronor MLC калибратор 16/20/25	1 ШТ	1037,00



Артикул	Наименование	Упаковка	Цена с НДС, Руб/Ед.изм.
1060167	Uronor инструмент для снятия фаски	1 ШТ	826,63

Uronor инструмент для снятия фаски

Для снятия фаски с труб Uronor MLC и Uronor PE-Xa.

Наименование	Упаковка	Цена с НДС, Руб/Ед.изм.
Uronor инструмент для снятия фаски	1 ШТ	826,63

Инструменты для сгибания труб Уропор

Уропор MLC гибочная пружина внутренняя

Специальная пружина для сгибания труб Уропор MLC.
Материал: сталь.



Артикул	d мм
1013729	16
1013734	20
1013737	25
1013739	32

Наименование	Упаковка	Цена с НДС, Руб/Ед.изм.
Уропор MLC гибочная пружина внутренняя 16	1 ШТ	243,56
Уропор MLC гибочная пружина внутренняя 20	1 ШТ	264,71
Уропор MLC гибочная пружина внутренняя 25	1 ШТ	336,56
Уропор MLC гибочная пружина внутренняя 32	1 ШТ	380,83

Уропор MLC гибочная пружина наружная

Специальная пружина для сгибания труб Уропор MLC.
Материал: сталь.



Артикул	d мм
1006640	16
1013792	20
1013794	25

Наименование	Упаковка	Цена с НДС, Руб/Ед.изм.
Уропор MLC гибочная пружина наружная 16	1 ШТ	365,58
Уропор MLC гибочная пружина наружная 20	1 ШТ	365,58
Уропор MLC гибочная пружина наружная 25	1 ШТ	481,21

Уропор MLC трубогиб

Инструмент для сгибания труб Уропор MLC диаметром 16-32 мм. Поставляется в чемоданчике, в комплекте со сменными насадками.



Артикул	d мм
1013773	16-32

Наименование	Упаковка	Цена с НДС, Руб/Ед.изм.
Уропор MLC трубогиб 16-32	1 ШТ	14221,00

Пресс инструменты Uronor MLC



Артикул	d мм
1015764	14-20



Артикул	d мм
1015777	16
1015780	20



Артикул	d мм	U В
1007096	- 32	9.6



Артикул	U В
1015703	9.6

Uronor Press ручной инструмент без вкладышей

Для опрессовки пресс фитингов Uronor MLC 14-20 мм с помощью заменяемых вкладышей. Поставляется в чемоданчике, вкладыши в комплект не входят.

Наименование	Упаковка	Цена с НДС, Руб/Ед.изм.
Uronor Press ручной инструмент без вкладышей 14-20	1 ШТ	14900,00

Uronor Press вкладыши для ручного инструмента

Используются для опрессовки пресс фитингов Uronor MLC 14-20 мм с помощью ручного пресса Uronor MLC. Материал: сталь.

Наименование	Упаковка	Цена с НДС, Руб/Ед.изм.
Uronor Press вкладыши для ручного инструмента 16	1 ШТ	2076,00
Uronor Press вкладыши для ручного инструмента 20	1 ШТ	2076,00

Uronor Press аккумуляторный инструмент с клещами Mini KSP0

Поставляется в пластиковом чемоданчике, в комплекте с аккумулятором NiCd емкостью 1,3 А*ч, зарядным устройством 230В/50Гц и пресс-клещами Mini KSP0 16/20/25/32 мм с цветовой кодировкой. Предназначен для опрессовки пресс-фитингов Uronor MLC диаметром 16-32 мм.

Технические данные:

- Вес пресс-инструмента, включая пресс-клещи: 2,5 кг;
- Поворот пресс-клещей на 360 градусов;
- Напряжение на двигателе: 9,6 В постоянного тока;
- Напряжение зарядки: 9,6 В;
- Индикатор уровня заряда аккумулятора;
- Период зарядки: ок. 40 мин или 15 мин на быстрой зарядке;
- Время опрессовки соединения: ок. 4 сек;
- Производительность аккумулятора: ок. 65 опрессовок фитингов 20 мм при полностью заряженном аккумуляторе;
- Усилие обжатия: ок. 15 кН;
- Функция контроля необходимости сервисного обслуживания.

Наименование	Упаковка	Цена с НДС, Руб/Ед.изм.
Uronor Press аккумуляторный инструмент с клещами Mini KSP0 16/20/25/32	1 ШТ	81787,00

Uronor SPI Press аккумулятор для инструмента Mini32

Запасной аккумулятор для аккумуляторного инструмента Uronor Mini 32. Технические данные: тип NiCd, напряжение 9,6В, ёмкость 1,3А*ч.

Наименование	Упаковка	Цена с НДС, Руб/Ед.изм.
Uronor SPI Press аккумулятор для инструмента Mini32	1 ШТ	7176,00

Пресс инструменты Uponor MLC

Uponor Press клещи Mini KSP0

Запасные пресс клещи KSP0 с цветовой кодировкой для аккумуляторного пресса Uponor Mini 32. Применяются для монтажа пресс-фитингов Uponor MLC 16-32 мм. Материал: покрытая сталь.



Артикул	d мм
1007091	16
1007093	20
1007094	25
1007095	32

Наименование	Упаковка	Цена с НДС, Руб/Ед.изм.
Uponor Press клещи Mini KSP0 16	1 ШТ	7082,00
Uponor Press клещи Mini KSP0 20	1 ШТ	7082,00
Uponor Press клещи Mini KSP0 25	1 ШТ	7536,00
Uponor Press клещи Mini KSP0 32	1 ШТ	7536,00

Uponor Press электрический инструмент без клещей UP 75

Поставляется в пластиковом чемоданчике, без пресс клещей. Предназначен для опрессовки пресс фитингов Uponor MLC диаметром 16-110 мм.

Технические данные:

- Вес пресс инструмента без пресс-клещей: 3,3 кг;
- Поворот пресс клещей на 360 градусов;
- Напряжение питания: 230 В / 50 Гц;
- Номинальная мощность: 200 Вт;
- Время опрессовки соединения: ок. 7 сек;
- Усилие обжатия: ок. 32 кН.



Артикул	d мм	U В
1007082	- 110	230

Наименование	Упаковка	Цена с НДС, Руб/Ед.изм.
Uponor Press электрический инструмент без клещей UP 75	1 ШТ	64585,00

Uponor Press аккумуляторный инструмент без клещей UP 75

Поставляется в пластиковом чемоданчике, в комплекте с аккумулятором Ni-MH ёмкостью 3,0 А*ч и зарядным устройством 230В/50Гц, без пресс клещей. Предназначен для опрессовки пресс фитингов Uponor MLC диаметром 16-110 мм.

Технические данные:

- Вес пресс инструмента без пресс-клещей: 3,95 кг;
- Напряжение на двигателе: 12 В постоянного тока;
- Напряжение зарядки: 12 В;
- Индикатор уровня заряда аккумулятора;
- Период зарядки: ок. 1 часа или 15 мин на быстрой зарядке;
- Время опрессовки соединения: ок. 7 сек;
- Производительность аккумулятора: ок. 220 опрессовок фитингов 20мм при полностью заряженном аккумуляторе;
- Усилие обжатия: ок. 32 кН;
- Функция контроля необходимости сервисного обслуживания.



Артикул	d мм	U В
1006827	- 110	12

Наименование	Упаковка	Цена с НДС, Руб/Ед.изм.
Uponor Press аккумуляторный инструмент без клещей UP 75	1 ШТ	86114,00

Пресс инструменты Uronor MLC



Артикул	U В
1006949	12

Uronor SPI Press аккумулятор для инструмента UP 75

Запасной аккумулятор для аккумуляторного инструмента Uronor UP 75. Технические данные: тип Ni-MH (с зарядными устройствами типа Ni-Cd несовместим), напряжение 12 В, ёмкость 3,0 А*ч.

Наименование	Упаковка	Цена с НДС, Руб/Ед.изм.
Uronor SPI Press аккумулятор для инструмента UP 75	1 ШТ	7212,00



Артикул	U В
1006950	230

Uronor SPI Press зарядное устройство Mini32 UP75

Для зарядки аккумуляторов от инструментов Uronor UP 75 и Uronor Mini 32.

Наименование	Упаковка	Цена с НДС, Руб/Ед.изм.
Uronor SPI Press зарядное устройство Mini32 UP75	1 ШТ	8020,00



Артикул	d мм
1007084	16
1007086	20
1007087	25
1007088	32

Uronor Press клещи UPP1

Пресс клещи с цветовой кодировкой для инструментов Uronor UP 75 и Uronor UP 75 EL. Предназначены для опрессовки пресс фитингов Uronor MLC 16-32 мм. Материал: покрытая сталь.

Наименование	Упаковка	Цена с НДС, Руб/Ед.изм.
Uronor Press клещи UPP1 16	1 ШТ	5552,00
Uronor Press клещи UPP1 20	1 ШТ	5552,00
Uronor Press клещи UPP1 25	1 ШТ	5552,00
Uronor Press клещи UPP1 32	1 ШТ	5552,00



Артикул	d мм
1015768	40
1015792	50

Uronor Press клещи UPP1

Пресс клещи для инструментов Uronor UP 75 и Uronor UP 75 EL. Предназначены для опрессовки пресс фитингов Uronor MLC 40-50 мм. Материал: сталь.

Наименование	Упаковка	Цена с НДС, Руб/Ед.изм.
Uronor Press клещи UPP1 40	1 ШТ	10877,00
Uronor Press клещи UPP1 50	1 ШТ	10877,00

Пресс инструменты Uronor MLC

Uronor Press обойма

Для инструментов Uronor UP 75 и Uronor UP 75 EL. Предназначена для опрессовки пресс фитингов Uronor MLC 63-75 мм в комбинации с пресс насадкой Uronor MLC. Материал сталь.



Артикул	d мм
1046541	63
1046542	75

Наименование	Упаковка	Цена с НДС, Руб/Ед.изм.
Uronor Press обойма 63	1 ШТ	34863,00
Uronor Press обойма 75	1 ШТ	38678,00

Uronor Press обойма

Пресс обойма для монтажа пресс фитингов Uronor MLC 90-110 мм в комбинации с пресс насадкой Uronor MLC. Для инструментов Uronor UP 75 и Uronor UP 75 EL.



Артикул	d мм
1046543	90
1046544	110

Наименование	Упаковка	Цена с НДС, Руб/Ед.изм.
Uronor Press обойма 90	1 ШТ	46304,00
Uronor Press обойма 110	1 ШТ	50116,00

Uronor насадка для пресс обоймы

Для инструментов Uronor UP 75 и Uronor UP 75 EL. Предназначена для опрессовки пресс фитингов Uronor MLC 63-110 мм в комбинации с пресс обоймами Uronor MLC 63-75 или 90-110. Материал: сталь.



Артикул	d мм
1046545	63-110

Наименование	Упаковка	Цена с НДС, Руб/Ед.изм.
Uronor насадка для пресс обоймы 63-110	1 ШТ	13891,00

Аксессуары Uronor



Uronor MLC выпрямитель для труб

Для простого и быстрого выпрямления труб Uronor MLC диаметром до 25 мм. Внимание: выпрямитель не совместим с разматывателем Uronor! Способ фиксации должен решаться по месту.

Артикул	Наименование	Упаковка	Цена с НДС, Руб/Ед.изм.
1010512	Uronor MLC выпрямитель для труб 14-25	1 шт	14673,00

urolog

Поверхностное
отопление
и охлаждение Urolog

КАТАЛОГ ПРОДУКЦИИ 2014-2015

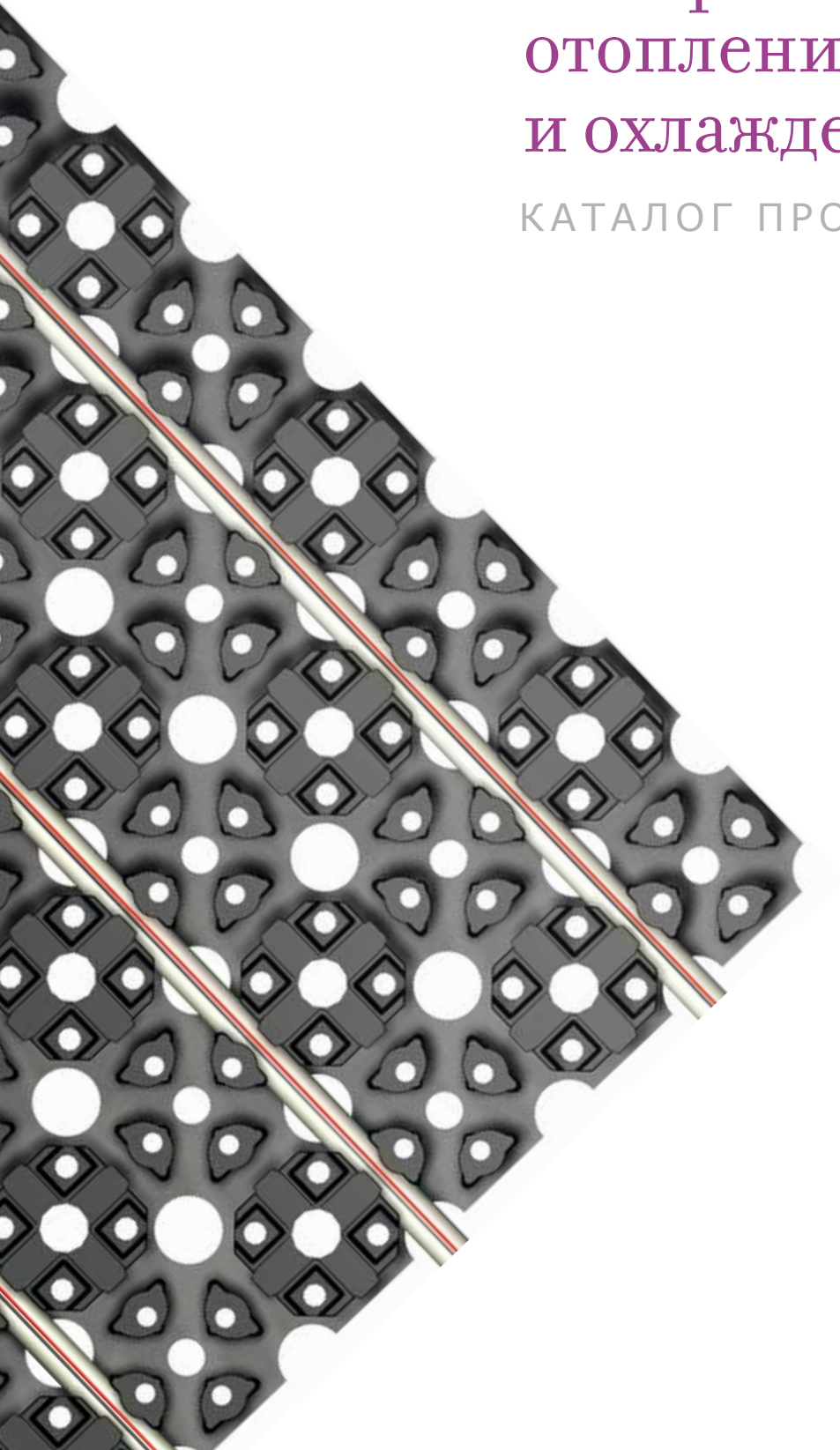

Uponor Minitec – система для реконструкции

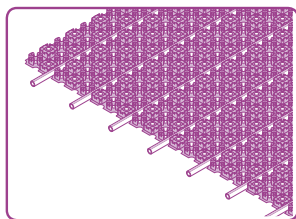

Быстрый монтаж, нагрев за короткое время: система для реконструкции Uponor Minitec предлагает Вам целый ряд преимуществ. Панель Uponor Minitec для укладки труб 9,9 мм может устанавливаться на любой

существующий бетонный, деревянный или кафельный пол. Благодаря этому элементу высотой примерно один сантиметр система особенно подходит для установки в существующих зданиях.



Компоненты



Uponor Minitec панель самоклеющаяся



Трубы и фитинги Uponor PE-Xa

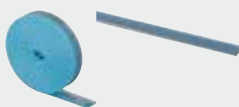

Компоненты и аксессуары системы Uponor Minitec

Достоинства

Толщина: Минимальная толщина конструкции пола

Простота: Минимальные усилия для реконструкции

Комфорт: Быстрый нагрев и реакция на изменение условий

Надежность: Зарекомендовавшее себя десятилетиями качество системы Uponor PE-Xa

Энергоэффективность: Пониженная температура теплоносителя

Аксессуары



Насосно-смесительные блоки



Трубы и фитинги Uponor PE-Xa



Системы управления



Коллекторы



Инструменты

Система Minitec

Uponor Minitec панель самоклеющаяся

Применяется для устройства обогреваемых и охлаждаемых поверхностей с минимальной толщиной конструкции пола, оборудована каналами для укладки труб Uponor Minitec Comfort Pipe 9,9x1,1 мм с необходимым шагом. Возможна укладка труб по прямой и по диагонали, снабжена линиями разлома, соединяется внахлест через треугольные выступы, перфорированная, с самоклеющейся нижней поверхностью для прочного крепления к бетонным основаниям и основаниям, облицованным плиткой. Материал: полистирол. Класс строительного материала по DIN 4102: B2. Шаг ячеек: 50x50 мм. Шаг укладки: 5, 10, 15 см. Цвет: черный. Размер панели: 1120 мм x 720 мм x 12 мм (ДхШхВ). Площадь: 0,77 м².

Артикул	l мм	b мм	h мм	A м ²
1005261	1120	720	12	0.77

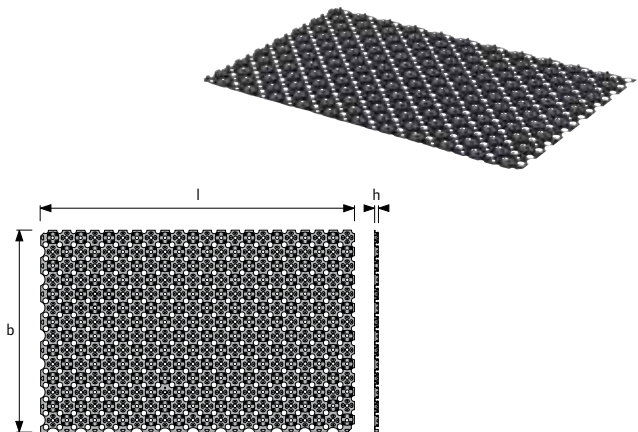

Наименование	Упаковка	Цена с НДС, Руб/Ед.изм.
Uponor Minitec панель самоклеющаяся 0,77м ² 9,9x1,1 1100x700x12mm	15,4 м ²	1085,00

Uponor Minitec Comfort Pipe труба

Труба белого цвета с синей полосой изготавливается из сшитого полиэтилена РЕ-Ха по методу Энгеля, в соответствии с EN ISO 15875 и ГОСТ Р 52134, серия S5,0. Имеет антидиффузионный слой (от проникновения кислорода EVOH (сополимер этилена и винилового спирта) для предотвращения коррозии элементов системы и соответствует требованиям DIN 4726 по кислородопроницаемости. Трубы Uponor Minitec Comfort Pipe предназначены для систем напольного отопления и охлаждения, полностью совместимы с фитингами Uponor Q&E и зажимными адаптерами. Срок службы 50 лет при температурных режимах, указанных в ГОСТ Р 52134, таблица 26, класс 4. Максимальная температура: 95°C. Максимальное рабочее давление: 6 бар. Класс пожарной опасности: Е в соответствии с DIN EN 13501-1



Артикул	d мм	s мм	L м	V л/м
1063289 NEW	9.9	1.1	240	0,047
1063381 NEW	9.9	1.1	480	0,047

Наименование	Упаковка	Цена с НДС, Руб/Ед.изм.
Uponor Minitec труба Comfort Pipe 9,9x1,1 240m	240 м	69,48
Uponor Minitec труба Comfort Pipe 9,9x1,1 480m	480 м	69,48

Uponor Minitec соединитель

Для соединения труб Uponor Minitec Comfort pipe 9,9x1,1 мм. Состоит из:
- 1 соединитель,
- 2 пластиковых кольца Q&E 9,9. Материал: соединитель - латунь, кольца - сшитый полиэтилен РЕ-Х.

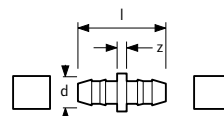

Артикул	d мм	s мм	l мм	z мм
1005264	9.9	1.1	34	4

Наименование	Упаковка	Цена с НДС, Руб/Ед.изм.
Uponor Minitec соединитель 9,9x1,1	10 ШТ	186,49

Система Minitec



Упонор Minitec кольцо белое

Запасное кольцо Q&E для монтажа соединений труб Uponor PE-Xa 9,9x1,1 мм с фитингами Uponor Minitec 9,9 мм. Изготавливается из сшитого полиэтилена PE-Xa.

Артикул	d мм
1005263	9.9

Наименование	Упаковка	Цена с НДС, Руб/Ед.изм.
Упонор Minitec кольцо белое 9,9x1,1	10 ШТ	12,30

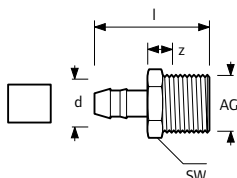

Упонор Minitec штуцер с наружной резьбой

Для труб Uponor PEX 9,9 x 1,1 мм, материал латунь. Наружная резьба трубная коническая R по DIN EN 10226-1, ГОСТ 6211. В комплект входит один штуцер Q&E 9,9-R1/2"HP, одно пластиковое кольцо Q&E 9,9 из сшитого полиэтилена PE-X.

Артикул	d мм	AG дюйм	l мм	SW мм	z мм
1005265	9.9	R 1/2	39	22	14

Наименование	Упаковка	Цена с НДС, Руб/Ед.изм.
Упонор Minitec штуцер с наружной резьбой 9,9-R1/2"HP	10 ШТ	340,98



Упонор Minitec демпферная лента самоклеющаяся

Демпферная лента из пористого полиэтилена, с самоклеющимися тыльной стороной и фартуком из полиэтиленовой пленки для герметичного крепления к стене и гидроизоляции. Применяется совместно с панелями Uponor Minitec для укладки труб Uponor Minitec Comfort Pipe 9,9 мм.

Длина рулона: 20 м

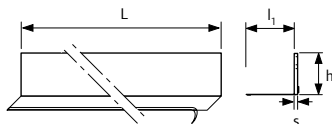

Артикул	s мм	L м	h мм
1005267	8	20	80

Наименование	Упаковка	Цена с НДС, Руб/Ед.изм.
Упонор Minitec демпферная лента самоклеющаяся 20м 80x8мм	200 м	52,17



Упонор Minitec расширительный профиль

Состоит из самоклеющегося ПВХ-трака и ленты из пористого полиэтилена толщиной 10 мм, служит для устройства деформационных швов в стяжках. Применяется совместно с панелями Uponor Minitec для укладки труб Uponor Minitec Comfort Pipe 9,9 мм.

Высота: 40 мм,
Толщина: 10 мм,
Длина: 1,8 м.

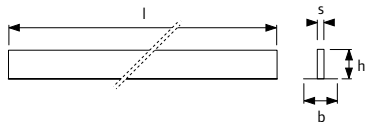

Артикул	s мм	l мм	b мм	h мм
1005268	10	1800	50	40

Наименование	Упаковка	Цена с НДС, Руб/Ед.изм.
Упонор Minitec расширительный профиль 1,8м 40x10мм	18 м	347,88

Система Minitec

Uponor Minitec защитная гильза

Материал: полиэтилен низкой плотности. Защитный кожух с открывающимся разрезом для защиты труб диаметром до 10 мм проходящих через швы расширения.

Длина: 300 мм

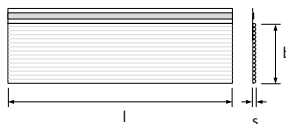
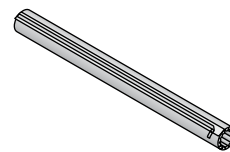

Артикул	s	l	b
	мм	мм	мм
1005269	2	300	35

Наименование	Упаковка	Цена с НДС, Руб/Ед.изм.
Uponor Minitec защитная гильза 9,9мм 300x2мм	30 ШТ	72,07

Uponor Fix фиксирующий трак

U-образная планка из переработанного материала для крепления труб Uponor Minitec Comfort Pipe 9,9x1,1 мм.

Длина: 2,5 м,

Ширина: 24 мм,

Расстояние между фиксаторами труб: 20 мм

Высота (вместе с трубой): 13 мм.

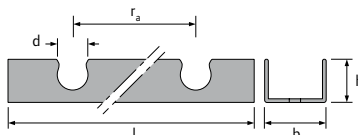

Артикул	d	l	b	h	ra
	мм	мм	мм	мм	мм
1005274	10	2500	24	13	20

Наименование	Упаковка	Цена с НДС, Руб/Ед.изм.
Uponor Fix фиксирующий трак 9,9мм с/с20мм 2,5м	25 м	100,38

Система Siccus

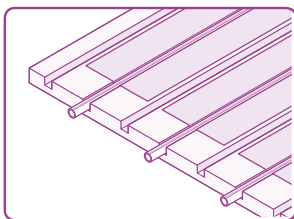

Лёгкая панель Uponor Siccus была специально разработана как универсальное решение для реставрации старых зданий, где важен малый вес конструкции и её минимальная толщина. Панели устанавливаются в конструкцию пола ниже слоя распределения нагрузки, представляющего из себя сухие панели или стяжку.

Панели устанавливаются в конструкцию пола ниже слоя распределения нагрузки, представляющего из себя сухие панели или стяжку.



Компоненты

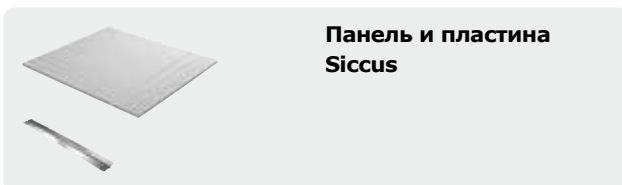

Панель и пластина Siccus

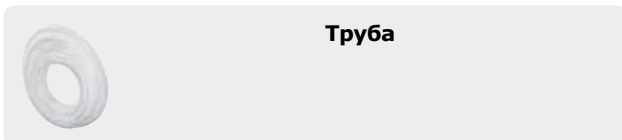

Труба

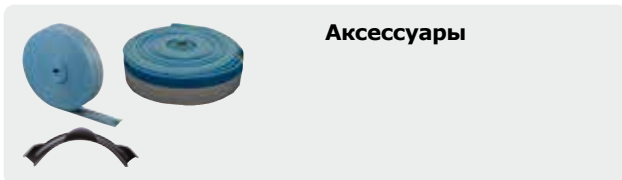

Аксессуары

Достоинства

Экономия времени: Быстрый монтаж, идеально подходит для конструкций с сухими стяжками

Лёгкость: Малый вес конструкции

Толщина: Минимальная толщина конструкции пола

Свобода выбора: Металлопластиковые MLC трубы или из сшитого полиэтилена PE-Xa (диаметр 14)

Аксессуары



Насосно-смесительные блоки

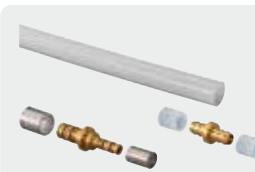

Трубы и фитинги Uponor PE-Xa



Системы управления



Коллекторы



Инструменты

Система Siccus

Uponor Siccus 14 панель

Панель для фиксации трубы для монтажа в стык, с каналами для установки теплораспределительных пластин или труб Comfort Pipe Plus 14 x 2 мм и MLC 14 мм

Материал: Жёсткая пенополистирольная пена по DIN EN 13163

Класс строительного материала по DIN 4102: B1

Тип применения по DIN 4108-10: DEO

Прочность на сжатие: = 150 кПа

Технические данные

Размер панели: 1197 x 1050 мм

Толщина панели: 25 мм

Тепловое сопротивление: 0.622 м² К/Вт

Максимальная нагрузка: 7.5 кН/м²

Шаг укладки трубы: 15 см, 22.5 см или 30 см

Упаковка из 10 панелей соответствует площади монтажа 12,2 м²

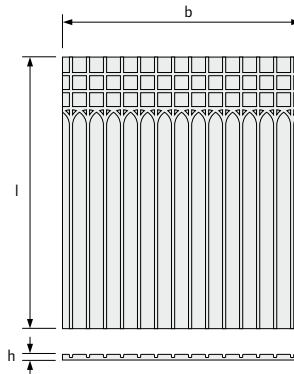

Артикул	l мм	b мм	h мм	A м ²
1005485	1197	1050	25	1.25

Наименование	Упаковка	Цена с НДС, Руб/Ед.изм.
Uponor Siccus 14 панель EPS 150kPa 14mm 1197x1050x25mm	12,5 м ²	679,03

Uponor Siccus 14 теплораспределительная пластина

Для установки на панель Uponor Siccus 14; служит для распределения тепла и фиксации труб Uponor PE-Xa 14 x 2 мм и Uponor MLC 14 мм.

Материал: Алюминий

Размер пластины: 120 x 1180 мм

Толщина: 0,45 мм

Расход пластин:

Шаг укладки 15 см = 5,6 пластин/м²

Шаг укладки 22,5 см = 3,7 пластин/м²

Шаг укладки 30 см = 2,8 пластин/м²



Артикул	l мм	b мм
1005486	1180	120

Наименование	Упаковка	Цена с НДС, Руб/Ед.изм.
Uponor Siccus 14 теплораспред. пластина 14mm 1180x120x0,45mm	48 ШТ	254,78

Uponor Multi плёнка PE

Плёнка толщиной 0,2 мм для покрытия установленной тепловой/звуковой изоляции. Предотвращает попадание влаги на изоляционный слой.

Размеры: 60 м x 1,25 м.

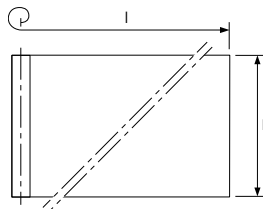

Артикул	s мм	L м	B м
1005049	0.2	60	1.25

Наименование	Упаковка	Цена с НДС, Руб/Ед.изм.
Uponor Multi плёнка PE 0,2mm 60x1,25m	75 м ²	77,25

Система Siccus

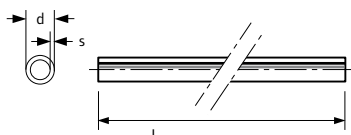

Uponor Comfort Pipe Plus труба

Труба изготавливается из сшитого полиэтилена PE-Ха, в соответствии с EN ISO 15875 и ГОСТ Р 52134, серия S5,0. Имеет антидиффузионный слой от проникновения кислорода EVOH (сополимер этилена и винилового спирта) для предотвращения коррозии элементов системы и соответствует требованиям DIN 4726 по кислородопроницаемости. Трубы Uponor Comfort Pipe Plus предназначены для систем радиаторного и напольного отопления и охлаждения, полностью совместимы с фитингами Uponor Q&E и зажимными адаптерами. Они также имеют дополнительный внешний слой из полиэтилена PE белого цвета с двумя синими полосами, защищающий их от механических повреждений. Срок службы 50 лет при температурных режимах, указанных в ГОСТ Р 52134, таблица 26, классы 4 и 5.

Класс применения 4+5/ 6 бар

Максимальная температура: 95°C.

Максимальное рабочее давление: 6 бар.

Класс пожарной опасности: E в соответствии с DIN EN 13501-1.

Артикул	d мм	s мм	L м
1062883	14	2.0	120
1062884	14	2.0	240
1062885	14	2.0	960

Наименование	Упаковка	Цена с НДС, Руб/Ед.изм.
Uponor Comfort Pipe Plus труба 14x2,0 120m	120 м	78,20
Uponor Comfort Pipe Plus труба 14x2,0 240m	240 м	78,20
Uponor Comfort Pipe Plus труба 14x2,0 960m	960 м	78,20

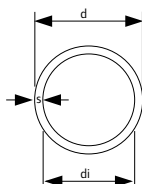

Uponor MLC труба белая в бухтах

Кислородонепроницаемая многослойная композиционная труба (Полиэтилен повышенной термостойкости PE-RT - Клей - Продольно сваренный алюминий - Клей - Полиэтилен повышенной термостойкости PE-RT) для водоснабжения, радиаторного и напольного отопления, охлаждения. Класс пожарной опасности E по DIN EN 13501-1. Максимальная температура 95°C, максимальное рабочее давление 10 бар. Срок службы 50 лет при температурных режимах, указанных в ГОСТ Р 52134, таблица 26, классы 1-5 и ХВ. Поставляется с монтажными заглушками на концах трубы.

Артикул	d мм	s мм	L м	di мм
1013366	14	2.0	200	10

Наименование	Упаковка	Цена с НДС, Руб/Ед.изм.
Uponor MLC труба белая 14x2,0 200m	200 м	85,07

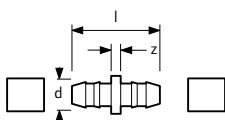

Uponor Q&E соединитель DR

Для соединения труб Uponor PE-Ха, изготовлен из DR-латуни.

Артикул	d мм
1058659	14

Наименование	Упаковка	Цена с НДС, Руб/Ед.изм.
Uponor Q&E соединитель DR 14-14	100 шт	445,42

Система Siccus

Упонор Q&E кольцо белое

Изготавливается из сшитого полиэтилена РЕ-Ха. Кольца Упонор Q&E используются для монтажа соединений труб Упонор РЕ-Ха с фитингами Упонор Q&E.



Артикул	d мм	цвет -	Наименование	Упаковка	Цена с НДС, Руб/Ед.изм.
1058428	14	белый	Упонор Q&E кольцо белое, eval 14	1200 шт	14,77

Упонор Press соединитель

Изготавливается из лужёной латуни, с предварительно установленными алюминиевыми пресс гильзами и пластмассовыми упорными кольцами. Имеет функции: идентификация опрессовки, цветовая кодировка, защита от протечки. Не требуется калибровка.

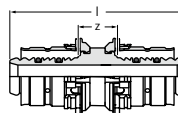

Артикул	d мм	l мм	z мм	Наименование	Упаковка	Цена с НДС, Руб/Ед.изм.
1015154	14	55	12	Упонор Press соединитель 14-14	10 шт	234,71

Система Tecto

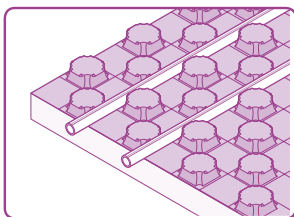

Панель Uponor Tecto была специально разработана для установки напольного отопления / охлаждения в жилых и нежилых зданиях. Панели устанавливаются в полу под слоем цементной или ангидритной стяжки.

Они имеют теплоизоляционный слой из пенополистирола марки 30-2 EPS 040 DES sg и подходят для помещений с различными температурными режимами и нагрузками.



Компоненты

	Панель Tecto
	Трубы и фитинги
	Аксессуары

Аксессуары

	Насосно-смесительные блоки
	Трубы и фитинги Uponor PE-Xa
	Системы управления
	Коллекторы
	Инструменты

Достоинства

Простота: Все элементы системы идеально подходят друг к другу

Свободный выбор: Можно использовать трубы Uponor MLC или Uponor PE-Xa

Надежность: Проверенное временем качество Uponor

Система Tecto

Upronor Tecto панель

Панель для укладки и фиксации труб диаметром 14-17 мм с тепло- и звукоизоляцией, 2-х слойная: верхний слой из полистирольного покрытия черного цвета, нижний слой из пенополистирола марки 30-2 EPS 040 DES sg по DIN EN 13163. Степень горючести E в соответствии с DIN EN 13501-1. Класс горючести B2 (нормальногорючие) в соответствии с DIN 4102. Допустимая нагрузка до 5 кН/м² (500 кг/м²).

Термическое сопротивление: $R = 0,75$ (м² x °C/Вт).

Толщина слоя пенополистирола: 32/30 мм (сжимаемость: ≤ 2 мм).

Шаг укладки труб в см: 10, 15, 20, 25, 30.

Фактические размеры панели: 1450 x 850 мм.

Монтажные размеры панели (без учета нахлеста): 1400 x 800 мм.

8 панелей покрывают площадь 8,96 м².

Упаковка 8,96 м² состоит из 8 панелей.

Высота панели: 52 мм.

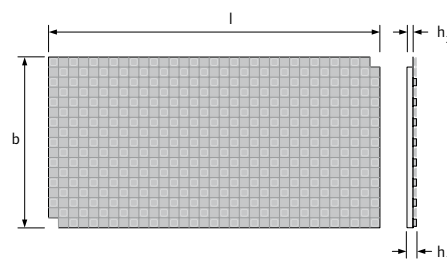
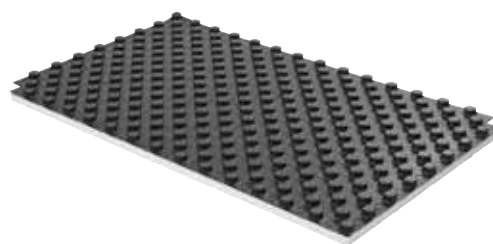

Артикул	VM Дб	l мм	b мм	h1 мм	h2 мм	A м ²
1005478	28	1450	850	52/50	30-2	1.12

Наименование	Упаковка	Цена с НДС, Руб/Ед.изм.
Upronor Tecto панель EPS DES 30-2mm 14-17mm 1450x850mm	8,96 м ²	894,53

Upronor Tecto компенсационный элемент

Тепло- и звукоизоляционный элемент, устанавливается в местах устройства компенсационных швов и в дверных проемах, используется совместно с панелью Upronor Tecto для компенсационного элемента.

Изготавливается из пенополистирола марки 30-2 EPS 040 DES sg по DIN EN 13163. Класс горючести B2 (нормальногорючие) в соответствии с DIN 4102. Допустимая нагрузка до 5 кН/м² (500 кг/м²).

Термическое сопротивление: $R = 0,75$ (м² x °C/Вт).

Толщина: 32/30 мм (сжимаемость: ≤ 2 мм).

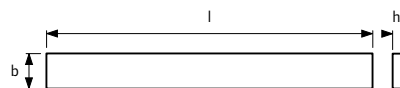
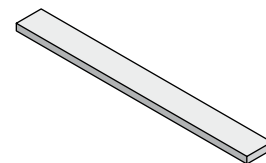

Артикул	VM Дб	l мм	b мм	h мм	A м ²
1005480	28	1400	150	30-2	0.21

Наименование	Упаковка	Цена с НДС, Руб/Ед.изм.
Upronor Tecto компенсационный элемент EPS DES 30-2mm 150x1400mm 28dB	8,4 м	82,67

Upronor Tecto панель для компенсационного элемента

Используется совместно с компенсационным элементом Upronor Tecto в местах устройства компенсационных швов и в дверных проемах.

Состоит из:

- панель с разметкой под нарезку, один ряд выступов для установки внахлест.

Материал: полистирол.

Класс горючести B2 (нормальногорючие) в соответствии с DIN 4102.

Цвет: черный, RAL 9017.

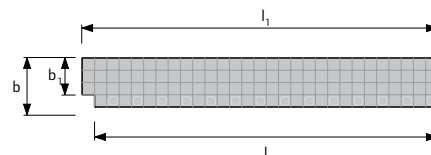
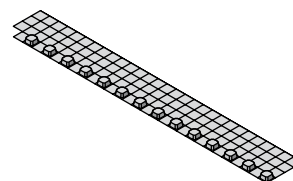

Артикул	l мм	l1 мм	b мм	b1 мм	A м ²
1005481	1400	1450	200	150	0.21

Наименование	Упаковка	Цена с НДС, Руб/Ед.изм.
Upronor Tecto панель для компенсационного элемента 1,45m 200m	28 м	144,17

Система Tecto

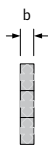
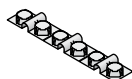

Upronor Tecto диагональный фиксирующий элемент

Полоса из полистирола черного цвета с тремя фиксаторами труб для диагонального монтажа труб на панелях Upronor Tecto.

Каждая полоса может быть разделена на 3 отдельных фиксатора.

Класс горючести B2 (нормальногорючие) в соответствии с DIN 4102.

Цвет: черный.

Артикул	b мм
1005482	75

Наименование	Упаковка	Цена с НДС, Руб/Ед.изм.
Upronor Tecto диагональный фиксирующий элемент 45° 75mm	10 шт	82,67

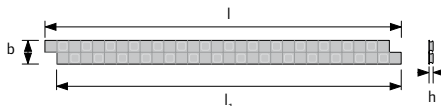
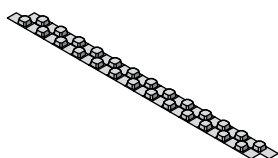

Upronor Tecto двусторонняя полоса

Полоса из полистирола с двумя рядами выступов для соединения встык панелей Tecto.

Класс горючести B2 (нормальногорючие) в соответствии с DIN 4102.

Цвет: черный, RAL 9017.

Артикул	l мм	l1 мм	b мм	h мм
1005484	1350	1400	100	22

Наименование	Упаковка	Цена с НДС, Руб/Ед.изм.
Upronor Tecto двусторонняя полоса 1,4m 100mm	33,75м	82,67

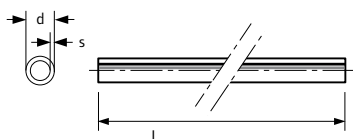

Upronor Comfort Pipe Plus труба

Труба изготавливается из сшитого полиэтилена PE-Xa, в соответствии с EN ISO 15875 и ГОСТ Р 52134, серия S5,0. Имеет антидиффузионный слой от проникновения кислорода EVOH (сополимер этилена и винилового спирта) для предотвращения коррозии элементов системы и соответствует требованиям DIN 4726 по кислородопроницаемости. Трубы Upronor Comfort Pipe Plus предназначены для систем радиаторного и напольного отопления и охлаждения, полностью совместимы с фитингами Upronor Q&E и зажимными адаптерами. Они также имеют дополнительный внешний слой из полиэтилена PE белого цвета с двумя синими полосами, защищающий их от механических повреждений. Срок службы 50 лет при температурных режимах, указанных в ГОСТ Р 52134, таблица 26, классы 4 и 5.

Класс применения 4+5/ 6 бар

Максимальная температура: 95°C.

Максимальное рабочее давление: 6 бар.

Класс пожарной опасности: E в соответствии с DIN EN 13501-1

Артикул	d мм	s мм	L м	V л/м
1062044 NEW	16	2.0	120	
1062045 NEW	16	2.0	240	
1062046 NEW	16	2.0	640	

Наименование	Упаковка	Цена с НДС, Руб/Ед.изм.
Upronor Comfort Pipe Plus труба 16x2,0 120m	120 м	94,90
Upronor Comfort Pipe Plus труба 16x2,0 240m	240 м	94,90
Upronor Comfort Pipe Plus труба 16x2,0 640m	640 м	94,90

Система Tecto

Uponor Comfort Pipe Plus труба

Труба изготавливается из сшитого полиэтилена PE-Xa, в соответствии с EN ISO 15875 и ГОСТ Р 52134, серия S5,0. Имеет антидиффузионный слой от проникновения кислорода EVOH (сополимер этилена и винилового спирта) для предотвращения коррозии элементов системы и соответствует требованиям DIN 4726 по кислородопроницаемости. Трубы Uponor Comfort Pipe Plus предназначены для систем радиаторного и напольного отопления и охлаждения, полностью совместимы с фитингами Uponor Q&E и зажимными адаптерами. Они также имеют дополнительный внешний слой из полиэтилена PE белого цвета с двумя синими полосами, защищающий их от механических повреждений. Срок службы 50 лет при температурных режимах, указанных в ГОСТ Р 52134, таблица 26, классы 4 и 5.

Класс применения: 4+5/ 6 бар

Максимальная температура: 95°C.

Максимальное рабочее давление: 6 бар.

Класс пожарной опасности: E в соответствии с DIN EN 13501-1

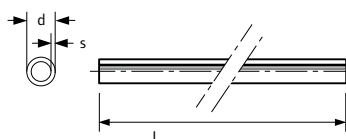

Артикул	d мм	s мм	L м	V л/м
1034535 NEW	17	2.0	120	0,13
1009226 NEW	17	2.0	240	0,13
1009227 NEW	17	2.0	640	0,13

Наименование	Упаковка	Цена с НДС, Руб/Ед.изм.
Uponor Comfort Pipe Plus труба 17x2,0 120m	120 м	112,11
Uponor Comfort Pipe Plus труба 17x2,0 240m	240 м	112,11
Uponor Comfort Pipe Plus труба 17x2,0 640m	640 м	112,11

Uponor Comfort Pipe Plus труба

Труба изготавливается из сшитого полиэтилена PE-Xa, в соответствии с EN ISO 15875 и ГОСТ Р 52134, серия S5,0. Имеет антидиффузионный слой от проникновения кислорода EVOH (сополимер этилена и винилового спирта) для предотвращения коррозии элементов системы и соответствует требованиям DIN 4726 по кислородопроницаемости. Трубы Uponor Comfort Pipe Plus предназначены для систем радиаторного и напольного отопления и охлаждения, полностью совместимы с фитингами Uponor Q&E и зажимными адаптерами. Они также имеют дополнительный внешний слой из полиэтилена PE белого цвета с двумя синими полосами, защищающий их от механических повреждений. Срок службы 50 лет при температурных режимах, указанных в ГОСТ Р 52134, таблица 26, классы 4 и 5.

Класс применения 4+5/ 6 бар

Максимальная температура: 95°C.

Максимальное рабочее давление: 6 бар.

Класс пожарной опасности: E в соответствии с DIN EN 13501-1

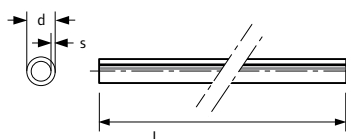

Артикул	d мм	s мм	L м
1062883	14	2.0	120
1062884	14	2.0	240
1062885	14	2.0	960

Наименование	Упаковка	Цена с НДС, Руб/Ед.изм.
Uponor Comfort Pipe Plus труба 14x2,0 120m	120 м	78,20
Uponor Comfort Pipe Plus труба 14x2,0 240m	240 м	78,20
Uponor Comfort Pipe Plus труба 14x2,0 960m	960 м	78,20

Система Тесто

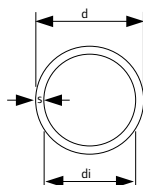

Уронор MLC труба белая в бухтах

Кислородонепроницаемая многослойная композиционная труба (Полиэтилен повышенной термостойкости PE-RT - Клей - Продольно сваренный алюминий - Клей - Полиэтилен повышенной термостойкости PE-RT) для водоснабжения, радиаторного и напольного отопления, охлаждения. Класс пожарной опасности Е по DIN EN 13501-1. Максимальная температура 95°C, максимальное рабочее давление 10 бар. Срок службы 50 лет при температурных режимах, указанных в ГОСТ Р 52134, таблица 26, классы 1-5 и ХВ. Поставляется с монтажными заглушками на концах трубы.

Артикул	d мм	s мм	L м	di мм
1013371	16	2.0	200	12
1013380	16	2.0	500	12

Наименование	Упаковка	Цена с НДС, Руб/Ед.изм.
Уронор MLC труба белая 16x2,0 200м	200 м	89,54
Уронор MLC труба белая 16x2,0 500м IPPC	500 м	89,54

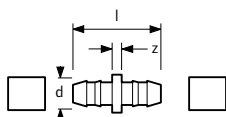

Уронор Q&E соединитель DR

Для соединения труб Уронор PE-Ха, изготовлен из DR-латуни.

Артикул	d мм
1058659	14
1058661	17

Наименование	Упаковка	Цена с НДС, Руб/Ед.изм.
Уронор Q&E соединитель DR 14-14	100 шт	445,42
Уронор Q&E соединитель, кольца DR 17-17	100 шт	468,51



Уронор Q&E кольцо белое

Изготавливается из сшитого полиэтилена PE-Ха. Кольца Уронор Q&E используются для монтажа соединений труб Уронор PE-Ха с фитингами Уронор Q&E.

Артикул	d мм	цвет
1058428	14	белый
1058429	17	белый

Наименование	Упаковка	Цена с НДС, Руб/Ед.изм.
Уронор Q&E кольцо белое, eval 14	1200 шт	14,77
Уронор Q&E кольцо белое, eval 17	900 шт	16,98



Уронор Q&E соединитель PPSU

Изготавливается из полимера Полифенилсульфон (PPSU). Внимание: кольца Уронор Q&E следует заказывать отдельно!

Артикул	d мм	P бар
1008669	16	6+10

Наименование	Упаковка	Цена с НДС, Руб/Ед.изм.
Уронор Q&E соединитель PPSU 16-16	100 шт	122,82



Уронор Q&E evolution кольцо белое

Изготавливается из модифицированного полиэтилена. Кольца используются в системах водоснабжения, напольного и радиаторного отопления для монтажа соединений труб Уронор PE-Ха с фитингами Уронор Q&E. Имеют упор, коническую внутреннюю форму, тактильные выступы, соответствуют Европейским нормам.

Артикул	d мм	P бар	цвет
1057453	16	6+10	белый

Наименование	Упаковка	Цена с НДС, Руб/Ед.изм.
Уронор Q&E evolution кольцо белое 16	900 шт	16,98

Система Klett

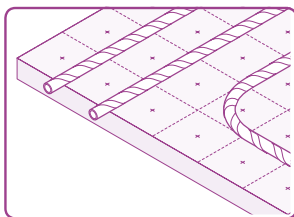

Системой Klett Uponor внедряет инновационную технику укладки труб для напольного отопления. На производстве труба (кислородонепроницаемость по DIN 4726) оборачивается специальной лентой-липучкой.

Изоляционная панель, которая может также использоваться совместно со степлером, полностью покрыта специальной тонковолокнистой фольгой. Труба может быть размотана и уложена как и при обычном монтаже, но единственное, что требуется для крепежа - это прижать ее к изоляционной панели в проектном положении. Поверхность ленты-липучки сцепляется с фольгой с текстильным покрытием на панели, тем самым фиксируя трубу в требуемом положении. Лента и поверхность фольги сконструированы таким образом, чтобы обеспечивать максимально надежное крепление змеевика.



Компоненты

	Uponor Klett рулоны и панели
	Трубы и фитинги
	Аксессуары

Достоинства

Уникальность и скорость: Микросцепление для максимально удерживающей способности, простая укладка без какого-либо инструмента

Гибкость: Изменение положения трубы в любой момент

Свобода выбора: MLC или PE-Xa трубы Uponor

Надежность: Проверенное временем качество Uponor

Аксессуары

	Насосно-смесительные блоки
	Трубы и фитинги Uponor PE-Xa
	Системы управления
	Коллекторы
	Инструменты

Система Klett



Upronor Klett рулон

Тепло/звукоизоляционный рулон, состоящий из пенополистирола EPS в соответствии с DIN EN 13163 и DIN 4108-10, покрытого устойчивой к разрыву текстурной фольгой с текстилем для соединения с лентой-липучкой, обёрнутой вокруг труб Upronor Klett MLC или PE-Ха.

Класс пожарной опасности: Е по DIN EN 13501-1. Класс материала: В2 по DIN 4102.

Применяется в полах смежных по высоте помещений, обладающих одинаковыми температурными характеристиками.

Фольга на панели имеет разметку с размером ячейки 100 мм и самоклеющийся выступ вдоль длинного края для стыковки рулонов между собой.

Максимальная нагрузка 5.0 кН/м².

Артикул	VM ДБ	P кН/м ²	I мм	R м ² К/Вт	b мм	h мм
1063322 NEW	28	5	10000	0,75	1000	30-2

Наименование	Упаковка	Цена с НДС, Руб/Ед.изм.
Upronor Klett рулон Extra EPS DES 30-2mm 10x1m	10 м ²	679,03



Upronor Klett панель 30-2

Панель для фиксации трубы и тепло- и звукоизоляции по DIN EN 13163 и DIN 4108-10; изготовлена из жёсткой пенополистирольной пены EPS, покрытой текстурной фольгой с текстилем с краевым выступом для нахлёста в местах примыкания по DIN 18560.

Сетка разметки: 100 x 100 мм.

Класс пожарной опасности Е по DIN EN 13501-1.

Артикул	VM ДБ	P кН/м ²	I мм	R м ² К/Вт	b мм	h мм	Total Capacity кРА
1007231	28	5	2000	0,75	1000	30-2	10

Наименование	Упаковка	Цена с НДС, Руб/Ед.изм.
Upronor Klett панель EPS DES 30-2mm 2x1m	10 м ²	740,14



Upronor Klett панель 15

Панель для фиксации трубы и теплоизоляции по DIN EN 13163 и DIN 4108-10; изготовлена из жёсткой пенополистирольной пены EPS, покрытой текстурной фольгой с текстилем с краевым выступом для нахлёста в местах примыкания по DIN 18560.

Сетка разметки: 100 x 100 мм.

Класс пожарной опасности Е по DIN EN 13501-1.

Артикул	VM ДБ	P кН/м ²	I мм	R м ² К/Вт	b мм	h мм	A м ²
1007234	-	30	2000	0,38	1000	15	2

Наименование	Упаковка	Цена с НДС, Руб/Ед.изм.
Upronor Klett панель EPS DEO 15mm 2x1m	20 м ²	516,38

Система Klett

Uponor Klett Comfort Pipe труба

Труба белого цвета с синей полосой изготавливается из сшитого полиэтилена PE-Xa по методу Энгеля, в соответствии с EN ISO 15875 и ГОСТ Р 52134, серия S5,0. Имеет антидиффузионный слой от проникновения кислорода EVOH (сополимер этилена и винилового спирта) для предотвращения коррозии элементов системы и соответствует требованиям DIN 4726 по кислородопроницаемости. Трубы Uponor Klett Comfort Pipe предназначены для систем напольного отопления и охлаждения, полностью совместимы с фитингами Uponor Q&E и зажимными адаптерами. Срок службы 50 лет при температурных режимах, указанных в ГОСТ Р 52134, таблица 26, класс 4. Обернуты специальной лентой-липучкой. Максимальная температура: 70°C. Максимальное рабочее давление: 6 бар. Класс пожарной опасности: Е в соответствии с DIN EN 13501-1



Артикул	d мм	s мм	L м
1047624	16	1.8	240
1047625	16	1.8	640

Наименование	Упаковка	Цена с НДС, Руб/Ед.изм.
Uponor Klett труба Comfort Pipe 16x1,8 240m	240 м	117,44
Uponor Klett труба Comfort Pipe 16x1,8 640m	640 м	117,44

Uponor Klett MLCP RED труба

Кислородонепроницаемая многослойная композиционная труба (Полиэтилен повышенной термостойкости PE-RT - Клей - Продольно сваренный алюминий - Клей - Полиэтилен повышенной термостойкости PE-RT) для напольного отопления и охлаждения. Класс пожарной опасности В2 по DIN 4102. Рабочая температура 60°C (кратковременно 70°C), максимальное рабочее давление 4 бара. Срок службы 50 лет при температурных режимах, указанных в ГОСТ Р 52134, таблица 26, класс 4. Поставляется с монтажными заглушками на концах трубы. Обернута специальной лентой-липучкой.



Артикул	d мм	s мм	L м
1048249	16	2	200
1048395	16	2	500

Наименование	Упаковка	Цена с НДС, Руб/Ед.изм.
Uponor Klett труба MLCP RED 16x2 200m	200 м	98,50
Uponor Klett труба MLCP RED 16x2 500m	500 м	98,50

Uponor Klett перчатки для монтажа

Перчатки защитные. Предназначены для монтажа труб Uponor Klett.



Артикул	Наименование	Упаковка	Цена с НДС, Руб/Ед.изм.
1048675 NEW	Uponor Klett перчатки для монтажа BLUE	1 ШТ	864,42

Артикул	Наименование	Упаковка	Цена с НДС, Руб/Ед.изм.
1048675 NEW	Uponor Klett перчатки для монтажа BLUE	1 ШТ	864,42

Система Klett



Артикул	d мм	P бар
1008669	16	6+10

Uronor Q&E соединитель PPSU

Изготавливается из полимера Полифенилсульфон (PPSU).
Внимание: кольца Uronor Q&E следует заказывать отдельно!

Наименование	Упаковка	Цена с НДС, Руб/Ед.изм.
Uronor Q&E соединитель PPSU 16-16	100 шт	122,82



Артикул	d мм	P бар	цвет
1057453	16	6+10	белый

Uronor Q&E evolution кольцо белое

Изготавливается из модифицированного полиэтилена. Кольца используются в системах водоснабжения, напольного и радиаторного отопления для монтажа соединений труб Uronor PE-Xa с фитингами Uronor Q&E. Имеют упор, коническую внутреннюю форму, тактильные выступы, соответствуют Европейским нормам.

Наименование	Упаковка	Цена с НДС, Руб/Ед.изм.
Uronor Q&E evolution кольцо белое 16	900 шт	16,98

Система монтажа Uponor Tacker с помощью степлера и фиксирующего трака

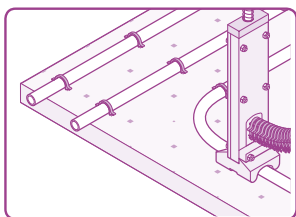

Все компоненты системы монтажа Uponor Tacker с помощью степлера и фиксирующего трака точно подходят друг к другу. Тепло- и звукоизоляционный рулон покрыт слоем

фольги, на которую нанесена разметочная сетка для быстрого и удобного монтажа. Эти и все остальные компоненты предназначены для обеспечения оптимальной и надежной работы системы.

Достоинства

- Гибкая укладка труб на разнообразные типы теплоизоляционных рулонов и фольги с различными тепло- и звукоизоляционными свойствами
- Подходит для всех типов стяжек
- Большие длины бухт труб для минимальных отходов и монтажа без перекручивания
- Ускорение монтажа благодаря готовым теплоизоляционным элементам
- Универсальный фиксатор степлера для труб диаметром 14 – 20 мм
- Простой и быстрый монтаж с удобным в работе степлером Uponor



Компоненты



Uponor Tacker рулон



Трубы и фитинги



Аксессуары

Аксессуары



Насосно-смесительные блоки



Трубы и фитинги Uponor PE-Xa



Системы управления



Коллекторы



Инструменты

Система Tacker



Upronor Tacker рулон

Тепло/звукоизоляционный рулон, состоящий из пенополистирола EPS в соответствии с DIN EN 13163 и DIN 4108-10, покрытого устойчивой к разрыву текстурной плёнкой. Класс пожарной опасности: Е по DIN EN 13501-1. Класс материала: B2 по DIN 4102.

Применяется в полах смежных по высоте помещений, обладающих одинаковыми температурными характеристиками. Плёнка на панели имеет разметку с размером ячейки 100 мм и самоклеющийся выступ вдоль длинного края для стыковки рулонов между собой. Максимальная нагрузка 5.0 кН/м².

Артикул	VM ДБ	P кН/м ²	l мм	R м ² К/Вт	b мм	h мм	Total Capacity кРА	Наименование	Упаковка	Цена с НДС, Руб/Ед.изм.
1063292	28	5	10000	0,75	1000	30-2	10	Upronor Tacker рулон Extra EPS DES 30-2mm 10x1m	10 м ²	528,30

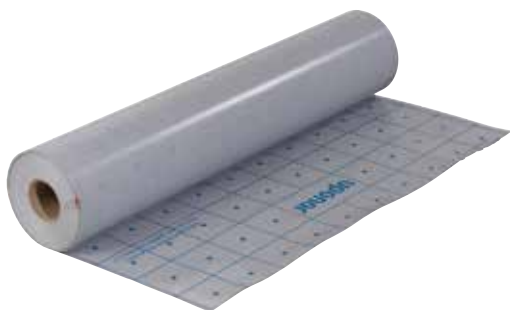

Upronor Multi текстурная плёнка с разметкой

Текстурная плёнка толщиной 0,25 мм с нанесённой разметкой 100 x 100 мм. Для укладки поверх тепло- и звукоизоляции и последующего крепления фиксирующих траков. Предотвращает затекание цементно-песчаной смеси в теплоизоляционный слой.

Размеры: 100 м x 1,03 м.

Артикул	s мм	L м	B м	Наименование	Упаковка	Цена с НДС, Руб/Ед.изм.
1000015	0.25	100	1.03	Upronor Multi текстурная плёнка с размет. 0,25mm 100x1,03m	103 м ²	188,94

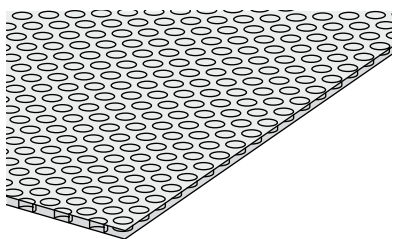

Upronor Multi фольга

Многослойный звукоизоляционный полимерный материал с отражающей фольгой для гидроизоляции и улучшения тепловой изоляции. Имеет на поверхности разметочную сетку с шагом 50x50 мм. Допустимая нагрузка 15кН/м² (1500 кг/м²).

Ширина рулона: 1 м,

Длина рулона: 60 м,

Толщина мультифольги: 4 мм.

Артикул	s мм	P кН/м ²	L м	B м	Наименование	Упаковка	Цена с НДС, Руб/Ед.изм.
1000017	4	15	60	1	Upronor Multi фольга 4mm 60x1m	60 м ²	296,21



Upronor Tacker фиксатор для степлера стандартный

Фиксатор стандартной длины, используется для крепления труб к теплоизоляции с помощью степлера Upronor. Загружается в магазин степлера. Цвет синий. Для труб 14-20 мм.

Артикул	d мм	Наименование	Упаковка	Цена с НДС, Руб/Ед.изм.
1002296	14-20	Upronor Tacker фиксатор для степлера . стандартный 14-20mm h=40mm	1000 шт	2,96

Система Tacker

Uponor Tacker фиксатор для степлера длинный

Фиксатор длинный, используется для крепления труб к теплоизоляции с помощью степлера Uponor. Загружается в магазин степлера. Цвет серый. Для труб 14-20 мм.



Артикул	d мм
1002297	14-20

Наименование	Упаковка	Цена с НДС, Руб/Ед.изм.
Uponor Tacker фикс-р для степлера длинн. 14-20mm h=55mm	300 шт	6,90

Uponor Fix фиксирующий трак U-профиль

Самоклеющаяся U-образная планка из переработанного материала для крепления труб Uponor MLC. Допускается использование с трубами Uponor evalPEX 16 мм при условии жесткого крепления трака к рабочей поверхности, например, анкерами. Для уменьшения длины трака через каждые 100 мм предусмотрены линии разлома.

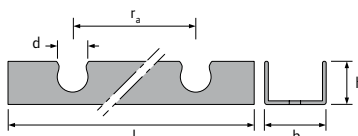
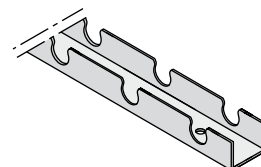

Артикул	d	l	b	h	ra
	мм	мм	мм	мм	мм
1013127	16	2000	40	25	25

Наименование	Упаковка	Цена с НДС, Руб/Ед.изм.
Uponor Fix фиксирующий трак U-профиль с отверстиями 16mm ц/ц25mm 2m	100 м	157,94

Uponor Fix фиксирующий трак самоклеющийся

Самоклеющаяся U-образная планка из переработанного материала для крепления труб Uponor MLC 14-20 мм. Допускается использование с трубами Uponor PEX 16-20 мм при условии жесткого крепления трака к рабочей поверхности, например, анкерами.

Длина: 1 м,

Ширина: 50 мм,

Межосевое расстояние между фиксаторами: 50 мм,

Высота (вместе с трубой): 27 мм;

Материал: ПВХ.



Артикул	l	b	h	ra
	мм	мм	мм	мм
1000018	1000	50	27	50

Наименование	Упаковка	Цена с НДС, Руб/Ед.изм.
Uponor Fix фиксирующий трак самоклеющийся 14-20mm ц/ц50mm 1m	100 м	190,42

Uponor Fix анкер для фиксирующего трака

Позволяет прикрепить фиксирующий трак, панель для укладки труб или мультифольгу к слою теплоизоляции. Может использоваться для дополнительного крепления труб Uponor MLC и Uponor PEX к теплоизоляции.



Артикул	Наименование	Упаковка	Цена с НДС, Руб/Ед.изм.
1000019	Uponor Fix анкер для фиксирующего трака 14-20mm	500 шт	5,42

Система Tacker

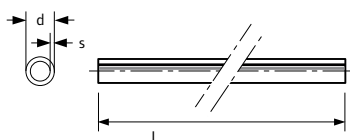

Uponor Comfort Pipe Plus труба

Труба изготавливается из сшитого полиэтилена РЕ-Ха, в соответствии с EN ISO 15875 и ГОСТ Р 52134, серия S5,0. Имеет антидиффузионный слой от проникновения кислорода EVOH (сополимер этилена и винилового спирта) для предотвращения коррозии элементов системы и соответствует требованиям DIN 4726 по кислородопроницаемости. Трубы Uponor Comfort Pipe Plus предназначены для систем радиаторного и напольного отопления и охлаждения, полностью совместимы с фитингами Uponor Q&E и зажимными адаптерами. Они также имеют дополнительный внешний слой из полиэтилена РЕ белого цвета с двумя синими полосами, защищающий их от механических повреждений. Срок службы 50 лет при температурных режимах, указанных в ГОСТ Р 52134, таблица 26, классы 4 и 5.

Класс применения 4+5/ 6 бар

Максимальная температура: 95°C.

Максимальное рабочее давление: 6 бар.

Класс пожарной опасности: Е в соответствии с DIN EN 13501-1

Артикул	d мм	s мм	L м	V л/м
1062044 NEW	16	2.0	120	
1062045 NEW	16	2.0	240	
1062046 NEW	16	2.0	640	

Наименование	Упаковка	Цена с НДС, Руб/Ед.изм.
Uponor Comfort Pipe Plus труба 16x2,0 120m	120 м	94,90
Uponor Comfort Pipe Plus труба 16x2,0 240m	240 м	94,90
Uponor Comfort Pipe Plus труба 16x2,0 640m	640 м	94,90

Система Tacker

Uponor Comfort Pipe Plus труба

Труба изготавливается из сшитого полиэтилена РЕ-Ха, в соответствии с EN ISO 15875 и ГОСТ Р 52134, серия S5,0. Имеет антидиффузионный слой от проникновения кислорода EVOH (сополимер этилена и винилового спирта) для предотвращения коррозии элементов системы и соответствует требованиям DIN 4726 по кислородопроницаемости. Трубы Uponor Comfort Pipe Plus предназначены для систем радиаторного и напольного отопления и охлаждения, полностью совместимы с фитингами Uponor Q&E и зажимными адаптерами. Они также имеют дополнительный внешний слой из полиэтилена РЕ белого цвета с двумя синими полосами, защищающий их от механических повреждений. Срок службы 50 лет при температурных режимах, указанных в ГОСТ Р 52134, таблица 26, классы 4 и 5.

Класс применения: 4+5/ 6 бар

Максимальная температура: 95°C.

Максимальное рабочее давление: 6 бар.

Класс пожарной опасности: Е в соответствии с DIN EN 13501-1

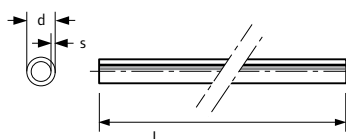

Артикул	d мм	s мм	L м	V л/м	Наименование	Упаковка	Цена с НДС, Руб/Ед.изм.
1034535 NEW	17	2.0	120	0,13	Uponor Comfort Pipe Plus труба 17x2,0 120m	120 м	112,11
1009226 NEW	17	2.0	240	0,13	Uponor Comfort Pipe Plus труба 17x2,0 240m	240 м	112,11
1009227 NEW	17	2.0	640	0,13	Uponor Comfort Pipe Plus труба 17x2,0 640m	640 м	112,11
1009228	20	2.0	120	0,2	Uponor Comfort Pipe Plus труба 20x2,0 120m	120 м	118,01
1009230	20	2.0	240	0,2	Uponor Comfort Pipe Plus труба 20x2,0 240m	240 м	118,01
1009231	20	2.0	480	0,2	Uponor Comfort Pipe Plus труба 20x2,0 480m	480 м	118,01

Система Tacker

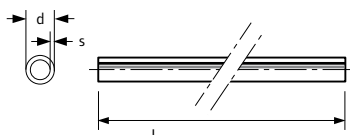

Uponor Comfort Pipe Plus труба

Труба изготавливается из сшитого полиэтилена РЕ-Ха, в соответствии с EN ISO 15875 и ГОСТ Р 52134, серия S5,0. Имеет антидиффузионный слой от проникновения кислорода EVOH (сополимер этилена и винилового спирта) для предотвращения коррозии элементов системы и соответствует требованиям DIN 4726 по кислородопроницаемости. Трубы Uponor Comfort Pipe Plus предназначены для систем радиаторного и напольного отопления и охлаждения, полностью совместимы с фитингами Uponor Q&E и зажимными адаптерами. Они также имеют дополнительный внешний слой из полиэтилена РЕ белого цвета с двумя синими полосами, защищающий их от механических повреждений. Срок службы 50 лет при температурных режимах, указанных в ГОСТ Р 52134, таблица 26, классы 4 и 5.

Класс применения 4+5/ 6 бар

Максимальная температура: 95°C.

Максимальное рабочее давление: 6 бар.

Класс пожарной опасности: Е в соответствии с DIN EN 13501-1

Артикул	d мм	s мм	L м
1062883	14	2.0	120
1062884	14	2.0	240
1062885	14	2.0	960

Наименование	Упаковка	Цена с НДС, Руб/Ед.изм.
Uponor Comfort Pipe Plus труба 14x2,0 120m	120 м	78,20
Uponor Comfort Pipe Plus труба 14x2,0 240m	240 м	78,20
Uponor Comfort Pipe Plus труба 14x2,0 960m	960 м	78,20

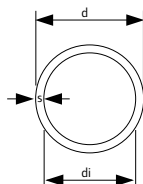

Uponor MLC труба белая в бухтах

Кислородонепроницаемая многослойная композиционная труба (Полиэтилен повышенной термостойкости PE-RT - Клей - Продольно сваренный алюминий - Клей - Полиэтилен повышенной термостойкости PE-RT) для водоснабжения, радиаторного и напольного отопления, охлаждения. Класс пожарной опасности Е по DIN EN 13501-1. Максимальная температура 95°C, максимальное рабочее давление 10 бар. Срок службы 50 лет при температурных режимах, указанных в ГОСТ Р 52134, таблица 26, классы 1-5 и ХВ. Поставляется с монтажными заглушками на концах трубы.

Артикул	d мм	s мм	L м	di мм
1013371	16	2.0	200	12
1013380	16	2.0	500	12
1013392	20	2.25	200	15.5

Наименование	Упаковка	Цена с НДС, Руб/Ед.изм.
Uponor MLC труба белая 16x2,0 200m	200 м	89,54
Uponor MLC труба белая 16x2,0 500m IPPC	500 м	89,54
Uponor MLC труба белая 20x2,25 200m IPPC	200 м	138,27

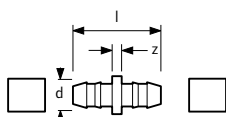

Uponor Q&E соединитель DR

Для соединения труб Uponor PE-Ха, изготовлен из DR-латуни.

Артикул	d мм
1058659	14
1058661	17

Наименование	Упаковка	Цена с НДС, Руб/Ед.изм.
Uponor Q&E соединитель DR 14-14	100 шт	445,42
Uponor Q&E соединитель DR 17-17	100 шт	468,51

Система Tacker

Уронор Q&E кольцо белое

Изготавливается из сшитого полиэтилена РЕ-Ха. Кольца Уронор Q&E используются для монтажа соединений труб Уронор РЕ-Ха с фитингами Уронор Q&E.



Артикул	d мм	цвет
1058428	14	белый
1058429	17	белый

Наименование	Упаковка	Цена с НДС, Руб/Ед.изм.
Уронор Q&E кольцо белое, eval 14	1200 шт	14,77
Уронор Q&E кольцо белое, eval 17	900 шт	16,98

Уронор Q&E соединитель PPSU

Изготавливается из полимера Полифенилсульфон (PPSU). Внимание: кольца Уронор Q&E следует заказывать отдельно!



Артикул	d мм	P бар
1008669	16	6+10
1008932	20	6+10

Наименование	Упаковка	Цена с НДС, Руб/Ед.изм.
Уронор Q&E соединитель PPSU 16-16	100 шт	122,82
Уронор Q&E соединитель PPSU 20-20	80 шт	154,11

Уронор Q&E evolution кольцо белое

Изготавливается из модифицированного полиэтилена. Кольца используются в системах водоснабжения, напольного и радиаторного отопления для монтажа соединений труб Уронор РЕ-Ха с фитингами Уронор Q&E. Имеют упор, коническую внутреннюю форму, тактильные выступы, соответствуют Европейским нормам.



Артикул	d мм	P бар	цвет
1057453	16	6+10	белый
1057454	20	6+10	белый

Наименование	Упаковка	Цена с НДС, Руб/Ед.изм.
Уронор Q&E evolution кольцо белое 16	900 шт	16,98
Уронор Q&E evolution кольцо белое 20	520 шт	23,09

Система Nubos

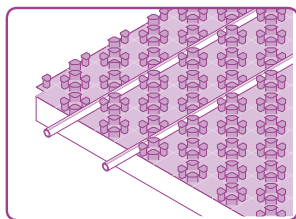

Панель для укладки труб Uropog была специально разработана для установки напольного отопления / охлаждения в жилых и нежилых зданиях. Панели устанавливаются в полу под слоем цементной или ангидритной стяжки. Они изготавливаются из полистирольной фольги без теплоизоляционного слоя и подходят для помещений с различной конструкцией пола и нагрузками. Трубы легко укладываются и фиксируются в пазах панели.

Они изготавливаются из полистирольной фольги без теплоизоляционного слоя и подходят для помещений с различной конструкцией пола и нагрузками. Трубы легко укладываются и фиксируются в пазах панели.



Компоненты

	Панель Nubos
	Трубы и фитинги
	Аксессуары

Достоинства

Простота: Минимальное количество компонентов для монтажа

Свобода выбора: Металлопластиковая или РЕ-Ха труба (14/16мм)

Надежность: Проверенное временем качество Uropog

Аксессуары

	Насосно-смесительные блоки
	Трубы и фитинги Uropog PE-Xa
	Системы управления
	Коллекторы
	Инструменты

Система Nubos

Uponor Nubos панель

Вакуум-формованная панель из полистирола с интегрированными фиксаторами труб для их простого и точного монтажа на необходимой высоте. Панели устанавливаются поверх теплоизоляционного слоя и соединяются внахлест по двум сторонам. Служат для укладки труб Uponor MLC 14-16 мм. Допускается установка труб Uponor PEX 14-16 мм при условии жесткого крепления панелей к рабочей поверхности, например, анкерами.

Шаг укладки труб под прямым углом: 5,5–11–16,5–22–27,5–33 см,

Шаг укладки труб по диагонали: 7,5–15–22,5–30 см,

Фактические размеры панели: 1447 x 900 мм,

Монтажные размеры панели (без учета нахлеста): 1423 x 875 мм,

8 панелей покрывают площадь 10 м²,

Упаковка 10 м² состоит из 8 панелей.

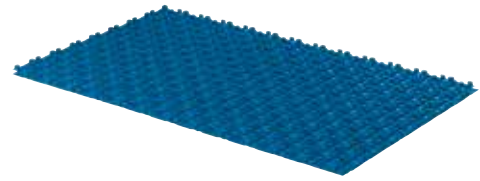

Артикул	VM ДБ	l мм	b мм	h1 мм	A м ²
1016703	0	1447	900	18	1.25
1061880	0	1447	900	18	1.25

Наименование	Упаковка	Цена с НДС, Руб/Ед.изм.
Uponor Nubos панель 14-16мм 1447x900x18мм	10 м ²	648,01
Uponor Nubos панель 200м ² 14-16мм 1447x900x18мм	200 м ²	615,64

Uponor Nubos панель 30-2

Для цементных и самовыравнивающихся цементных стяжек; укладка под прямым углом или по диагонали с 6 плюс 4 вариантами расстояний между трубами; благодаря специальной технологии оптимизирована для укладки отопительной трубы в помещениях различной формы с минимальным количеством отрезков. Удовлетворяет стандартным требованиям по звукоизоляции (DIN 4109), тепловой изоляции (DIN EN1264), классу пожарной опасности Е по DIN EN 13501-1, В2 по DIN 4102, теплоотдачи по DIN EN 1264, вне зависимости от шага укладки; высота и расстояния между держателями трубы по DIN EN 1264 зафиксированы, не позволяя трубе сдвигаться; покрывающая фольга соединяется в нахлест, обеспечивая гидроизоляцию и предотвращая образование акустических мостиков (DIN 18560); благодаря использованию специального полистирола безопасна для окружающей среды.

Служат для укладки труб Uponor MLC и Uponor PEX 14-16 мм.

Шаг укладки труб под прямым углом: 5,5–11–16,5–22–27,5–33 см,

Шаг укладки труб по диагонали: 7,5–15–22,5–30 см,

Тип: 30-2 мм, для жилого и коммерческого строительства с макс. нагрузкой 5 кН/м²

Пенополистирол марки EPS 040 DES sg

Размеры: 1447 x 900 мм

Толщина панели: 48 мм

Звукоизоляция: 28 dB

Тепловое сопротивление: Rλ = 0.75 м²К/Вт

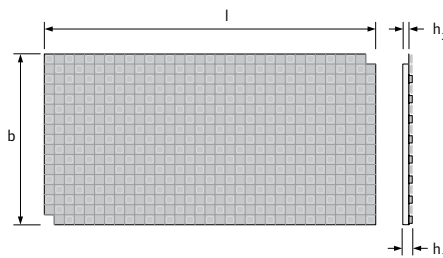
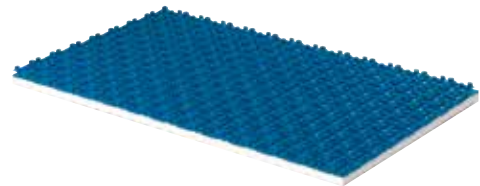

Артикул	VM ДБ	l мм	b мм	h1 мм	h2 мм	A м ²
1016699	28	1447	900	50/48	30-2	1.25

Наименование	Упаковка	Цена с НДС, Руб/Ед.изм.
Uponor Nubos панель EPS 30-2 14-16мм 1447x900x48мм	10 м ²	894,53

Система Nubos

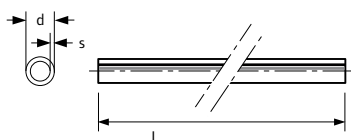

Uponor Comfort Pipe Plus труба

Труба изготавливается из сшитого полиэтилена РЕ-Ха, в соответствии с EN ISO 15875 и ГОСТ Р 52134, серия S5,0. Имеет антидиффузионный слой от проникновения кислорода EVOH (сополимер этилена и винилового спирта) для предотвращения коррозии элементов системы и соответствует требованиям DIN 4726 по кислородопроницаемости. Трубы Uponor Comfort Pipe Plus предназначены для систем радиаторного и напольного отопления и охлаждения, полностью совместимы с фитингами Uponor Q&E и зажимными адаптерами. Они также имеют дополнительный внешний слой из полиэтилена РЕ белого цвета с двумя синими полосами, защищающий их от механических повреждений. Срок службы 50 лет при температурных режимах, указанных в ГОСТ Р 52134, таблица 26, классы 4 и 5.

Класс применения 4+5/ 6 бар

Максимальная температура: 95°C.

Максимальное рабочее давление: 6 бар.

Класс пожарной опасности: Е в соответствии с DIN EN 13501-1

Артикул	d мм	s мм	L м
1062044 NEW	16	2.0	120
1062045 NEW	16	2.0	240
1062046 NEW	16	2.0	640

Наименование	Упаковка	Цена с НДС, Руб/Ед.изм.
Uponor Comfort Pipe Plus труба 16x2,0 120m	120 м	94,90
Uponor Comfort Pipe Plus труба 16x2,0 240m	240 м	94,90
Uponor Comfort Pipe Plus труба 16x2,0 640m	640 м	94,90

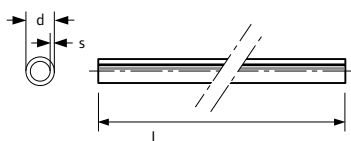

Uponor Comfort Pipe Plus труба

Труба изготавливается из сшитого полиэтилена РЕ-Ха, в соответствии с EN ISO 15875 и ГОСТ Р 52134, серия S5,0. Имеет антидиффузионный слой от проникновения кислорода EVOH (сополимер этилена и винилового спирта) для предотвращения коррозии элементов системы и соответствует требованиям DIN 4726 по кислородопроницаемости. Трубы Uponor Comfort Pipe Plus предназначены для систем радиаторного и напольного отопления и охлаждения, полностью совместимы с фитингами Uponor Q&E и зажимными адаптерами. Они также имеют дополнительный внешний слой из полиэтилена РЕ белого цвета с двумя синими полосами, защищающий их от механических повреждений. Срок службы 50 лет при температурных режимах, указанных в ГОСТ Р 52134, таблица 26, классы 4 и 5.

Класс применения 4+5/ 6 бар

Максимальная температура: 95°C.

Максимальное рабочее давление: 6 бар.

Класс пожарной опасности: Е в соответствии с DIN EN 13501-1

Артикул	d мм	s мм	L м
1062883	14	2.0	120
1062884	14	2.0	240
1062885	14	2.0	960

Наименование	Упаковка	Цена с НДС, Руб/Ед.изм.
Uponor Comfort Pipe Plus труба 14x2,0 120m	120 м	78,20
Uponor Comfort Pipe Plus труба 14x2,0 240m	240 м	78,20
Uponor Comfort Pipe Plus труба 14x2,0 960m	960 м	78,20

Система Nubos

Упонор МЛС труба белая в бухтах

Кислородонепроницаемая многослойная композиционная труба (Полиэтилен повышенной термостойкости PE-RT - Клей - Продольно сваренный алюминий - Клей - Полиэтилен повышенной термостойкости PE-RT) для водоснабжения, радиаторного и напольного отопления, охлаждения. Класс пожарной опасности Е по DIN EN 13501-1. Максимальная температура 95°C, максимальное рабочее давление 10 бар. Срок службы 50 лет при температурных режимах, указанных в ГОСТ Р 52134, таблица 26, классы 1-5 и ХВ. Поставляется с монтажными заглушками на концах трубы.

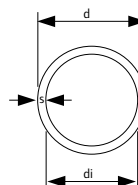

Артикул	d мм	s мм	L м	di мм
1013371	16	2.0	200	12
1013380	16	2.0	500	12

Наименование	Упаковка	Цена с НДС, Руб/Ед.изм.
Упонор МЛС труба белая 16x2,0 200м	200 м	89,54
Упонор МЛС труба белая 16x2,0 500м IPPC	500 м	89,54

Упонор Q&E соединитель DR

Для соединения труб Упонор PE-Ха, изготовлен из DR-латуни.

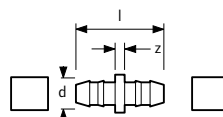

Артикул	d мм
1058659	14

Наименование	Упаковка	Цена с НДС, Руб/Ед.изм.
Упонор Q&E соединитель DR 14-14	100 шт	445,42

Упонор Q&E кольцо белое

Изготавливается из сшитого полиэтилена PE-Ха. Кольца Упонор Q&E используются для монтажа соединений труб Упонор PE-Ха с фитингами Упонор Q&E.



Артикул	d мм	цвет
1058428	14	белый

Наименование	Упаковка	Цена с НДС, Руб/Ед.изм.
Упонор Q&E кольцо белое, eval 14	1200 шт	14,77

Упонор Q&E соединитель PPSU

Изготавливается из полимера Полифенилсульфон (PPSU). Внимание: кольца Упонор Q&E следует заказывать отдельно!



Артикул	d мм	P бар
1008669	16	6+10

Наименование	Упаковка	Цена с НДС, Руб/Ед.изм.
Упонор Q&E соединитель PPSU 16-16	100 шт	122,82

Упонор Q&E evolution кольцо белое

Изготавливается из модифицированного полиэтилена. Кольца используются в системах водоснабжения, напольного и радиаторного отопления для монтажа соединений труб Упонор PE-Ха с фитингами Упонор Q&E. Имеют упор, коническую внутреннюю форму, тактильные выступы, соответствуют Европейским нормам.



Артикул	d мм	P бар	цвет
1057453	16	6+10	белый

Наименование	Упаковка	Цена с НДС, Руб/Ед.изм.
Упонор Q&E evolution кольцо белое 16	900 шт	16,98

Система Classic

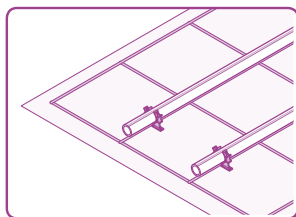

Система креплений к арматурной сетке Upponor Classic – идеальное решение для систем напольного отопления/охлаждения практически на всех полах в новых жилых и коммерческих зданиях. Upponor Classic

позволяет Вам оптимизировать шаг укладки труб для выполнения фактических требований к отоплению. Так как отопительный слой отделен от теплоизоляционного слоя, система в сочетании с теплоизоляцией, предназначенной для высокой полезной нагрузки, также идеально подходит для зон с большим людским потоком и нагрузкой, таких как шоу-румы автосалонов, цеха, магазины и т.д.



Компоненты

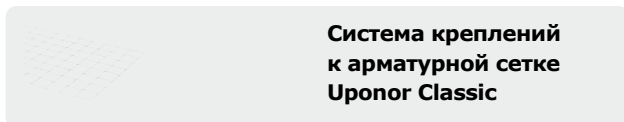

Система креплений к арматурной сетке Upponor Classic

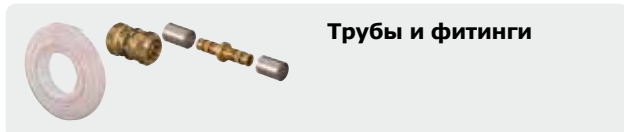

Трубы и фитинги



Аксессуары

Достоинства

- Экономичность:** Гибкий, быстрый и простой монтаж
- Свобода выбора:** Возможность выбора теплоизоляционного материала
- Защищенность:** Отсутствие повреждений на изоляционном покрытии
- Надежность:** Технология проверена временем

Аксессуары



Насосно-смесительные блоки

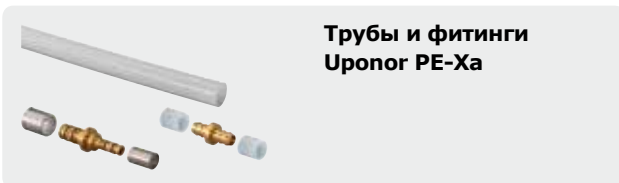

Трубы и фитинги Upponor PE-Xa

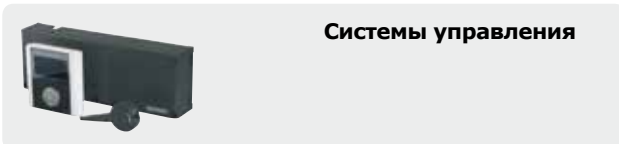

Системы управления



Коллекторы

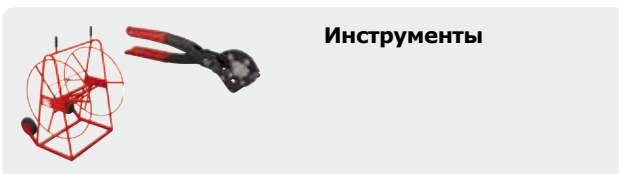

Инструменты

Система Classic

Uponor Multi плёнка PE

Плёнка толщиной 0,2 мм для покрытия установленной тепловой/звуковой изоляции. Предотвращает попадание влаги на изоляционный слой.
Размеры: 60 м x 1,25 м.

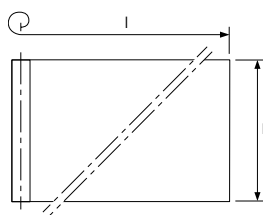

Артикул	s мм	L м	B м
1005049	0.2	60	1.25

Наименование	Упаковка	Цена с НДС, Руб/Ед.изм.
Uponor Multi плёнка PE 0,2мм 60x1,25м	75 м ²	77,25

Uponor Multi фольга

Многослойный звукоизоляционный полимерный материал с отражающей фольгой для гидроизоляции и улучшения тепловой изоляции. Имеет на поверхности разметочную сетку с шагом 50x50 мм. Допустимая нагрузка 15кН/м² (1500 кг/м²).

Ширина рулона: 1 м,
Длина рулона: 60 м,
Толщина мультифольги: 4 мм.

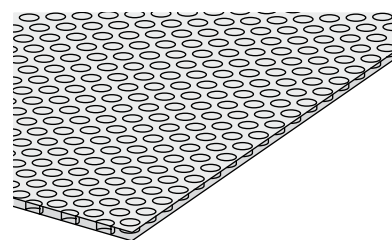

Артикул	s мм	P кН/м ²	L м	B м
1000017	4	15	60	1

Наименование	Упаковка	Цена с НДС, Руб/Ед.изм.
Uponor Multi фольга 4мм 60x1м	60 м ²	296,21

Uponor Classic клипса для фиксации труб

Предназначена для фиксации труб Uponor диаметром 14-20 мм к арматурной сетке с прутками диаметром 6 мм и менее. Также служит опорой арматурной сетке и обеспечивает защитный слой бетона, защищающий арматуру от коррозии. В комплект входит 100 шт. Цена указана за комплект.



Артикул	d мм
1044181	16-20

Наименование	Упаковка	Цена с НДС, Руб/Ед.изм.
Uponor Classic клипса для фиксации труб 14-20мм 6мм 100шт	1 КОМП.	1281,00

Uponor Classic крепёжная проволока

Для быстрого крепления труб Uponor к арматурной сетке. Изготовлена из стали. В комплекте 250 шт. Цена указана за комплект.



Артикул	l мм	b мм
1009222	150	1.25

Наименование	Упаковка	Цена с НДС, Руб/Ед.изм.
Uponor Classic крепёжная проволока 150x1,25мм 250шт	1 КОМП.	404,95

Uponor Multi стягивающий хомут

Для быстрого крепления труб к арматурной сетке. Изготовлен из полиамида.

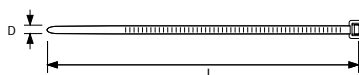

Артикул	l мм	b мм
1005287	200	5

Наименование	Упаковка	Цена с НДС, Руб/Ед.изм.
Uponor Multi стягивающий хомут PA 200мм	100 ШТ	2,46

Система Classic

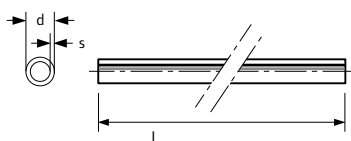

Uponor Comfort Pipe Plus труба

Труба изготавливается из сшитого полиэтилена РЕ-Ха, в соответствии с EN ISO 15875 и ГОСТ Р 52134, серия S5,0. Имеет антидиффузионный слой от проникновения кислорода EVOH (сополимер этилена и винилового спирта) для предотвращения коррозии элементов системы и соответствует требованиям DIN 4726 по кислородопроницаемости. Трубы Uponor Comfort Pipe Plus предназначены для систем радиаторного и напольного отопления и охлаждения, полностью совместимы с фитингами Uponor Q&E и зажимными адаптерами. Они также имеют дополнительный внешний слой из полиэтилена РЕ белого цвета с двумя синими полосами, защищающий их от механических повреждений. Срок службы 50 лет при температурных режимах, указанных в ГОСТ Р 52134, таблица 26, классы 4 и 5.

Класс применения: 4+5/ 6 бар

Максимальная температура: 95°C.

Максимальное рабочее давление: 6 бар.

Класс пожарной опасности: Е в соответствии с DIN EN 13501-1

Артикул	d мм	s мм	L м	V л/м
1034535 NEW	17	2.0	120	0,13
1009226 NEW	17	2.0	240	0,13
1009227 NEW	17	2.0	640	0,13
1009228	20	2.0	120	0,2
1009230	20	2.0	240	0,2
1009231	20	2.0	480	0,2

Наименование	Упаковка	Цена с НДС, Руб/Ед.изм.
Uponor Comfort Pipe Plus труба 17x2,0 120m	120 м	112,11
Uponor Comfort Pipe Plus труба 17x2,0 240m	240 м	112,11
Uponor Comfort Pipe Plus труба 17x2,0 640m	640 м	112,11
Uponor Comfort Pipe Plus труба 20x2,0 120m	120 м	118,01
Uponor Comfort Pipe Plus труба 20x2,0 240m	240 м	118,01
Uponor Comfort Pipe Plus труба 20x2,0 480m	480 м	118,01

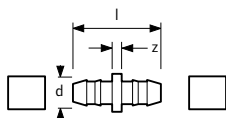

Uponor Q&E соединитель DR

Для соединения труб Uponor PE-Ха, изготовлен из DR-латуни.

Артикул	d мм
1058661	17

Наименование	Упаковка	Цена с НДС, Руб/Ед.изм.
Uponor Q&E соединитель, кольца DR 17-17	100 шт	468,51



Uponor Q&E кольцо белое

Изготавливается из сшитого полиэтилена РЕ-Ха. Кольца Uponor Q&E используются для монтажа соединений труб Uponor PE-Ха с фитингами Uponor Q&E.

Артикул	d мм	цвет
1058429	17	белый

Наименование	Упаковка	Цена с НДС, Руб/Ед.изм.
Uponor Q&E кольцо белое, eval 17	900 шт	16,98



Uponor Q&E соединитель PPSU

Изготавливается из полимера Полифенилсульфон (PPSU). Внимание: кольца Uponor Q&E следует заказывать отдельно!

Артикул	d мм	P бар
1008932	20	6+10

Наименование	Упаковка	Цена с НДС, Руб/Ед.изм.
Uponor Q&E соединитель PPSU 20-20	80 шт	154,11

Система Classic

Uronor Q&E evolution кольцо белое

Изготавливается из модифицированного полиэтилена. Кольца используются в системах водоснабжения, напольного и радиаторного отопления для монтажа соединений труб Uronor PE-Xa с фитингами Uronor Q&E. Имеют упор, коническую внутреннюю форму, тактильные выступы, соответствуют Европейским нормам.



Артикул	d мм	P бар	цвет	Наименование	Упаковка	Цена с НДС, Руб/Ед.изм.
1057454	20	6+10	белый	Uronor Q&E evolution кольцо белое 20	520 ШТ	23,09

Система Minites для стен и потолков

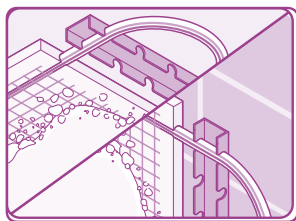

Система поверхностного обогрева и охлаждения Urolog для потолочной и настенной установки. Благодаря трубам PE-Xa 9,9 мм, интегрированным в слой штукатурки, действительно многофункциональна, так как может использоваться на потолках или стенах, для отопления и для охлаждения. Ввиду небольшой толщины конструкции инерционность системы очень мала, она быстрее реагирует на изменение окружающих условий.



Компоненты

	Система креплений
	Трубы и фитинги
	Элементы для магистралей
	Инструменты

Достоинства

Универсальность: Подходит и для потолочного, и для настенного монтажа
Толщина конструкции: Минимальная толщина слоя штукатурки
Простота: Малое количество оптимально совместимых компонентов
Комфорт: Быстрый нагрев и реакция на изменение условий
Энергоэффективность: Пониженные температуры теплоносителя

Аксессуары

	Коллекторы
	Насосно-смесительные блоки
	Трубы и фитинги Urolog PE-Xa
	Системы управления
	Инструменты

Система Minitec для стен и потолков

Упонор Fix фиксирующий трак

U-образная планка из переработанного материала для крепления труб Uponor Minitec Comfort Pipe 9,9x1,1 мм.

Длина: 2,5 м,

Ширина: 24 мм,

Расстояние между фиксаторами труб: 20 мм

Высота (вместе с трубой): 13 мм.

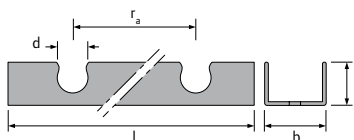

Артикул	d мм	l мм	b мм	h мм	ra мм
1005274	10	2500	24	13	20

Наименование	Упаковка	Цена с НДС, Руб/Ед.изм.
Упонор Fix фиксирующий трак 9,9мм с/с20мм 2,5м	25 м	100,38

Упонор Fix угловой фиксатор пластик

Изготавливается из ударопрочного пластика, служит для фиксации изгиба на 90°.

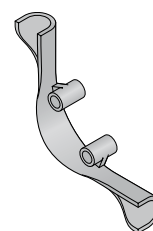

Артикул	d мм
1063781	9.9

Наименование	Упаковка	Цена с НДС, Руб/Ед.изм.
Упонор Fix угловой фиксатор пластик 9,9	50 шт	32,48

Упонор Minitec Comfort Pipe труба

Труба белого цвета с синей полосой изготавливается из сшитого полиэтилена PE-Xa по методу Энгеля, в соответствии с EN ISO 15875 и ГОСТ Р 52134, серия S5,0. Имеет антидиффузионный слой от проникновения кислорода EVOH (сополимер этилена и винилового спирта) для предотвращения коррозии элементов системы и соответствует требованиям DIN 4726 по кислородопроницаемости. Трубы Uponor Minitec Comfort Pipe предназначены для систем напольного отопления и охлаждения, полностью совместимы с фитингами Uponor Q&E и зажимными адаптерами. Срок службы 50 лет при температурных режимах, указанных в ГОСТ Р 52134, таблица 26, класс 4.

Максимальная температура: 95°C.

Максимальное рабочее давление: 6 бар.

Класс пожарной опасности: E в соответствии с DIN EN 13501-1



Артикул	d мм	s мм	L м	V л/м
1063289 NEW	9.9	1.1	240	0,047
1063381 NEW	9.9	1.1	480	0,047

Наименование	Упаковка	Цена с НДС, Руб/Ед.изм.
Упонор Minitec труба Comfort Pipe 9,9x1,1 240м	240 м	69,48
Упонор Minitec труба Comfort Pipe 9,9x1,1 480м	480 м	69,48

Система Minitec для стен и потолков

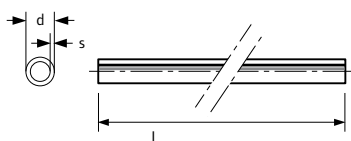

Uponor Comfort Pipe Plus труба

Труба изготавливается из сшитого полиэтилена РЕ-Ха, в соответствии с EN ISO 15875 и ГОСТ Р 52134, серия S5,0. Имеет антидиффузионный слой от проникновения кислорода EVOH (сополимер этилена и винилового спирта) для предотвращения коррозии элементов системы и соответствует требованиям DIN 4726 по кислородопроницаемости. Трубы Uponor Comfort Pipe Plus предназначены для систем радиаторного и напольного отопления и охлаждения, полностью совместимы с фитингами Uponor Q&E и зажимными адаптерами. Они также имеют дополнительный внешний слой из полиэтилена РЕ белого цвета с двумя синими полосами, защищающий их от механических повреждений. Срок службы 50 лет при температурных режимах, указанных в ГОСТ Р 52134, таблица 26, классы 4 и 5.

Класс применения: 4+5/ 6 бар

Максимальная температура: 95°C.

Максимальное рабочее давление: 6 бар.

Класс пожарной опасности: Е в соответствии с DIN EN 13501-1

Артикул	d мм	s мм	L м	V л/м
1009228	20	2.0	120	0,2
1009230	20	2.0	240	0,2
1009231	20	2.0	480	0,2

Наименование	Упаковка	Цена с НДС, Руб/Ед.изм.
Uponor Comfort Pipe Plus труба 20x2,0 120m	120 м	118,01
Uponor Comfort Pipe Plus труба 20x2,0 240m	240 м	118,01
Uponor Comfort Pipe Plus труба 20x2,0 480m	480 м	118,01

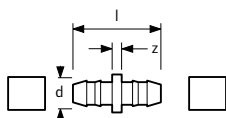

Uponor Minitec соединитель

Для соединения труб Uponor Minitec Comfort pipe 9,9x1,1 мм.

Состоит из:

- 1 соединитель,
- 2 пластиковых кольца Q&E 9,9.

Материал: соединитель - латунь, кольца - сшитый полиэтилен РЕ-Х.

Артикул	d мм	s мм	l мм	z мм
1005264	9.9	1.1	34	4

Наименование	Упаковка	Цена с НДС, Руб/Ед.изм.
Uponor Minitec соединитель 9,9x1,1	10 шт	186,49



Артикул	d мм	d1 мм
1020518	9.9	20

Uponor Minitec переходник

Для соединения труб Uponor PEХ, изготавливается из латуни. В комплект входит одно кольцо Q&E 9,9 и одно кольцо Q&E 20 из сшитого полиэтилена РЕ-Х.

Наименование	Упаковка	Цена с НДС, Руб/Ед.изм.
Uponor Minitec переходник Q&E 20xMinitec 9,9	5 шт	344,92

Система Minitec для стен и потолков

Uronor Minitec тройник редукционный

Для соединения труб Uronor PE-Xa, изготавливается из латуни. В комплект входит один тройник Q&E 20x9,9x20, одно кольцо Q&E 9,9 и два кольца Q&E 20 из сшитого полиэтилена PE-X.



Артикул	d мм	d1 мм	d2 мм
1020524	20	9.9	20

Наименование	Упаковка	Цена с НДС, Руб/Ед.изм.
Uronor Minitec тройник редукционный Q&E 20xMinitec 9,9xQ&E 20	5 ШТ	381,34

Uronor Minitec штуцер с наружной резьбой

Для труб Uronor PEX 9,9 x 1,1 мм, материал латунь. Наружная резьба трубная коническая R по DIN EN 10226-1, ГОСТ 6211. В комплект входит один штуцер Q&E 9,9-R1/2"HP, одно пластиковое кольцо Q&E 9,9 из сшитого полиэтилена PE-X.

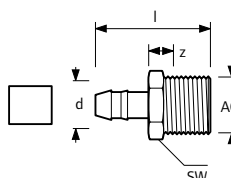

Артикул	d мм	AG дюйм	l мм	SW мм	z мм
1005265	9.9	R 1/2	39	22	14

Наименование	Упаковка	Цена с НДС, Руб/Ед.изм.
Uronor Minitec штуцер с наружной резьбой 9,9-R1/2"HP	10 ШТ	340,98

Uronor Minitec кольцо белое

Запасное кольцо Q&E для монтажа соединений труб Uronor PE-Xa 9,9x1,1 мм с фитингами Uronor Minitec 9,9 мм. Изготавливается из сшитого полиэтилена PE-Xa.



Артикул	d мм
1005263	9.9

Наименование	Упаковка	Цена с НДС, Руб/Ед.изм.
Uronor Minitec кольцо белое 9,9x1,1	10 ШТ	12,30

Система Renovis



Система поверхностного отопления и охлаждения для потолочной и настенной установки, особенно применима для реконструкции зданий. Гипсовые панели 15 мм со встроенными трубами Upronog

PE-Ха 9,9 мм легко собираются в единую конструкцию путем крепления к подвесной системе деревянных или металлических направляющих. После монтажа панели окрашиваются в любой подходящий цвет. Отопительная и холодильная мощность соответствуют стандартам EN 14240, EN 14037.



Компоненты

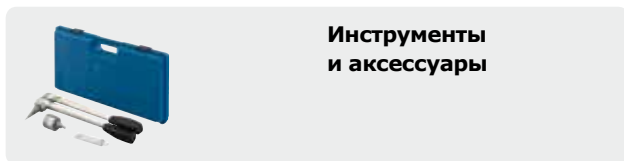
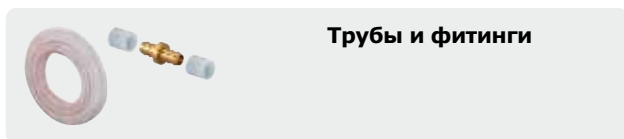
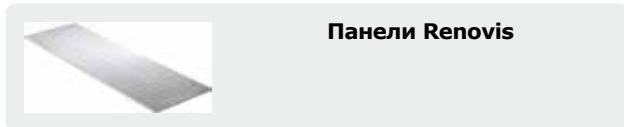

Достоинства

Эффективность: Быстрая установка благодаря встроенным трубам в панели и технологии Q&E

Высокая мощность: Повышенная отопительная и холодильная мощности

Гибкость: Оптимальна для реконструкции, но может применяться и в новом строительстве

Экономия энергии: Пониженные температуры теплоносителя

Схема Тихельмана: Позволяет уравнивать потери давления

Аксессуары

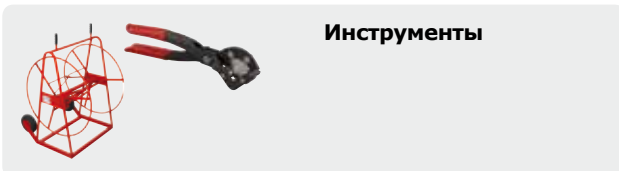
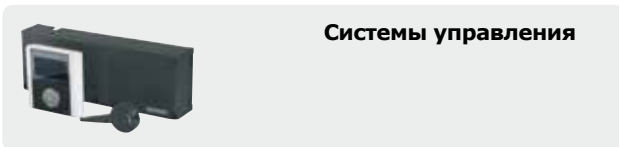
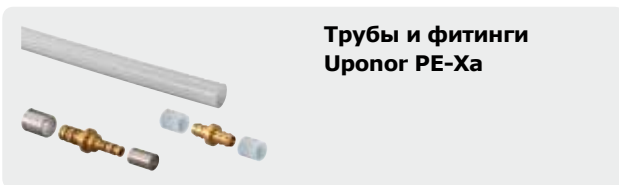

Система Renovis для потолков/стен

Upronor Renovis комплект панелей

Комплект гипсовых панелей со встроенными трубами для отопления/охлаждения, предназначен для настенного или потолочного монтажа, идеально подходит для реконструкции зданий. Устанавливаются на стандартный профиль под гипсокартон (CD 27/60), соединение по попутной схеме с помощью комплекта компонентов Upronor Renovis. Включает в себя:

- Армированные волокном гипсовые панели Knauf DIAMANT 15 мм с интегрированным змеевиком из трубы Upronor PE-Ха 9,9x1,1 мм.



При необходимости панелей без труб следует использовать: гипсовая панель Knauf Diamant 15 мм.

Вес: 14,3 кг/м²

Температура эксплуатации: 15 – 55 °С

Максимальное давление: 6 бар

Теплопроводность: 0,30 Вт/мК

Цвет: RAL 7040 серый

Артикул	l мм	b мм	h мм	A м ²
1062201 NEW	1200/800	625	15	0.75/0.50
1061167 NEW	1200/800	625	15	0.75/0.50
1061168 NEW	2000	625	15	1.25
1061169 NEW	2000	625	15	1.25
1061170 NEW	2000	625	15	1.25

Наименование	Упаковка	Цена с НДС, Руб/Ед.изм.
Upronor Renovis комплект панелей 0,8-1,2м 5m2	1 КОМП.	36500,00
Upronor Renovis комплект панелей 0,8-1,2м 15m2	1 КОМП.	92605,00
Upronor Renovis комплект панелей 2,0м 15m2	1 КОМП.	65287,00
Upronor Renovis комплект панелей 2,0м 30m2	1 КОМП.	125528,00
Upronor Renovis комплект панелей 2,0м 60m2	1 КОМП.	244748,00

Upronor Renovis панель

Гипсовая панель со встроенными трубами для отопления/охлаждения, предназначена для настенного или потолочного монтажа, идеально подходит для реконструкции зданий. Устанавливается на стандартный профиль под гипсокартон (CD 27/60), соединение по попутной схеме с помощью комплекта компонентов Upronor Renovis. Включает в себя:

- Армированные волокном гипсовые панели Knauf Diamant 15 мм с интегрированным змеевиком из трубы Upronor PE-Ха 9,9x1,1 мм.



При необходимости панелей без труб следует использовать: гипсовая панель Knauf Diamant 15 мм.

Вес: 14,3 кг/м²

Температура эксплуатации: 15 – 55 °С

Максимальное давление: 6 бар

Теплопроводность: 0,30 Вт/мК

Цвет: RAL 7040 серый

Размер паллеты: 2050x675, 2000/(1200+800)x625 мм, макс. 48 слоёв

Артикул	l мм	b мм	h мм
1061171 NEW	2000	625	15
1061172 NEW	1200	625	15
1061173 NEW	800	625	15

Наименование	Упаковка	Цена с НДС, Руб/Ед.изм.
Upronor Renovis панель 2000x625mm	1 ШТ	5449,00
Upronor Renovis панель 1200x625mm	1 ШТ	5005,00
Upronor Renovis панель 800x625mm	1 ШТ	3650,00

Система Renovis для потолков/стен



Uponor Renovis панель пассивная Diamant

Гипсовая панель для заполнения пространств, не покрытых отопительными (охлаждающими) панелями Renovis для настенного или потолочного монтажа. Устанавливается на стандартные профили (CD 27/60).

Тип панели: Knauf Diamant GKFI 15

Вес: 14,2 кг/м²

Теплопроводность: 0,25 Вт/мК

Цвет: RAL 7040 серый

Класс пожарной опасности: E

Размер паллеты: 2050x675 24 слоя

Артикул	l мм	b мм	h мм
1061645 NEW	2000	625	15

Наименование	Упаковка	Цена с НДС, Руб/Ед.изм.
Uponor Renovis панель пассивная Diamant 2000x615x15mm	40 м ²	1127,00

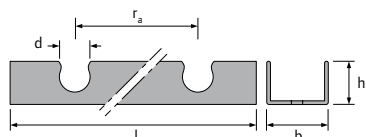

Uponor Fix фиксирующий трак

U-образная планка из переработанного материала для крепления труб Uponor Minitec Comfort Pipe 9,9x1,1 мм.

Длина: 2,5 м,

Ширина: 24 мм,

Расстояние между фиксаторами труб: 20 мм

Высота (вместе с трубой): 13 мм.

Артикул	d мм	l мм	b мм	h мм	ra мм
1005274	10	2500	24	13	20

Наименование	Упаковка	Цена с НДС, Руб/Ед.изм.
Uponor Fix фиксирующий трак 9,9мм ц/ц20мм 2,5м	25 м	100,38

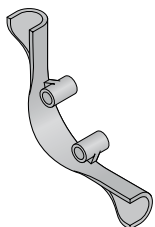

Uponor Fix угловой фиксатор пластик

Изготавливается из ударопрочного пластика, служит для фиксации изгиба на 90°.

Артикул	d мм
1063781	9,9

Наименование	Упаковка	Цена с НДС, Руб/Ед.изм.
Uponor Fix угловой фиксатор пластик 9,9	50 шт	32,48

Система Renovis для потолков/стен

Uponor Minitec Comfort Pipe труба

Труба белого цвета с синей полосой изготавливается из сшитого полиэтилена РЕ-Ха по методу Энгеля, в соответствии с EN ISO 15875 и ГОСТ Р 52134, серия S5,0. Имеет антидиффузионный слой от проникновения кислорода EVOH (сополимер этилена и винилового спирта) для предотвращения коррозии элементов системы и соответствует требованиям DIN 4726 по кислородопроницаемости. Трубы Uponor Minitec Comfort Pipe предназначены для систем напольного отопления и охлаждения, полностью совместимы с фитингами Uponor Q&E и зажимными адаптерами. Срок службы 50 лет при температурных режимах, указанных в ГОСТ Р 52134, таблица 26, класс 4. Максимальная температура: 95°C. Максимальное рабочее давление: 6 бар. Класс пожарной опасности: Е в соответствии с DIN EN 13501-1



Артикул	d мм	s мм	L м	V л/м
1063289 NEW	9.9	1.1	240	0,047
1063381 NEW	9.9	1.1	480	0,047

Наименование	Упаковка	Цена с НДС, Руб/Ед.изм.
Uponor Minitec труба Comfort Pipe 9,9x1,1 240m	240 м	69,48
Uponor Minitec труба Comfort Pipe 9,9x1,1 480m	480 м	69,48

Uponor Comfort Pipe Plus труба

Труба изготавливается из сшитого полиэтилена РЕ-Ха, в соответствии с EN ISO 15875 и ГОСТ Р 52134, серия S5,0. Имеет антидиффузионный слой от проникновения кислорода EVOH (сополимер этилена и винилового спирта) для предотвращения коррозии элементов системы и соответствует требованиям DIN 4726 по кислородопроницаемости. Трубы Uponor Comfort Pipe Plus предназначены для систем радиаторного и напольного отопления и охлаждения, полностью совместимы с фитингами Uponor Q&E и зажимными адаптерами. Они также имеют дополнительный внешний слой из полиэтилена РЕ белого цвета с двумя синими полосами, защищающий их от механических повреждений. Срок службы 50 лет при температурных режимах, указанных в ГОСТ Р 52134, таблица 26, классы 4 и 5.

Класс применения: 4+5/ 6 бар

Максимальная температура: 95°C.

Максимальное рабочее давление: 6 бар.

Класс пожарной опасности: Е в соответствии с DIN EN 13501-1

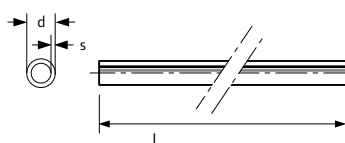

Артикул	d мм	s мм	L м	V л/м
1009228	20	2.0	120	0,2
1009230	20	2.0	240	0,2
1009231	20	2.0	480	0,2

Наименование	Упаковка	Цена с НДС, Руб/Ед.изм.
Uponor Comfort Pipe Plus труба 20x2,0 120m	120 м	118,01
Uponor Comfort Pipe Plus труба 20x2,0 240m	240 м	118,01
Uponor Comfort Pipe Plus труба 20x2,0 480m	480 м	118,01

Система Renovis для потолков/стен



Uronog Minitec соединитель

Для соединения труб Uronog Minitec Comfort pipe 9,9x1,1 мм.

Состоит из:

- 1 соединитель,
- 2 пластиковых кольца Q&E 9,9.

Материал: соединитель - латунь, кольца - сшитый полиэтилен PE-X.

Артикул	d мм	s мм	l мм	z мм
1005264	9.9	1.1	34	4

Наименование	Упаковка	Цена с НДС, Руб/Ед.изм.
Uronog Minitec соединитель 9,9x1,1	10 шт	186,49



Uronog Minitec переходник

Для соединения труб Uronog PEX, изготавливается из латуни. В комплект входит одно кольцо Q&E 9,9 и одно кольцо Q&E 20 из сшитого полиэтилена PE-X.

Артикул	d мм	d1 мм
1020518	9.9	20

Наименование	Упаковка	Цена с НДС, Руб/Ед.изм.
Uronog Minitec переходник Q&E 20xMinitec 9,9	5 шт	344,92



Uronog Minitec тройник редуционный

Для соединения труб Uronog PE-Xa, изготавливается из латуни. В комплект входит один тройник Q&E 20x9,9x20, одно кольцо Q&E 9,9 и два кольца Q&E 20 из сшитого полиэтилена PE-X.

Артикул	d мм	d1 мм	d2 мм
1020524	20	9.9	20

Наименование	Упаковка	Цена с НДС, Руб/Ед.изм.
Uronog Minitec тройник редуционный Q&E 20xMinitec 9,9xQ&E 20	5 шт	381,34



Uronog Minitec штуцер с наружной резьбой

Для труб Uronog PEX 9,9 x 1,1 мм, материал латунь. Наружная резьба трубная коническая R по DIN EN 10226-1, ГОСТ 6211. В комплект входит один штуцер Q&E 9,9-R1/2"HP, одно пластиковое кольцо Q&E 9,9 из сшитого полиэтилена PE-X.

Артикул	d мм	AG	l мм	SW мм	z мм
1005265	9.9	R 1/2	39	22	14

Наименование	Упаковка	Цена с НДС, Руб/Ед.изм.
Uronog Minitec штуцер с с наружной резьбой 9,9-R1/2"HP	10 шт	340,98



Uronog Minitec кольцо белое

Запасное кольцо Q&E для монтажа соединений труб Uronog PE-Xa 9,9x1,1 мм с фитингами Uronog Minitec 9,9 мм. Изготавливается из сшитого полиэтилена PE-Xa.

Артикул	d мм
1005263	9.9

Наименование	Упаковка	Цена с НДС, Руб/Ед.изм.
Uronog Minitec кольцо белое 9,9x1,1	10 шт	12,30

Теплораспределительная пластина

Uronor Multi теплораспределительная пластина 17

Изготавливается из алюминия для использования в системе напольного отопления, шаг укладки трубы 200 мм.

Для труб Uronor 17x2 мм.

Расход: 2,8 пластин на 1 м².



Артикул	l мм	b мм
1009129	1150	190

Наименование	Упаковка	Цена с НДС, Руб/Ед.изм.
Uronor Multi теплораспред. пластина 17mm 1150x190x0,45mm AL	60 ШТ	344,63

Uronor Multi теплораспределительная пластина 20

Изготавливается из алюминия. Для установки труб Uronor PEX 20x2,0 мм, 1150x280x0,55мм в полах с деревянными перекрытиями, шаг укладки труб 300 мм. Упаковка из 40 пластин соответствует площади монтажа 16 м² (покрытие 80% площади).



Артикул	l мм	b мм
1009132	1150	280

Наименование	Упаковка	Цена с НДС, Руб/Ед.изм.
Uronor Multi теплораспред. пластина 20mm 1150x280x0,55mm AL	40 ШТ	538,79

Аксессуары для стяжки



Uponor Multi демпферная лента

Демпферная лента из пористого полиэтилена с клейкой тыльной стороной для герметичного крепления к стене. Имеет продольный самоклеющийся фартук из полиэтиленовой пленки и продольную перфорацию для удобства резки и монтажа. Укладывается по периметру помещения между стяжкой и смежными строительными конструкциями.

Материал: полиэтилен PE-LD с замкнутыми порами,
Класс горючести: B2 (нормальногорючая) по DIN 4102,
Цвет: синий,
Длина рулона: 50 м.

Артикул	s мм	L м	h мм	цвет
1000080	10	50	150	синий

Наименование	Упаковка	Цена с НДС, Руб/Ед.изм.
Uponor Multi демпферная лента с пленкой PE 50m 150x10mm	200 м	76,27



Uponor Multi расширительный профиль

Состоит из самоклеющегося трака из полипропилена и ленты из вспененного полиэтилена толщиной 10 мм, для установки в температурно-деформационных швах (например, дверных проёмах) и компенсации расширения стяжки.

Соответствует DIN 18560-2.
Высота: 100 мм,
Длина: 1,8 м.

Артикул	s мм	L м	h мм
1064355	10	1,8	100

Наименование	Упаковка	Цена с НДС, Руб/Ед.изм.
Uponor Multi расширительный профиль 1800x100x10 мм	18 м	347,88

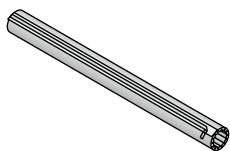

Uponor Minitec защитная гильза

Материал: полиэтилен низкой плотности. Защитный кожух с открывающимся разрезом для защиты труб диаметром до 10 мм проходящих через швы расширения.

Длина: 300 мм

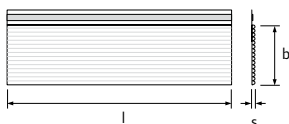

Артикул	s мм	L мм	b мм
1005269	2	300	35

Наименование	Упаковка	Цена с НДС, Руб/Ед.изм.
Uponor Minitec защитная гильза 9,9mm 300x2mm	30 шт	72,07



Uponor Multi плёнка PE

Плёнка толщиной 0,2 мм для покрытия установленной тепловой/звуковой изоляции. Предотвращает попадание влаги на изоляционный слой.

Размеры: 60 м x 1,25 м.

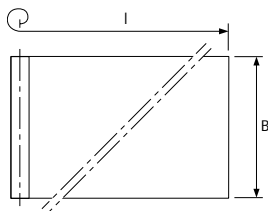

Артикул	s мм	L м	B м
1005049	0.2	60	1.25

Наименование	Упаковка	Цена с НДС, Руб/Ед.изм.
Uponor Multi плёнка PE 0,2mm 60x1,25m	75 м ²	77,25

Аксессуары для стяжки

Upronog Multi анкер для плёнки

Для крепления пленки к теплоизоляции. Длина 25 мм.
Материал: пластик.



Артикул	l мм	Наименование	Упаковка	Цена с НДС, Руб/Ед.изм.
1000016	25	Upronog Multi анкер для плёнки l=25mm	100 шт	15,25

Upronog Multi цементная добавка

Пластифицирующая и водоудерживающая добавка в цементно-песчаный раствор для улучшения свойств стяжки. Расход: около 0,2 л/м² при толщине стяжки 70 мм. Минимальная толщина стяжки над трубой: 30 мм при нагрузке 2 кН/м² (200 кг/м²) или 45 мм при нагрузке 5 кН/м² (500 кг/м²). Набор прочности в течение 21 дня. Не применять с нивелирующими и ангидритными стяжками! Хранить при температуре не ниже +5С, не допускать замерзания!



Артикул	Расход л/м ²	T сут	Наименование	Упаковка	Цена с НДС, Руб/Ед.изм.
1000084	средний 0.2	21	Upronog Multi цементная добавка VD 450 20L	20 л	221,42

Upronog Multi цементная добавка быстротвердеющая

Пластифицирующая и водоудерживающая добавка в цементно-песчаный раствор для улучшения свойств стяжки. Добавляется в цементный раствор для увеличения уровня теплопроводности, прочности и устойчивости к разрушению, а также для ускорения процесса твердения. Расход: около 0,2 л/м² при толщине стяжки 70 мм. Минимальная толщина стяжки над трубой: 30 мм при нагрузке 2 кН/м² (200 кг/м²) или 45 мм при нагрузке 5 кН/м² (500 кг/м²). Набор прочности в течение 8 дней. Не применять с нивелирующими и ангидритными стяжками! Хранить при температуре не ниже +5С, не допускать замерзания!



Артикул	Расход л/м ²	T сут	Наименование	Упаковка	Цена с НДС, Руб/Ед.изм.
1000085	средний 0.2	8	Upronog Multi цементная добавка быстротвердеющая VD 550 25L	25 л	404,29

Коллекторы

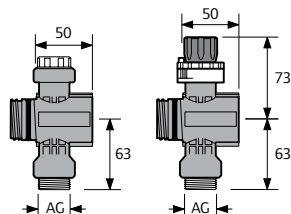

Upronog Vario Plus коллектор с клапанами

В комплект входят подающий и обратный коллекторы из армированного стекловолокном полиамида. Модули на 1,3,4,6 петель, комбинируемые между собой максимум до 12 петель. Используется с базовым комплектом (арт.1009209). Подключение правое или левое с торцевым уплотнением, либо снизу с использованием углового соединения (арт.1032702). Выходы на петли имеют наружную резьбу 3/4"НР Евроконус, совместимы с резьбовыми адаптерами Upronog 3/4"BP Евроконус. Расстояние между выходами 50 мм. Расстояние между подающим и обратным коллекторами по высоте в осях 225 мм.

Подающий коллектор оснащен клапанами со стопорным кольцом для балансировки расхода в каждой петле и возможностью отключения. На обратном коллекторе имеются регулировочные клапаны для ручной регулировки, на них возможна установка исполнительных механизмов Upronog (1000138).

Максимальная рабочая температура: 60°C; максимальное рабочее давление: 6 бар.

Артикул	Выходы	l	мм
1042420	1	50	
1030580	3	150	
1030581	4	200	
1030582	6	300	

Наименование	Упаковка	Цена с НДС, Руб/Ед.изм.
Upronog Vario Plus коллектор с клапанами LS 1X 3/4 Euro	1 пара	1564,00
Upronog Vario Plus коллектор с клапанами LS 3X 3/4 Euro	1 пара	4150,00
Upronog Vario Plus коллектор с клапанами LS 4X 3/4 Euro	1 пара	5437,00
Upronog Vario Plus коллектор с клапанами LS 6X 3/4 Euro	1 пара	7935,00



Upronog Vario Plus коллектор с расходомерами

В комплект входят подающий и обратный коллекторы из армированного стекловолокном полиамида. Модули на 1,3,4,6 петель, комбинируемые между собой максимум до 12 петель. Используется с базовым комплектом (арт.1009209). Подключение правое или левое с торцевым уплотнением, либо снизу с использованием углового соединения (арт.1032702). Выходы на петли имеют наружную резьбу 3/4"НР Евроконус, совместимы с резьбовыми адаптерами Upronog 3/4"BP Евроконус. Расстояние между выходами 50 мм. Расстояние между подающим и обратным коллекторами по высоте в осях 225 мм.

Подающий коллектор оснащен регулируемыми расходомерами со шкалой от 0 до 4 л/мин для балансировки расхода в каждой петле, с возможностью полного закрытия петли. На обратном коллекторе имеются регулировочные клапаны для ручной регулировки, на них возможна установка исполнительных механизмов Upronog (1000138).

Максимальная рабочая температура: 60°C; максимальное рабочее давление: 6 бар.

Артикул	Выходы	l	мм
1042471	1	50	
1030583	3	150	
1030584	4	200	
1030585	6	300	

Наименование	Упаковка	Цена с НДС, Руб/Ед.изм.
Upronog Vario Plus коллектор с расход-ми FM 1X 3/4 Euro	1 пара	1998,00
Upronog Vario Plus коллектор с расход-ми FM 3X 3/4 Euro	1 пара	5391,00
Upronog Vario Plus коллектор с расход-ми FM 4X 3/4 Euro	1 пара	7037,00
Upronog Vario Plus коллектор с расход-ми FM 6X 3/4 Euro	1 пара	10289,00

Коллекторы

Uponor Vario Plus коллектор Q&E с клапанами

В комплект входят подающий и обратный коллекторы из армированного стекловолокном полиамида. Модули на 1,3,4,6 петель, комбинируемые между собой максимум до 12 петель. Используется с базовым комплектом (арт.1009209). Подключение правое или левое с торцевым уплотнением, либо снизу с использованием углового соединения (арт.1032702). Подключение петель из труб Uponor PE-Ха 20x2,0 или 17x2,0 по технологии Q&E (с помощью расширительного инструмента). Расстояние между выходами 50 мм. Расстояние между подающим и обратным коллекторами по высоте в осях 225 мм.

Подающий коллектор оснащен клапанами со стопорным кольцом для балансировки расхода в каждой петле и возможностью отключения. На обратном коллекторе имеются регулировочные клапаны для ручной регулировки, на них возможна установка исполнительных механизмов Uponor (1000138).

Максимальная рабочая температура: 60°C; максимальное рабочее давление: 6 бар.

Внимание: кольца Q&E следует заказывать отдельно!



Артикул	Выходы d	мм
1034514	1	20
1032703	3	20
1032704	4	20
1032705	6	20
1044710	1	17
1044711	3	17
1044712	4	17
1044713	6	17

Наименование	Упаковка	Цена с НДС, Руб/Ед.изм.
Uponor Vario Plus коллектор Q&E с клапанами LS 1X Q&E 20x2,0	1 пара	1517,00
Uponor Vario Plus коллектор Q&E с клапанами LS 3X Q&E 20x2,0	1 пара	4026,00
Uponor Vario Plus коллектор Q&E с клапанами LS 4X Q&E 20x2,0	1 пара	5274,00
Uponor Vario Plus коллектор Q&E с клапанами LS 6X Q&E 20x2,0	1 пара	7697,00
Uponor Vario Plus коллектор Q&E с клапанами LS 1X Q&E 17x2,0	1 пара	1517,00
Uponor Vario Plus коллектор Q&E с клапанами LS 3X Q&E 17x2,0	1 пара	4026,00
Uponor Vario Plus коллектор Q&E с клапанами LS 4X Q&E 17x2,0	1 пара	5274,00
Uponor Vario Plus коллектор Q&E с клапанами LS 6X Q&E 17x2,0	1 пара	7697,00

Uponor Vario Plus коллекторный комплект

Для монтажа модульного пластикового коллектора Uponor Vario Plus. Комплект состоит из двух кронштейнов, двух резьбовых соединительных элементов с накидными гайками 1", двух термометров, двух наконечников с воздухоотводчиками и выходами для заполнения/слива, одного дренажного шланга, одного байпаса, одного ключа.



Артикул	l	мм
1009209	150	

Наименование	Упаковка	Цена с НДС, Руб/Ед.изм.
Uponor Vario Plus коллекторный комплект K1	1 ШТ	4544,00

Коллекторы



Uronor Vario Plus угловое соединение

Для подключения подающей и обратной труб к модульному пластиковому коллектору Uronor Vario Plus снизу. В комплект входят два уголка: длинный длиной 122 мм и короткий длиной 42 мм. Материал - армированный стекловолокном полиамид. Максимальная рабочая температура: 60°C; максимальное рабочее давление: 6 бар.

Артикул	AG дюйм
1032702	1

Наименование	Упаковка	Цена с НДС, Руб/Ед.изм.
Uronor Vario Plus угловое соединение 122/42	1 пара	1019,00



Uronor Vario Plus штуцер для шланга

Штуцер для заполнения и слива модульного пластикового коллектора Uronor Vario Plus. Подключения: накидная гайка 3/4" НГ - переход на шланг 1/2". В комплекте 1 штука.

Артикул	IG дюйм
1009214	3/4

Наименование	Упаковка	Цена с НДС, Руб/Ед.изм.
Uronor Vario Plus штуцер для шланга G3/4 x 1/2	10 шт	124,98



Uronor Vario Plus фиксатор дистанции

Для фиксации поворота модульных пластиковых коллекторов Uronor Vario Plus на 180° в случае одновременного подключения петель напольного отопления сверху и снизу, а также при подключении углового соединения для пластикового коллектора Uronor Vario Plus сверху. В комплекте 4 фиксатора.

Артикул	DN дюйм
1009215	1

Наименование	Упаковка	Цена с НДС, Руб/Ед.изм.
Uronor Vario Plus фиксатор дистанции комплект	10 шт	475,80



Uronor SPI Vario Plus расходомер

Запасной расходомер для регулировки расхода на петле модульного пластикового коллектора Uronor Vario Plus. Снабжен смотровым окошком. Диапазон измерений 0-4 л/мин. С возможностью полного закрытия петли. Материал - полиамид.

Артикул	
1009217	

Наименование	Упаковка	Цена с НДС, Руб/Ед.изм.
Uronor SPI Vario Plus расходомер 4 л/мин	1 шт	804,48



Uronor UFHC автоматический воздухоотводчик 3/8"

Устанавливается на коллектор Uronor Vario PLUS для обезвоздушивания системы. Изготовлен из армированного стекловолокном полиамида. Максимальная рабочая температура: 60°C; максимальное рабочее давление: 6 бар.

Артикул	
1038166	

Наименование	Упаковка	Цена с НДС, Руб/Ед.изм.
Uronor UFHC автом. воздухоотводчик 3/8"	1 шт	447,00

Коллекторы

Uponor Vario S коллектор с расходомерами ST

Предварительно собранный коллектор 1" из нержавеющей стали. В комплект входят: подающий и обратный коллекторы с воздухоотводчиками, два кронштейна со звукопоглощающими хомутами, два боковых поворотных узла с выходами для заполнения/слива и заглушками 3/4".

Входы коллекторов выполнены с накидной гайкой 1"НГ под плоское уплотнение, включают торцевые уплотнительные прокладки, с возможностью правостороннего или левостороннего монтажа. Выходы на петли имеют наружную резьбу 3/4"НР Евроконус по DIN V 3838, совместимы с резьбовыми адаптерами Uponor 3/4"BP Евроконус. Расстояние между выходами 50 мм. Расстояние между подающим и обратным коллекторами по высоте в осях 225 мм. Подающий коллектор оснащен регулируемыми расходомерами со шкалой от 0 до 4 л/мин для балансировки расхода в каждой петле, с возможностью полного закрытия петли. Обратный коллектор оснащен регулировочными клапанами с маховичками для ручной регулировки, может быть оборудован исполнительными механизмами Uponor (1013008).

Максимальная рабочая температура: 60°C; максимальное рабочее давление: 6 бар.



Артикул	Выходы I		Наименование	Упаковка		Цена с НДС, Руб/Ед.изм.
	-	мм				
1013051	2	195	Uponor Vario S коллектор с расходомерами ST FM 2X	1	шт	7113,00
1013052	3	245	Uponor Vario S коллектор с расходомерами ST FM 3X	1	шт	8403,00
1013053	4	295	Uponor Vario S коллектор с расходомерами ST FM 4X	1	шт	9854,00
1013054	5	345	Uponor Vario S коллектор с расходомерами ST FM 5X	1	шт	11611,00
1013055	6	395	Uponor Vario S коллектор с расходомерами ST FM 6X	1	шт	13038,00
1013056	7	445	Uponor Vario S коллектор с расходомерами ST FM 7X	1	шт	14607,00
1013057	8	495	Uponor Vario S коллектор с расходомерами ST FM 8X	1	шт	16386,00
1013058	9	545	Uponor Vario S коллектор с расходомерами ST FM 9X	1	шт	18025,00
1013059	10	595	Uponor Vario S коллектор с расходомерами ST FM 10X	1	шт	19664,00
1013060	11	645	Uponor Vario S коллектор с расходомерами ST FM 11X	1	шт	21535,00
1013061	12	695	Uponor Vario S коллектор с расходомерами ST FM 12X	1	шт	22940,00

Коллекторы



Uponor Vario S коллектор с клапанами ST

Предварительно собранный коллектор 1" из нержавеющей стали. В комплект входят: подающий и обратный коллекторы с воздухоотводчиками, два кронштейна со звукопоглощающими хомутами, два боковых поворотных узла с выходами для заполнения/слива и заглушками 3/4".

Выходы коллекторов выполнены с накидной гайкой 1"НГ под плоское уплотнение, включают торцевые уплотнительные прокладки с возможностью правостороннего или левостороннего монтажа. Выходы на петли имеют наружную резьбу 3/4"НР Евроконус по DIN V 3838, совместимы с резьбовыми адаптерами Uponor 3/4"ВР Евроконус. Расстояние между выходами 50 мм. Расстояние между подающим и обратным коллекторами по высоте в осях 225 мм. Подающий коллектор оснащен балансировочными клапанами для балансировки расхода в каждой петле. Обратный коллектор оснащен регулировочными клапанами с маховичками для ручной регулировки, может быть оборудован исполнительными механизмами Uponor (1013008). Максимальная рабочая температура: 60°C; максимальное рабочее давление: 6 бар.

Артикул	Выходы I	мм
1013062	2	195
1013063	3	245
1013064	4	295
1013065	5	345
1013066	6	395
1013067	7	445
1013068	8	495
1013069	9	545
1013070	10	595
1013071	11	645
1013072	12	695

Наименование	Упаковка	Цена с НДС, Руб/Ед.изм.
Uponor Vario S коллектор с клапанами ST LS 2X	1 ШТ	6544,00
Uponor Vario S коллектор с клапанами ST LS 3X	1 ШТ	8072,00
Uponor Vario S коллектор с клапанами ST LS 4X	1 ШТ	9620,00
Uponor Vario S коллектор с клапанами ST LS 5X	1 ШТ	11236,00
Uponor Vario S коллектор с клапанами ST LS 6X	1 ШТ	12735,00
Uponor Vario S коллектор с клапанами ST LS 7X	1 ШТ	14279,00
Uponor Vario S коллектор с клапанами ST LS 8X	1 ШТ	15684,00
Uponor Vario S коллектор с клапанами ST LS 9X	1 ШТ	17299,00
Uponor Vario S коллектор с клапанами ST LS 10X	1 ШТ	18960,00
Uponor Vario S коллектор с клапанами ST LS 11X	1 ШТ	20366,00
Uponor Vario S коллектор с клапанами ST LS 12X	1 ШТ	21864,00



SPI расходомер с окном, красный

Запасной расходомер для регулировки расхода на петле стального коллектора Uponor Vario S. Оборудован смотровым окошком. Диапазон измерений 0-4 л/мин. С возможностью полного закрытия петли. Материал - полиамид.

Артикул	Наименование	Упаковка	Цена с НДС, Руб/Ед.изм.
1013016	SPI расходомер с окном, красный, 0-4 л/мин. ECO	1 ШТ	804,48

Наименование	Упаковка	Цена с НДС, Руб/Ед.изм.
SPI расходомер с окном, красный, 0-4 л/мин. ECO	1 ШТ	804,48

Коллекторы

Uronog Vario балансировочный клапан

Для гидравлической балансировки и отключения стального и пластикового коллекторов Uronog Vario Plus. Состоит из:

- Подающего клапана с резьбой 1"НР-1"ВР для гидравлической балансировки и независимого отключения коллектора, снабжен маховичком и индикатором настройки/закрытия, $kvs = 5,4$ м³/ч.

- Возвратного клапана с резьбой 1"НР-1"ВР для независимого отключения коллектора, снабжен маховичком и индикатором закрытия, $kvs = 6,4$ м³/ч. Возможна установка исполнительного механизма Uronog (арт. 1000138). При установленном исполнительном механизме $kvs = 4,8$ м³/ч.

Клапаны могут быть использованы для управления индивидуальными зонами.

Материал: корпуса клапанов сделаны из латуни, маховички из полиамида.

Максимальное тестовое давление: 10 бар (вода).

Артикул	AG дюйм	IG дюйм	I мм	SW мм	h1 мм	z мм
1005100	G 1	Rp 1	80	38	50	45

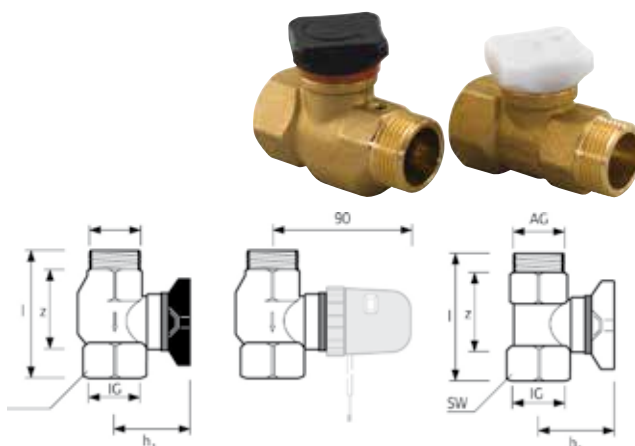

Наименование	Упаковка	Цена с НДС, Руб/Ед.изм.
Uronog Vario балансировочный клапан G1 - Rp1	1 КОМП.	3610,00

Uronog Vario кран шаровой

Изготавливается из покрытой латуни. Наружная резьба 1"НР, внутренняя резьба 1"ВР. Наружная резьба под плоское уплотнение. Длина 60 мм. В комплект входят два крана.

Артикул	AG дюйм	IG дюйм
1032701	1	1



Наименование	Упаковка	Цена с НДС, Руб/Ед.изм.
Uronog Vario кран шаровой G1-G1	1 пара	1138,00

Uronog Vario адаптер Minitec

Для подключения труб Uronog Minitec Comfort Pipe 9,9 x 1,1 мм к коллекторам Uronog и другим узлам с наружной резьбой 3/4" Евроконус. Изготавливается из латуни. В комплект входит одно кольцо Q&E 9,9 из сшитого полиэтилена PE-X.

Артикул	d мм	IG дюйм	I мм	SW мм
1005266	9.9	G 3/4	39	30



Наименование	Упаковка	Цена с НДС, Руб/Ед.изм.
Uronog Vario адаптер Minitec 9,9x1,1-G3/4" Euro	10 ШТ	533,86

Коллекторы

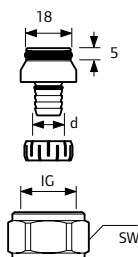

Артикул	d мм	IG дюйм	s мм	SW мм
1005168	14	G 3/4	2.0	30
1005170	17	G 3/4	2.0	30

Uronog Vario зажимной адаптер

Зажимной адаптер для присоединения труб Uronog PE-Ха к коллекторам. Внутренняя резьба 3/4" евроконус по DIN EN ISO 228-1, ГОСТ 6357.

Материал: латунь.

Наименование	Упаковка	Цена с НДС, Руб/Ед.изм.
Uronog Vario зажимной адаптер 14x2,0-G3/4" Euro	100 шт	333,02
Uronog Vario зажимной адаптер 17x2,0-G3/4" Euro	100 шт	333,02



Uronog зажимной адаптер латунь PEX

Изготавливается из покрытой латуни. Внутренняя резьба трубная цилиндрическая G3/4" Евроконус по DIN EN ISO 228-1, ГОСТ 6357. Для присоединения труб Uronog PE-Ха к радиаторным узлам и коллекторам с наружной резьбой 3/4" Евроконус.

Артикул	d мм	IG дюйм	s мм	P бар	SW мм
1057441	16	G 3/4	1.8/2.0	6	30
1057442	20	G 3/4	1.9/2.0	6	30

Наименование	Упаковка	Цена с НДС, Руб/Ед.изм.
Uronog зажимной адаптер покрытая латунь PEX 16X1,8/2,0-3/4"BP Euro	10 шт	333,02
Uronog зажимной адаптер покрытая латунь PEX 20X1,9/2,0-3/4"BP Euro	10 шт	333,02



Uronog зажимной адаптер MLC Евроконус

Зажимной адаптер, состоит из гайки и штуцера, выполненных из покрытой латуни. Для подключения труб Uronog MLCP к коллекторам (например, Uronog H) и радиаторным узлам с наружной резьбой 3/4"HP Евроконус. Имеет функцию защиты от протечки. Не требуется калибровка. Внутренняя резьба трубная цилиндрическая G по DIN EN ISO 228-1, ГОСТ 6357.

Артикул	d мм	IG дюйм	l мм	z мм
1058089	14	3/4	22.5	0.8
1058090	16	3/4	22.5	0.8
1058092	20	3/4	23.7	0.8

Наименование	Упаковка	Цена с НДС, Руб/Ед.изм.
Uronog зажимной адаптер MLC 14-3/4"BP Euro	25 шт	212,56
Uronog зажимной адаптер MLC 16-3/4"BP Euro	25 шт	212,56
Uronog зажимной адаптер MLC 20-3/4"BP Euro	25 шт	251,92

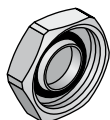

Uronog заглушка для коллектора H

Изготавливается из покрытой латуни, для резьбы 3/4"HP Евроконус.

Артикул	IG дюйм
1014122	G 3/4

Наименование	Упаковка	Цена с НДС, Руб/Ед.изм.
Uronog заглушка для коллектора H 3/4"BP Euro	10 шт	242,58

Коллекторы

Уроног Fix угловой фиксатор пластик

Изготавливается из ударопрочного пластика, служит для фиксации изгиба на 90°.

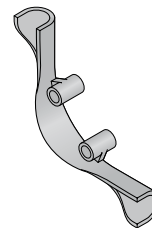

Артикул	d мм	Наименование	Упаковка	Цена с НДС, Руб/Ед.изм.
1063781	9,9	Уроног Fix угловой фиксатор пластик 9,9	50 ШТ	32,48

Уроног Multi угловой фиксатор оцинкованная сталь

Фиксирует изгиб труб Уроног РЕХ на 90 градусов, материал - оцинкованная сталь.



Артикул	d мм	r мм	R мм	Наименование	Упаковка	Цена с НДС, Руб/Ед.изм.
1009004	16	34	85,00	Уроног Multi угловой фиксатор оцинкованная сталь 15-16	10 ШТ	123,40
1033975	17-18	64		Уроног Multi угловой фиксатор оцинкованная сталь 17-18	20 ШТ	133,99
1009233	20	100	110,00	Уроног Multi угловой фиксатор оцинкованная сталь 20	20 ШТ	139,94

Уроног Multi угловой фиксатор пластик

Изготавливается из пластика, обеспечивает изгиб 90°.



Артикул	d мм	r мм	Наименование	Упаковка	Цена с НДС, Руб/Ед.изм.
1000118	14-17	90	Уроног Multi угловой фиксатор пластик 14-17	50 ШТ	81,41

Коллекторные шкафы

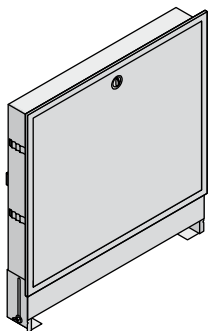

Uropog Vario коллекторный шкаф встраиваемый PT

Для установки коллекторов, контроллеров и насосно-смесительных блоков Uropog на универсальных фиксирующих направляющих, включающих комплект крепежей. Изготовлен из оцинкованной стали. Все видимые части окрашены порошковой краской в белый цвет (RAL 9010).
 Ширина шкафов (с рамкой): 555-950 мм.
 Монтажная глубина шкафа (регулируемая): 120-180 мм.
 Монтажная высота шкафа (регулируемая): 820-910 мм.

Артикул	b мм	h мм
1046991	555	820-910
1046992	710	820-910
1046993	785	820-910
1046994	950	820-910

Наименование	Упаковка	Цена с НДС, Руб/Ед.изм.
Uropog Vario коллект. шкаф встраиваемый PT 565x123mm	1 ШТ	6691,00
Uropog Vario коллект. шкаф встраиваемый PT 715x123mm	1 ШТ	7480,00
Uropog Vario коллект. шкаф встраиваемый PT 790x123mm	1 ШТ	8216,00
Uropog Vario коллект. шкаф встраиваемый PT 952x123mm	1 ШТ	9250,00

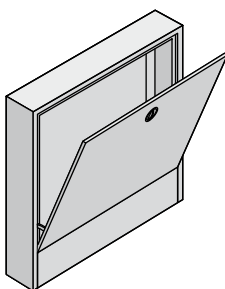

Uropog Vario коллекторный шкаф накладной NT

Для установки коллекторов, контроллеров и насосно-смесительных блоков Uropog на универсальных фиксирующих направляющих, включающих комплект крепежей. Изготовлен из оцинкованной стали. Все видимые части окрашены порошковой краской в белый цвет (RAL 9010).
 Ширина шкафов (с рамкой): 555-950 мм.
 Монтажная глубина шкафа: 160 мм.
 Монтажная высота шкафа : 820 мм.

Артикул	b мм	h мм
1046996	555	820
1046997	710	820
1046998	785	820
1046999	950	820

Наименование	Упаковка	Цена с НДС, Руб/Ед.изм.
Uropog Vario коллект. шкаф накладной NT 555x160mm	1 ШТ	7480,00
Uropog Vario коллект. шкаф накладной NT 705x160mm	1 ШТ	8758,00
Uropog Vario коллект. шкаф накладной NT 785x160mm	1 ШТ	8857,00
Uropog Vario коллект. шкаф накладной NT 950x160mm	1 ШТ	10874,00

Коллекторные шкафы

Uropog Vario коллекторный шкаф встраиваемый UP

Для установки коллекторов, контроллеров и насосно-смесительных блоков Uropog на универсальных фиксирующих направляющих, включающих комплект крепежей. Изготовлен из оцинкованной стали. Все видимые части окрашены порошковой краской в белый цвет (RAL 9016).
 Монтажная высота шкафа (регулируемая): 825-1015 мм.
 Монтажная глубина шкафа (регулируемая): 75-160 мм.
 Ширина шкафа (с рамкой): 1355 мм.

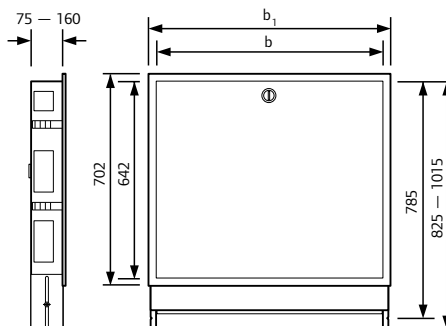

Артикул	b мм	b1 мм	b2 мм	h1 мм
1045477	1300	1355	1350	840-1030

Наименование	Упаковка	Цена с НДС, Руб/Ед.изм.
Uropog Vario коллект. шкаф встраиваемый UP 1300x75-160mm	1 ШТ	21352,00

Uropog Vario коллекторный шкаф накладной AP

Для установки коллекторов, контроллеров и насосно-смесительных блоков Uropog в варианте без задней стенки. Либо в комбинации с задней стенкой на универсальных фиксирующих направляющих, включающих комплект крепежей. Изготовлен из оцинкованной стали. Все видимые части окрашены порошковой краской в белый цвет (RAL 9016).
 Монтажная высота шкафа (регулируемая): 835 мм (+/- 15 мм).
 Монтажная глубина шкафа: 156 мм.
 Монтажная ширина шкафа (с рамкой): 1350 мм.

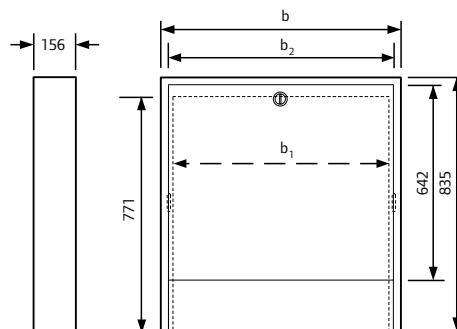
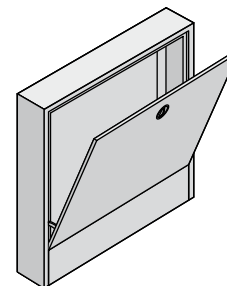

Артикул	b мм	b1 мм	b2 мм
1045481	1350	1232	1290

Наименование	Упаковка	Цена с НДС, Руб/Ед.изм.
Uropog Vario коллект. шкаф накладной AP 1350x156mm	1 ШТ	16751,00

Коллекторные шкафы

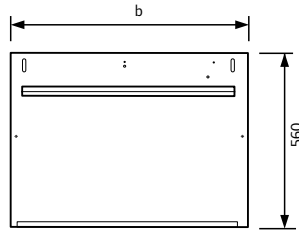

Uronor Vario задняя крышка для шкафа AP

Для накладного шкафа Uronor Vario AP.

Материал: оцинкованная сталь. Высота: 560 мм.

Артикул	b мм	Наименование	Упаковка	Цена с НДС, Руб/Ед.изм.
1045485	1330	Uronor Vario задняя крышка для шкафа AP 1330mm	1 ШТ	9978,00

Uronor Radio 24V Система беспроводного управления климатом в помещениях (DEM)



Система беспроводного управления климатом в помещениях Uronor Radio 24V с функциями DEM была разработана на основе существовавшей ранее системы радиоуправления Uronor. Кроме

цвета радиоконтроллера (ранее был белый, а теперь темно-серый), есть много других отличий между двумя версиями. Усовершенствованная система обладает рядом особенностей, которые еще больше облегчают ее монтаж и настройку. Кроме значительного энергосбережения при работе, быстрой установки и удобства использования, что является стандартными отличиями всех систем Uronor, новая система управления делает отопление и охлаждение еще более комфортабельным.

Автоматическая балансировка покончила с занимающей много времени ручной гидравлической увязкой системы. В большинстве случаев нет необходимости пересчитывать настройки клапанов, что обычно требуется после перепланировки помещения или замены напольного покрытия. Распределение тепла в помещении анализируется специальным программным обеспечением. Соответствующие значения сохраняются в памяти и система автоматически балансируется с регулярными интервалами. Это обеспечивает оптимальное распределение энергии! Функция «Комфортные настройки» предотвращает чрезмерное охлаждение греющих поверхностей, если помещение отапливается с помощью альтернативного источника (например: открытого камина). Система диагностики подачи контролирует тепловые показатели во всех комнатах и подает на Панель управления I-76 сигнал о

недостаточной или излишней подаче тепла. Функция «Помещение-байпас» особенно подходит для систем с жесткими требованиями к минимальному расходу. Неправильно расположенные термостаты обнаруживаются автоматически и исправляются с помощью функции "Проверка помещений". В режиме охлаждения установка датчика влажности H-56 в каждом помещении позволяет избежать выпадения конденсата. Реле отопление/охлаждение/осушение может использоваться для подключения к внешнему осушителю, что увеличивает холодильную мощность.

Достоинства

Экономия энергии:

- ▣ Энергосбережение до 8% благодаря повышенной эффективности
- ▣ Индивидуальные экономичные настройки
- ▣ Встроенное управление насосом

Простота монтажа и эксплуатации:

- ▣ Отсутствие необходимости ручной гидравлической балансировки
- ▣ "Мастер установки" делает настройку и запуск легким и быстрым
- ▣ Надежное функционирование с минимальным обслуживанием

Высокий комфорт:

- ▣ Улучшенное распределение тепла
- ▣ Быстрое и точное регулирование с уменьшением времени реакции до 25%
- ▣ Возможность дистанционного SMS контроля
- ▣ Высокое качество и надёжность контроля температур в помещениях
- ▣ Защита от выпадения конденсата в режиме охлаждения

Эффективность:

- ▣ Совместимость с климат-контроллером Uronor C-46
- ▣ К климат-контроллеру C-46 может быть подключено до трех контроллеров C-56 через шину управления (функции Ведущая и Ведомая шины)
- ▣ Повышенная холодильная мощность за счёт добавление осушителя

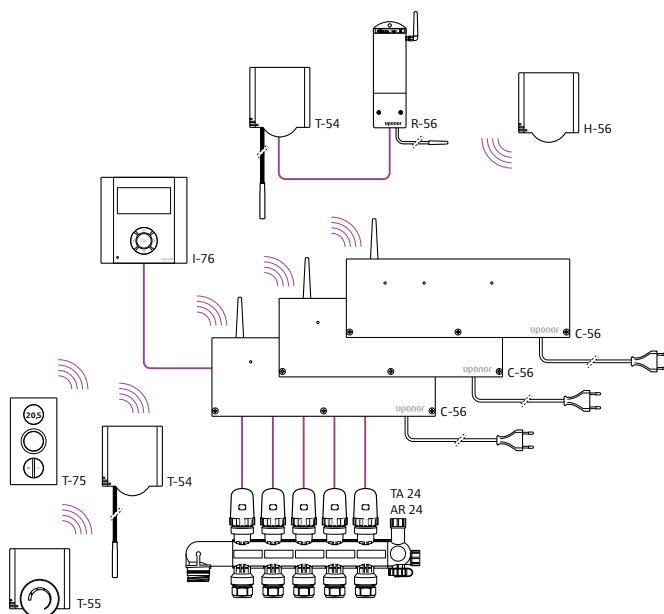

Система беспроводного управления Radio 24V



Uronor Radio 24V контроллер C-56

Служит для автоматического управления водяным напольным отоплением/охлаждением путем получения и обработки радиосигналов от радиотермостатов и последующего включения/выключения исполнительных механизмов. Для активации функций DEM необходимо использовать в комбинации с Панелью управления Uronor I-76.

Состоит из:

- Радиоконтроллер C-56;
- Антенна;
- Соединительные кабели и крепёж.

Функциональные особенности:

- Электронное управление;
- Прием сигналов от макс. 12 радиотермостатов;
- Подключение до 14 исполнительных механизмов 24 В;
- Функция переключения режимов Отопление/Охлаждение от внешнего сигнала;
- Реле насоса;
- Профилактические упражнения для клапанов и насоса в целях их защиты от окисления/прикипания;
- Цвет: темно-серый (RAL 7015);
- Защита IP 30;
- Питание 230 В, 50 Гц, 70 Вт.

l - 316 мм, h - 110 мм, d - 60 мм

Артикул	Р Вт	Р Вт	U В	цвет
1045565	1	>2	230	тёмно-серый

Наименование	Упаковка	Цена с НДС, Руб/Ед.изм.
Uronor Radio 24V контроллер C-56 CE/S	1 шт	15912,00



Uronor Radio 24V панель управления I-76

Служит для автоматического управления водяным напольным отоплением/охлаждением в комбинации с радиоконтроллером

Uronor C-56. Активирует функции DEM.

Характеристики:

- Дисплей LCD с голубой подсветкой.

Функции:

- Пять программируемых температурных ECO-режимов;
- Max/Min ограничение температуры;
- Режим праздников (выходного дня);
- Функция "Автоматическая балансировка";
- Функция "Проверка помещений";
- Функция «Помещение-байпас»;
- Функция "Комфортные настройки";
- Функция "Диагностика подачи";
- Управление до 3-х контроллеров;
- Материал - пластик;
- Цвет темно-серый (RAL 7015).

Защита: IP 30 (EN 60 529). Питание 11 В постоянного тока от контроллера, мощность 1 Вт.

Артикул	l мм	b мм	h мм
1045568	110	110	30

Наименование	Упаковка	Цена с НДС, Руб/Ед.изм.
Uronor Radio 24V панель управления I-76 CE/S/W	1 шт	10493,00

Система беспроводного управления Radio 24V

Uronor Radio 24V термостат с дисплеем T-75

Служит для задания, измерения температуры воздуха в помещении и передачи данных радиоконтроллеру посредством радиосвязи. Оборудован ЖК-дисплеем, отображающим заданную и фактическую температуры воздуха.

Состоит из:

- Термостат с ЖК-дисплеем
- Встроенный элемент контроля температуры
- Две батарейки AAA 1,5В и крепёжный материал

Опции:

- Крепежная планка в качестве настольной подставки или настенной установки (поставляется отдельно арт.1000503 белая, 1000505 серебристая, 1046115 серая)

Функциональные особенности:

- На дисплее отображается "ощущаемая" температура
- Постоянный контроль изменений для Вашего удобства
- Легкость в использовании (кнопки +/- для изменения желаемой температуры)
- Температурный диапазон 5-30°C, совместимость с панелью управления I-76
- Различное цветовое исполнение

Радиус действия: макс. 30 м,

Частота радиосигнала: 868,3 МГц,

Мощность радиосигнала: ок. 1 мВт,

Цвет: белый ~ RAL9010, серебристый ~ RAL9006, серый

~ RAL7015



Артикул	l мм	b мм	h мм	цвет	Наименование	Упаковка	Цена с НДС, Руб/Ед.изм.
1000502	124	66	16	белый	Uronor Radio 24V термостат с дисплеем T-75 белый	1 ШТ	3934,00
1000504	124	66	16	серебристый	Uronor Radio 24V термостат с дисплеем T-75 серебристый	1 ШТ	4936,00
1046114	124	66	16	тёмно-серый	Uronor Radio 24V термостат с дисплеем T-75 серый	1 ШТ	3934,00

Система беспроводного управления Radio 24V



Uponor Radio 24V крепёжная планка T-75

Используется в качестве настольной подставки или крепления радиотермостата Uponor T-75 к стене с помощью двусторонней клейкой ленты.

Состав комплекта:

- Крепёжная планка с клипсой
- Кронштейн
- Клейкая лента

Функциональные особенности:

- Удобное расположение термостата в желаемом месте;
- Настольная подставка
- Настенный монтаж с помощью клейкой ленты (без отверстий в стене)
- Сигнализации о неправильном расположении термостатов
- Различное цветовое исполнение (1000503 белая, 1000505 серебристая, 1046115 серая)

Артикул	цвет
1000503	белый
1000505	серебристый
1046115	тёмно-серый

Наименование	Упаковка	Цена с НДС, Руб/Ед.изм.
Uponor Radio 24V крепёжная планка T-75 белая	1 шт	300,64
Uponor Radio 24V крепёжная планка T-75 серебристая	1 шт	789,23
Uponor Radio 24V крепёжная планка T-75 серая	1 шт	300,64



Uponor Radio 24V термостат T-55

Служит для задания, измерения температуры воздуха в помещении и передачи данных радиоконтроллеру посредством радиосвязи. Задание температуры осуществляется посредством дискового регулятора. Для накладного монтажа.

В комплект входят две батарейки AAA 1,5В и крепёжный материал.

Радиус действия: макс. 30 м,
 Частота радиосигнала: 868,3 МГц,
 Мощность радиосигнала: ок. 1 мВт,
 Температурный диапазон: 6 – 30°C.
 Цвет: белый (RAL 9010)

Артикул	l	b	h
	мм	мм	мм
1000527	72	72	21

Наименование	Упаковка	Цена с НДС, Руб/Ед.изм.
Uponor Radio 24V термостат T-55	1 шт	3003,00

Система беспроводного управления Radio 24V

Upronor Radio 24V термостат Public T-54

Служит для задания, измерения температуры воздуха в помещении и передачи данных радиоконтроллеру посредством радиосвязи. Требуемая температура задается внутри корпуса. Для накладного монтажа.

В комплект входят две батарейки AAA 1,5В и крепёжный материал.



Опции:

- Подключение датчика пола для ограничения максимальной/минимальной температуры пола (арт. 1000538)

или

- Подключение SMS модуля R-56 (арт. 1045570)

или

- Датчик наружной температуры (арт. 1047848) может быть подключен к системе DEM, с помощью термостата T-54

Функции:

- Температурный диапазон 6-30°C

- Требуемая температура задается внутри корпуса

Радиус действия: макс. 30 м,

Частота радиосигнала: 868,3 МГц,

Мощность радиосигнала: ок. 1 мВт

Цвет: белый (RAL9010)

Артикул	l мм	b мм	h мм	Наименование	Упаковка	Цена с НДС, Руб/Ед.изм.
1045572	72	72	21	Upronor Radio 24V термостат Public T-54	1 ШТ	4735,00

Система беспроводного управления Radio 24V



Uronor Radio 24V модуль R-56

Служит для автоматического управления водяным напольным отоплением/охлаждением. Подключается к радиотермостату Uronor Public T-54 или проводному таймеру I-36. Модуль обеспечивает удаленное включение/выключение энергосберегающего режима Eco с помощью SMS-сообщения и информирует о фактической температуре воздуха в контрольном помещении путем отправки SMS-сообщений. Подключается к радиотермостату Uronor Public T-54.

Особенно удобно для загородного жилья.

Состав комплекта:

- SMS-модуль R-56
- Датчик для измерения температуры воздуха или пола
- 1 сухой контакт для удаленного управления
- 2 контакта для внешней системы
- 1 контакт для датчика наружной температуры

Функции:

- Удаленное переключение между режимом ECO и "Комфортные настройки"
- Информирование о внутренней и наружной температуре
- Посылает сигнал тревоги в случае нештатной ситуации в контрольном помещении

Для работы SMS-модуля необходима обычная SIM-карта от мобильного телефона. Работает в стандарте GSM.

- Питание 230 В, 50 Гц;
- Защита IP 30.

Артикул	l мм	b мм	h мм
1045570	185	75	28

Наименование	Упаковка	Цена с НДС, Руб/Ед.изм.
Uronor Radio 24V модуль R-56 SMS CE/N/S	1 комп.	32823,00



Uronor UCS Accessory датчик температуры пола

Датчик пола с кабелем длиной 4 м для использования с термостатами T-33, T-36, T-37, T-38 и T-54 для возможности контроля максимальной или минимальной температуры пола.

Артикул	d мм	l мм	Sensor мм
1000538	5	4000	25

Наименование	Упаковка	Цена с НДС, Руб/Ед.изм.
Uronor UCS Accessory датчик температуры пола T-33 T-36 T-37 T-38 T-54	1 шт	1055,00



Uronor UCS Accessory кабель соединительный

Кабель типа "витая пара" для соединения:

- Радиоконтроллера C-56 с панелью управления I-76,
- Радиоконтроллера C-56 с радиоконтроллером C-56,
- Антенны с радиоконтроллером C-56.

Артикул	L м
1000515	15

Наименование	Упаковка	Цена с НДС, Руб/Ед.изм.
Uronor UCS Accessory кабель соединительный 15m	1 шт	2135,00

Система беспроводного управления Radio 24V

Uronor SPI Radio 24V усилитель радиосигнала

Для усиления (ретрансляции) радиосигнала между радиотермостатом и радиоконтроллером С-56 или климат-контроллером С-46 в случае недостаточной мощности сигнала в зданиях с потенциально возможными электромагнитными помехами. Для накладного монтажа. В комплект входит кабель (2 x 0,75) с разъемом и крепёжный материал.



Артикул	Р Вт	U В	l мм	b мм	h мм	Наименование	Упаковка	Цена с НДС, Руб/Ед.изм.
1000518	< 1	230	160	75	26	Uronor SPI Radio 24V усилитель радиосигнала 230V	1 КОМП.	9800,00

Uronor Radio 24V KNX преобразователь R-76

Для соединения контроллера С-56 с системой связи KNX-стандарта, применяемой в "Умных домах".

- Питание 230 В, 50 Гц
- Защита IP 30.



Артикул	l мм	b мм	h мм	Наименование	Упаковка	Цена с НДС, Руб/Ед.изм.
1045571	203	75	26.5	Uronor Radio 24V KNX преобразователь R-76 KNX	1 ШТ	28735,00

Система проводного управления Upronor Wired 24V



Проводная система управления температурой в помещениях с широким выбором компонентов

Система управления климатом Upronor Wired 24V состоит из электронных компонентов, которые были специально разработаны для совместной работы друг с другом (6 моделей термостатов, 2 контроллера и таймер). Как только термостат обнаруживает, что отопление или охлаждение в помещении необходимо скорректировать, контроллер соответственно включает исполнительные механизмы на протяжении 24 В. Шесть моделей термостатов, доступные для этой системы, могут комбинироваться друг с другом и подключаться к контроллерам с помощью неполярных двужильных кабелей (6-12 В), которые невозможно перепутать.

Выбор между двумя типами контроллеров

В зависимости от размера отопительной системы и конкретных требований Вы можете использовать 6-канальный (С-33) или 12-канальный (С-35) контроллер. 12-канальный контроллер обслуживает максимум 12 термостатов, 14 исполнительных механизмов и таймер I-36 (опция). 12-канальный контроллер С-35 также имеет возможность переключения режимов Отопление/Охлаждение от внешнего сигнала. Принцип подключения проводов к контроллеру выполнен так, что несколько исполнительных механизмов могут быть скомбинированы с одним термостатом по одному проводу. Термостаты и исполнительные механизмы соединяются с контроллером с помощью простых в использовании штекерных разъемов. 12-ти канальный контроллер помимо всего прочего имеет возможность переключения между режимами отопление и охлаждение от внешнего сигнала.

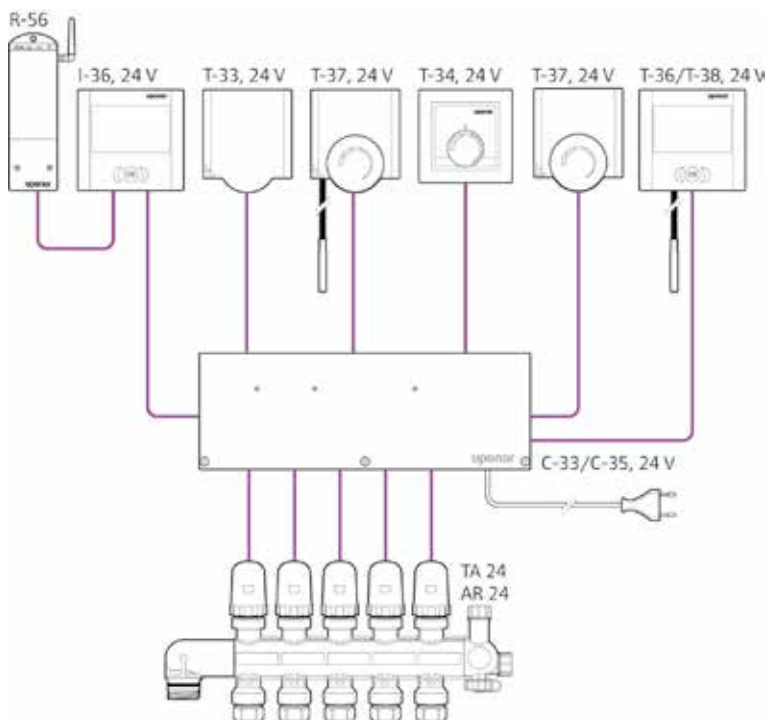

Достоинства

Уменьшение затрат и простота монтажа:

Недорогое и безопасное подключение термостата (6-12В)

Функция автоматической балансировки

Экономия энергии:

Программирование снижения комнатной температуры с помощью таймера с разделением на зоны

Высокий уровень комфорта:

Возможность подключения датчика температуры пола

Дистанционное управление по SMS с помощью SMS-модуля R-56

Важно:

Все устройства системы управления Upronor Wired 24V разработаны для совместной работы. Термостаты T-33, T-34, T-36, T-37, T-38 (6-12V) могут использоваться в различных комбинациях с контроллерами C-33 и C-35. Цифровой таймер I-36 может использоваться только с контроллером C-35 в комбинации с любыми термостатами данной системы. Upronor Wired 24V - это автономная система из специальных компонентов, которые нельзя заменять устройствами других производителей.

Система проводного управления Wired 24V

Uronor Wired 24V контроллер 6 каналов С-33

Служит для автоматического управления водяным напольным отоплением/охлаждением. Контроллер управляет исполнительными механизмами в соответствии с информацией, поступающей от проводных термостатов, а также согласно заданным параметрам системы. Подключение макс. 6 проводных комнатных термостатов (Т-33, Т-34, Т-35, Т-36, Т-38) и макс. 8 исполнительных механизмов (модели ТА/TR), 24В.



Состав комплекта:

- Контроллер С-33 6-ти канальный
- Крепёжный материал
- Электронное управление с помощью микропроцессора
- Встроенный 230-24В преобразователь

Функциональные особенности:

- Реле насоса
- Профилактические упражнения для клапанов и насоса
- Защита от перегрузки

Материал: пластик белого цвета (RAL 9010)

Защита IP 30 (EN 60529)

Максимальное потребление мощности на один исполнительный механизм 24В: 0.2 А (пусковой ток)

Эффективное потребление мощности на один исполнительный механизм 24В: < 2 Вт

Внимание! Контроллер не имеет возможности подключения таймера Uronor I-36!

Артикул	U В	I мм	b мм	h мм	Наименование	Упаковка	Цена с НДС, Руб/Ед.изм.
1000531	24	315	110	58	Uronor Wired 24V контроллер 6 каналов С-33 CE/S	1 КОМП.	4695,00

Система проводного управления Wired 24V



Upronor Wired 24V контроллер 12 каналов C-35

Служит для автоматического управления водяным напольным отоплением/охлаждением. Контроллер управляет исполнительными механизмами в соответствии с информацией, поступающей от проводных термостатов, а также согласно заданным параметрам системы.

Подключение макс. 12 проводных комнатных термостатов (Т-33, Т-34, Т-35, Т-36, Т-38) и макс. 14 исполнительных механизмов (модели ТА/TR), 24В.

Активация режима Eco возможна при подключении таймера I-36 или использования термостатов Т-38 для соответствующих помещений.

Состав комплекта:

- Контроллер C-35 12-ти канальный
- Крепёжный материал
- Электронное управление с помощью микропроцессора
- Встроенный 230-24В преобразователь

Функциональные особенности:

- Реле насоса
- Профилактические упражнения для клапанов и насоса
- Защита от перегрузки

Опции:

- Переключения режимов отопление/охлаждение от внешнего сигнала
- Возможность подключения таймера Upronor I-36
- Возможность подключения конвертера точки росы Upronor

Материал: пластик белого цвета (RAL 9010)

Защита IP 30 (EN 60529)

Максимальное потребление мощности на один исполнительный механизм 24В: 0.2 А (пусковой ток)

Эффективное потребление мощности на один исполнительный механизм 24В: < 2 Вт

Артикул	U	l	b	h
	В	мм	мм	мм
1000533	24	315	110	58

Наименование	Упаковка	Цена с НДС, Руб/Ед.изм.
Upronor Wired 24V контроллер 12 каналов C-35 CE/S	1 КОМП.	8290,00

Система проводного управления Wired 24V

Uronor Wired 24V термостат встраиваемый T-34

Проводной термостат для встраиваемого монтажа. Служит для задания, измерения температуры воздуха в помещении и передачи данных контроллеру С-33 или С-35. Имеет низкий профиль, шкалу и традиционный дисковый регулятор, позволяющий легко установить требуемую температуру.



Состав комплекта:

- Термостат Uronor T-34
- Светодиодный индикатор
- Внешняя рамка 81X81
- Внутренняя рамка 50x50
- Крепежный материал

Функциональные особенности

- Температурный диапазон 6-30°C, отметка на 21°C
- Настройки температуры могут быть лимитированы механически путем перемещения ограничителей под дисковым регулятором
- Питание от контроллера 6-12В (батарейки не нужны)

Цвет: белый RAL 9010

Кабели: 2 x мин. 0,5 мм²

Максимальная длина кабеля: 50 м

Артикул	l мм	b мм	h мм	Наименование	Упаковка	Цена с НДС, Руб/Ед.изм.
1048010	81	81	14.7	Uronor Wired 24V термостат встраиваемый T-34	1 ШТ	3297,00

Система проводного управления Wired 24V



Uponor Wired 24V термостат T-37

Проводной термостат для накладного монтажа с дисковым регулятором температуры. Служит для задания, измерения температуры воздуха в помещении и передачи данных контроллеру C-33 или C-35.

Состав комплекта:

- Термостат Uponor T-37 с дисковым регулятором для настройки
- Дополнительный внутренний порт для подключения датчика температуры пола
- Светодиодный индикатор
- Крепежный материал

Опции:

- Датчик температуры пола (1000538, продается отдельно)
- Рамка для термостата (1000539, продается отдельно)

Функциональные особенности:

- Температурный диапазон: 6-30°C, метка на 21°C
- Настройки температуры могут быть лимитированы механически путем перемещения ограничителей под дисковым регулятором
- Настройки для датчика температуры пола (ограничение по максимуму или минимуму)
- Питание от контроллера 6-12В (батарейки не нужны)

Цвет: белый RAL 9010

Кабель: 2 x мин. 0,5 мм²

Макс. длина кабеля: 50 м

Артикул	l мм	b мм	h мм
1000536	72	72	21

Наименование	Упаковка	Цена с НДС, Руб/Ед.изм.
Uponor Wired 24V термостат T-37	1 КОМП.	1301,00



Uponor UCS Accessory рамка для термостата

Декоративная накладка для накладного монтажа термостатов. Также подходит для стандартной настенной коробки и для случаев реконструкции при установке новых термостатов взамен старых. Размер 90*90 мм, пластик, цвет белый RAL 9010.

Артикул	l мм	b мм	h мм
1000539	90	90	8

Наименование	Упаковка	Цена с НДС, Руб/Ед.изм.
Uponor UCS Accessory рамка для терм-та T-33 T-35 T-37 T-54 T-55 H-56	1 КОМП.	180,58

Система проводного управления Wired 24V

Uronog Wired 24V цифровой термостат T-36

Цифровой термостат для накладного монтажа. Служит для задания, измерения температуры воздуха в помещении и передачи данных контроллеру С-33 или С-35. Имеет большой ЖК-дисплей и простое меню настроек. Оснащен инновационной технологией "Автобалансировка" (патент Uronog) - экономия энергии до 8%.



Состав комплекта:

- Цифровой термостат T-36
- Крепежный материал

Опции:

- Подключение датчика температуры пола Uronog (арт. 1000538, продается отдельно),
- Подключение датчика наружной температуры Uronog (арт. 1047848, продается отдельно) в качестве удаленного датчика внутренней температуры.

Функциональные особенности:

- Отображение комнатной или удаленной температуры на экране
- Управление: комнатной температурой воздуха, комнатной и мин/макс температурой пола (Отопление/Охлаждение) или по удаленному датчику температуры
- Автоматическая или ручная балансировка петель
- Индикация блокировки
- Режимы Standby/OFF
- Режимы, отображаемые на LCD-дисплее: Отопление, Охлаждение, Блокировка, Ожидание (Standby), режим Выходного дня
- Отображение калибровки температуры
- 3 кнопки управления на передней панели: +/-/OK
- Скрытая перезагрузка
- Электропитание от контроллера (батарейки не требуются).

Цвет: белый (RAL 9010)

Артикул	l мм	b мм	h мм	Наименование	Упаковка	Цена с НДС, Руб/Ед.изм.
1048011	85	83	25	Uronog Wired 24V цифровой термостат T-36	1 шт	4229,00

Система проводного управления Wired 24V



Uronor Wired 24V цифровой программируемый термостат T-38

Цифровой программируемый термостат для накладного монтажа. Служит для задания, измерения температуры воздуха в помещении и передачи данных контроллеру С-33 или С-35, с возможностью задания 5/2, 6/1 или 7-ми дневных групп для режимов Comfort и ECO. Оснащен инновационной технологией "Автобалансировка" (патент Uronor) - экономия энергии до 8%.

Состав комплекта:

- Программируемый цифровой термостат T-38
- Крепежный материал

Опции:

- Подключение датчика температуры пола Uronor (арт. 1000538, продается отдельно),
- Подключение датчика наружной температуры Uronor (арт. 1047848, продается отдельно) в качестве удаленного датчика внутренней температуры.

Функциональные особенности:

- Отображение комнатной или удаленной температуры на экране
- Управление: комнатной температурой воздуха, комнатной и мин/макс температурой пола (Отопление/Охлаждение) или по удаленному датчику температуры
- Автоматическая или ручная балансировка петель
- Температурные режимы Comfort / ECO
- Индикация блокировки
- Режимы Standby/OFF
- 4 предварительно запрограммированных изменяемых программы для работы по дням/выходным/неделям
- Временный или постоянный форсированный режим
- Функция "Открытое окно"
- Режимы, отображаемые на LCD-дисплее: Отопление, Охлаждение, ECO, Блокировка, Ожидание (Standby), Holiday, Comfort/ECO
- Отображение калибровки температуры
- 3 кнопки управления на передней панели: +/-/OK
- Скрытая перезагрузка
- Электропитание от контроллера (батарейки не требуются).

Цвет: белый (RAL 9010)

Артикул	l мм	b мм	h мм
1048012	85	83	25

Наименование	Упаковка	Цена с НДС, Руб/Ед.изм.
Uronor Wired 24V цифровой программируемый термостат T-38	1 шт	4671,00

Система проводного управления Wired 24V

Uronor Wired 24V термостат Public T-33

Проводной термостат для накладного монтажа в помещениях общественного назначения. Служит для задания, измерения температуры воздуха в помещении и передачи данных контроллеру С-33 или С-35. Настройки задаются внутри корпуса.



Состав комплекта:

- Термостат Uronor T-33
- Дополнительный внутренний порт для подключения датчика температуры пола
- Светодиодный индикатор
- Крепежный материал

Опции:

- Датчик температуры пола (1000538, продается отдельно)
- Рамка для термостата (1000539, продается отдельно)

Функциональные особенности:

- Температурный диапазон: 6-30°C
- Настройки для датчика температуры пола (ограничение по максимуму или минимуму)
- Питание от контроллера 6-12В (батарейки не нужны)

Цвет: белый RAL 9010

Кабель: 2 х мин. 0,5 мм²

Макс. длина кабеля: 50 м

Артикул	l мм	b мм	h мм
1000537	72	72	21

Наименование	Упаковка	Цена с НДС, Руб/Ед.изм.
Uronor Wired 24V термостат Public T-33	1 КОМП.	1301,00

Uronor Wired 24V цифровой таймер I-36

Используется в комбинации с контроллером Uronor С-35. Благодаря своим функциям, таймер позволяет программировать работу системы напольного отопления/охлаждения во времени и, тем самым, экономить тепловую энергию.



Оснащен ЖК-дисплеем и кнопками для навигации.

Основные функции:

- 2-х зонные программируемые режимы Comfort / ECO,
- Отображение на дисплее статуса зон и времени,
- Предварительно запрограммированные изменяемые программы для работы по дням / выходным / неделям,
- Установка даты и времени, защита от потери электропитания,
- Режим блокировки, режимы Standby/OFF,
- Скрытая перезагрузка,
- Временный или постоянный форсированный режим,
- Сухой контакт для сигнала "Форсированный ECO-режим",
пример: сигнал от SMS-модуля Uronor R-56 для удаленного управления,
- Электропитание от контроллера (батарейки не требуются).

Артикул	l мм	b мм	h мм
1048013	85	83	25

Наименование	Упаковка	Цена с НДС, Руб/Ед.изм.
Uronor Wired 24V цифровой таймер I-36 - С-35	1 ШТ	4497,00

Система проводного управления Wired 24V



Upronor Radio 24V U@home модуль М-76

Upronor Radio 24V U@home [юэтхом] модуль М-76 - это устройство, которое увеличивает уровень комфорта системы напольного отопления/охлаждения, как для монтажника, так и для конечного пользователя. Выступает в роли устройства соединения контроллера Upronor Radio 24V С-56 и вашего домашнего компьютера или мобильного устройства (Планшет / Смартфон) с помощью различных типов соединения:

- Интернет соединение (для удалённого доступа)
- Локальная сеть (если Вы находитесь дома)
- Локальный или удалённый доступ через приложение Upronor "U@home Control"

для контроля Вашей системы напольного отопления/охлаждения из любой точки Вашего дома и вне его. Вам нужно только подключить модуль U@home к радиоконтроллеру С-56 с помощью RJ9 кабеля и к Вашему маршрутизатору (роутеру) с помощью стандартного RJ45 кабеля.

Состоит из:

- U@home модуль
- Блок питания
- RJ9 соединительный кабель 1,5 м
- RJ45 соединительный кабель 2 м
- DIN рейка с 2 шурупами
- Краткое руководство пользователя

Функции:

- Контроль Вашей системы напольного отопления/охлаждения с таких устройств как персональный компьютер, планшет или смартфон (IOS или Android)
- Удалённый доступ к вашей системе напольного отопления/охлаждения из дома и вне его
- Всегда в курсе фактического статуса системы
- Всегда в курсе фактического уровня энергоэффективности системы
- Запись данных для энергетической оптимизации и обслуживания системы

Соответствие нормам: CE

Ethernet интерфейс: 10/100 Mbs (RJ-45)

Ethernet протоколы: Modbus TCP, HTTP, SNMP и FTP

Последовательные интерфейсы: RS-232/RS-485

Рабочее напряжение: 24VAC/3VA

Температура эксплуатации: 0...+50°C

Класс защиты: IP 20

Артикул	U	l	d	h
	В	мм	мм	мм
1063382 NEW	24	90	35	38

Наименование	Упаковка	Цена с НДС, Руб/Ед.изм.
Upronor Radio 24V U@home модуль М-76	1 ШТ	Начало продаж в 2015 г.

Система проводного управления Wired 24V

Uronor Radio 24V реле отопление/охлаждение/осушение

Может использоваться в качестве автоматического переключателя режимов отопление/охлаждение или для активации внешнего осушителя, при работе в режиме охлаждения.

Состоит из:

- Реле
- Гнездо реле с винтовыми зажимами и пазом под DIN рейку
- Крепёжный материал

Функции:

- Проводное соединение непосредственно с контроллером C-56 DEM (дополнительно необходим соединительный кабель)
- Переключатель Н/С режимов или
- Активатор внешнего осушителя
- Переключение с помощью 2CO контактов

Соответствие нормам: CE

Напряжение обмотки: 24В, DC

Сопротивление обмотки: 1113 Ω

Мощность обмотки: 530 мВ

Тестовое напряжение: 5кВ

Класс защиты: IP 40

Температура эксплуатации: -40..+70°C



Артикул	U В	l мм	d мм	b мм	Наименование	Упаковка	Цена с НДС, Руб/Ед.изм.
1063383 NEW	24	85.5	70.5	16	Uronor Radio 24V реле отопление/охлаждение/осушение 24V	1 ШТ	6064,00

Uronor Radio 24V датчик влажности Н-56

Беспроводной датчик влажности информирует о состоянии влажности в помещении, позволяя избежать выпадения конденсата при работе системы охлаждения. Благодаря беспроводной связи может быть размещен в любом удобном месте.

Состоит из:

- Датчик влажности Н-56
- Батарейки 2x AAA
- Крепёжный материал

Функциональные особенности:

- Информирование о влажности в помещении
- Может быть подключен к климат-контроллеру C-46 с помощью антенны или радиоконтроллера C-56
- Контроль влажности по помещениям в комбинации с контроллером C-56

Цвет: белый RAL 9010



Артикул	l мм	b мм	h мм	Наименование	Упаковка	Цена с НДС, Руб/Ед.изм.
1047846	72	72	21	Uronor Radio 24V датчик влажности Н-56	1 ШТ	5318,00

Система проводного управления Wired 24V



Uponor Vario Plus исполнительный механизм Pro

Устанавливается на модульный пластиковый коллектор Uponor Vario Plus и подключается к контроллеру Uponor (Радио- или проводному). Предназначен для автоматического регулирования расхода теплоносителя в петле напольного отопления/охлаждения. Имеет индикатор открытого/закрытого положения. Закрыт без подачи электричества, степень защиты IP 54, работает при температуре до 60°C.

Наружная резьба M30x1,5 мм. Высота 54 мм.

Материал: пластик синего цвета.

Артикул	d мм	AG -	P Вт	U В	h мм
1000138	40	30x1.5	< 2	24	54

Наименование	Упаковка	Цена с НДС, Руб/Ед.изм.
Uponor Vario Plus исполнительн. механизм Pro NC MT 30x1,5 24V	10 шт	1576,00



Uponor Vario S исполнительный механизм ST

Устанавливается на стальной коллектор Uponor Vario S из нержавеющей стали и подключается к контроллеру Uponor (радио- или проводному). Предназначен для автоматического регулирования расхода теплоносителя в петле напольного отопления. Имеет индикатор открытого/закрытого положения. Закрыт без подачи электричества, степень защиты IP 54, работает при температуре до 60°C. Внутренняя резьба M 30x1,5 мм. Высота 54 мм.

Материал: пластик синего цвета.

Артикул	d мм	IG -	P Вт	U В	h мм
1013008	40	30x1.5	~ 2	24	56

Наименование	Упаковка	Цена с НДС, Руб/Ед.изм.
Uponor Vario S исполнительный механизм ST NC FT M30x1,5 24V	10 шт	1576,00

Термостат T-23 230V

Uronor Wired 230V термостат T-23

Стандартный проводной термостат на 230 В с дисковым регулятором и шкалой для установки требуемой температуры воздуха. Для насосно-смесительного блока Uronor Push-12-AC и Push-12-AC-X.

Функциональные особенности:

- Температурный диапазон 5-30°C
- Настройки температуры могут быть лимитированы механически путем перемещения ограничителей под дисковым регулятором
- Питание от сети (230В)

Класс защиты: IP 30

Цвет: белый RAL 9010

Кабель: 4 x 1,5 мм²

Макс. длина кабеля: 100 м



Артикул	l мм	b мм	h мм	Наименование	Упаковка	Цена с НДС, Руб/Ед.изм.
1058422	78	78.5	13.9	Uronor Wired 230V термостат T-23 230V	1 ШТ	1366,00

Upronog Radio 24V, контроль температуры подачи



Климат-контроллер C-46

Климат-контроллер Upronog C-46 может управлять температурой подачи в систем отопления, охлаждения и снеготаяния в системах поверхностного отопления и охлаждения Upronog. Его главная функция состоит в регулировании температуры подачи, управляя смесительным клапаном. Возможности системы значительно расширяются в комбинации с беспроводной системой Upronog Radio 24V. Подключение климат контроллера C-46 к радиоконтроллеру C-56 осуществляется через последовательную шину, после чего взаимодействие этих двух устройств позволяют использовать для контроля и управления множество различных функций термостатов, датчиков, таймера и пр.

К климат-контроллеру можно подключить до 6 датчиков влажности H-56. Датчики должны быть установлены в помещениях и местах, где существует наибольший риск выпадения конденсата при работе в режиме охлаждения, что позволяет обеспечивать максимальный комфорт при эксплуатации.

Примеры применения

Климат-контроллер C-46 может работать как независимое устройство, так и в комбинации с радиоконтроллером C-56, позволяя подобрать подходящий вариант реализации системы автоматики.

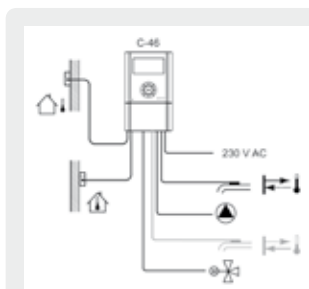

C-46 как независимое устройство - с проводными датчиками Upronog наружной/внутренней температуры. Наиболее типичный вариант погодозависимой автоматики в различных системах отопления.

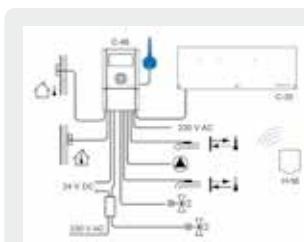

Погодозависимый контроль температуры подачи в системе отопление+охлаждение в комбинации с контроллером C-35 проводной системы автоматики Upronog с возможностью переключения режимов отопление/охлаждение.

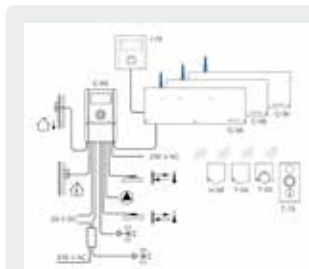

Погодозависимый контроль температуры подачи климат-контроллером C-46 с интеллектуальной интеграцией и взаимодействием с беспроводной системой Radio 24V (до 3 радиоконтроллеров) для увеличения эффективности и комфорта системы отопления и охлаждения.

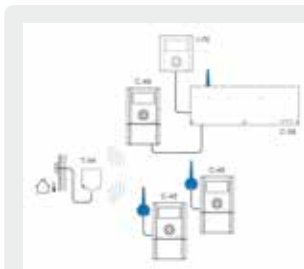

Возможности датчика наружной температуры: подключение датчика к термостату T-54 в комбинации с климат-контроллером C-46. В случае использования нескольких климат-контроллеров C-46 необходим только один датчик наружной температуры в комбинации с термостатом T-54. Данные о температуре наружного воздуха будут передаваться на все климат-контроллеры C-46 и контроллер C-56, которая будет отображаться на дисплее панели управления I-76.

Достоинства

Лёгкая управляемость:

- ▣ Мастер установки облегчает установку и настройку системы
- ▣ Быстрый доступ из меню к базовым функциям

Комфорт:

- ▣ До 6 беспроводных датчиков влажности помогают надёжно избежать выпадения конденсата
- ▣ Высочайшее качество и надёжность контроля температуры подачи и температуры в помещениях

Экономия энергии:

- ▣ Встроенное управление насосом
- ▣ Погодозависимое регулирование температуры подачи от внешних и внутренних датчиков

Эффективность:

- ▣ Совместимость с беспроводной системой управления внутренним климатом
- ▣ К климат-контроллеру C-46 могут подключаться до трёх контроллеров C-56 через последовательную шину (функция Master and Slave)

Управление температурой подачи

Uronog Radio 24V климат-контроллер C-46

Погодозависимое управление температурой подачи в системах отопления.

Может работать совместно с радиоконтроллером Uronog C-56. Режим охлаждения доступен при использовании совместно с антенной и датчиком влажности (продаются отдельно).

Состав комплекта:

- Климат-контроллер C-46
- Датчик наружной температуры, проводной (длина кабеля 5 м)
- Датчик температуры подачи, проводной (длина кабеля 4 м)
- Крепежный материал

Опции:

- Антенна для подключения радиотермостатов
- Датчик внутренней температуры, проводной
- Датчик температуры обратки, проводной

Основные функции:

- Мастер установки обеспечивает легкую и быструю настройку
- Система быстрого меню дает простой доступ к основным настройкам
- Интеграция с радиоконтроллером C-56 через шину, предоставляет доступ к данным C-56
- Информация о системе, статус Отопление/Охлаждение режим ECO и т.д. также доступны через шину
- ECO/Comfort таймер в климат-контроллере, если отсутствует

панель управления I-76 в системе

- Резервное питание для часов в течение 8 ч
- Сигнализация при вмешательстве
- Управление насосом с внутренним предохранителем
- Поддерживает исполнительные механизмы на 24В или 0-10В управляемые электроприводы или насосы с изменяемой скоростью
- Вход общего назначения для переключения Отопление+Охлаждение или сигнала об обнаружении снега
- Выход общего назначения для команд Отопление+Охлаждение, команды Осушение или оповещения об ошибке
- Вход датчика внутренней температуры
- Вход датчика наружной температуры
- Вход датчика температуры подачи
- Вход датчика температуры обратки



Артикул	l мм	b мм	h мм	Наименование	Упаковка	Цена с НДС, Руб/Ед.изм.
1047844	174	106	80	Uronog Radio 24V климат-контроллер C-46	1 КОМП.	42483,00

Управление температурой подачи



Uronog Radio 24V климат-контроллер расширенный С-46

Погодозависимое управление температурой подачи в системах отопления и охлаждения. Может работать совместно с радиоконтроллером Uronog С-56.

Состав комплекта:

- Климат-контроллер С-46
- Антенна
- Датчик влажности Uronog Н-56, беспроводной
- Датчик наружной температуры, проводной (длина кабеля 5 м)
- Датчик температуры подачи, проводной (длина кабеля 4 м)
- Кабель антенны (длина 3 м)
- Крепежный материал.

Опции:

- Датчик внутренней температуры, проводной
- Датчик температуры обратки, проводной
- Возможность подключения дополнительно 5 датчиков влажности Uronog Н-56

Основные функции:

- Мастер установки обеспечивает легкую и быструю настройку
- Система быстрого меню дает простой доступ к основным настройкам
- Интеграция с радиоконтроллером С-56 через шину, предоставляет доступ к данным С-56
- Информация о системе, статус Отопление/Охлаждение режим ECO и т.д. также доступны через шину
- Автопереключение режимов Отопление/Охлаждение
- ECO/Comfort таймер в климат-контроллере, если отсутствует
- панель управления I-76 в системе
- Резервное питание для часов в течение 8 час
- Сигнализация при вмешательстве
- Управление насосом с внутренним предохранителем
- Поддерживает исполнительные механизмы на 24В или 0-10В управляемые электроприводы или насосы с изменяемой скоростью
- Вход общего назначения для переключения Отопление+Охлаждение или сигнала об обнаружения снега
- Выход общего назначения для команд Отопление+Охлаждение, команды Осушение или оповещения об ошибке
- Вход датчика внутренней температуры
- Вход датчика наружной температуры
- Вход датчика температуры подачи
- Вход датчика температуры обратки

Датчик влажности Uronog Н-56:

- Беспроводной датчик влажности с индикацией состояния батареек
- В комплект входят батарейки и монтажный материал
- Подключается к климат-контроллеру С-46, оборудованному антенной, или через радиоконтроллер С-56

Артикул	l мм	b мм	h мм
1047845	174	106	80

Наименование	Упаковка	Цена с НДС, Руб/Ед.изм.
Uronog Radio 24V климат-контроллер расширенный С-46	1 КОМП.	53277,00

Управление температурой подачи

Uronog Radio 24V датчик влажности Н-56

Беспроводной датчик влажности информирует о состоянии влажности в помещении, позволяя избежать выпадения конденсата при работе системы охлаждения. Благодаря беспроводной связи может быть размещен в любом удобном месте.

Состоит из:

- Датчик влажности Н-56
- Батарейки 2x AAA
- Крепёжный материал

Функциональные особенности:

- Информирование о влажности в помещении
- Может быть подключен к климат-контроллеру С-46 с помощью антенны или радиоконтроллера С-56
- Контроль влажности по помещениям в комбинации с контроллером С-56

Цвет: белый RAL 9010



Артикул	l	b	h	Наименование	Упаковка	Цена с НДС, Руб/Ед.изм.
	мм	мм	мм			
1047846	72	72	21	Uronog Radio 24V датчик влажности Н-56	1 ШТ	5318,00

Uronog Radio 24V датчик температуры подачи/обратки С-46

Для подключения напрямую к климат-контроллеру С-46. Длина кабеля 4 м.

Внимание: датчик температуры обратки нужен только для контроля средней температуры.



Артикул	L	Наименование	Упаковка	Цена с НДС, Руб/Ед.изм.
	м			
1047847	4	Uronog Radio 24V датчик температуры подачи/обратки С-46	1 ШТ	2458,00

Управление температурой подачи



Uronor Radio 24V датчик наружной/внутренней температуры C-46

Может использоваться как датчик наружной или внутренней температуры. Для подключения к климат-контроллеру C-46 или к радиоконтроллеру C-56 DEM. Требуется дополнительный кабель для подключения.

Состав комплекта:

- Датчик с корпусом
- Вход для кабеля с зажимом
- Крепежный материал

Функциональные особенности:

- Для подключения напрямую к климат-контроллеру C-46
- Возможность подключения к радиотермостату Public T-54
- При подключении к радиоконтроллеру C-56 DEM наружная температура отображается на панели управления I-76

Класс защиты: 65

Диапазон температур: от -40 до 80°C

Цвет: белый.

Артикул	l мм	b мм	h мм
1047848	85	50	35

Наименование	Упаковка	Цена с НДС, Руб/Ед.изм.
Uronor Radio 24V датчик наружной/внутренней температуры C-46	1 шт	3038,00



Uronor UCS Accessory реле отопление/охлаждение

Для автоматического переключения режимов Отопление/Охлаждение от внешнего сигнала.

Артикул	U В	l мм	b мм	h мм
1000516	24	160	50	95
1000517	230	160	50	95

Наименование	Упаковка	Цена с НДС, Руб/Ед.изм.
Uronor UCS Accessory реле отопление/охлаждение 24V	1 шт	6064,00
Uronor UCS Accessory реле отопление/охлаждение 230V	1 шт	6064,00



Uronor Actuator 24V электропривод

Для установки на смесительном клапане, используется в комбинации с климат-контроллером C-46. Оборудован исполнительным механизмом на 24В. Диапазон сигналов 0-10В. Необходимо внешнее электропитание (например, блок питания Uronor, арт. 1048763).

Артикул	U В
1002356	24

Наименование	Упаковка	Цена с НДС, Руб/Ед.изм.
Uronor Actuator 24V электропривод 0-10V 24V	1 шт	20919,00

Управление температурой подачи

Uronog Actuator 230V электропривод 3 точки

Для установки на смесительном клапане, используется в комбинации с климат-контроллером С-46. Оборудован исполнительным механизмом на 230В. Необходимо внешнее электропитание.



Артикул	U В	Наименование	Упаковка	Цена с НДС, Руб/Ед.изм.
1002357	230	Uronog Actuator 230V электропривод 3 точки 230V	1 ШТ	14183,00

Uronog Radio 24V блок питания

Блок питания 230В/24В с Евро-разъемом для климат-контроллера С-46 и электропривода Uronog 24В (арт. 1002356).



Артикул	Наименование	Упаковка	Цена с НДС, Руб/Ед.изм.
1048763	Uronog Radio 24V блок питания 230V/24V 0,30A N/CE/S	1 ШТ	1085,00

Насосно-смесительные блоки



Uronor Fluvia T насосно-смесительный блок Push-12 AC-X

Насосно-смесительный блок для управления системой напольного отопления на небольших площадях с исполнительным механизмом 230 В и возможностью подключения к комнатному термостату (арт. 1058422). В комплекте с кронштейном для левостороннего или правостороннего монтажа.

Встроенный насос Xylem, Phyd < 1W, 230В

Балансировочный клапан с kvs 0,9 м³/ч.

Максимальная допустимая температура в первичном контуре: 90°C, вторичном контуре 55°C, максимальное давление 10 бар.

Подключения: вторичный контур - наружная резьба 3/4"НР Евроконус, совместимы с резьбовыми адаптерами Uronor 3/4"ВР Евроконус; первичный контур - резьбовые адаптеры для подключения медных трубок 15 мм.

Для помещений с тепловой потребностью 1-3кВт.

Для подключения насоса требуется питание 230 В через внешний переключатель.

Артикул

1067387 NEW

Наименование

Uronor Fluvia T насосно-смесительн. блок Push-12 AC-X

Упаковка

1 ШТ

Цена с НДС,
Руб/Ед.изм.

29165,00



Uronor Vario клапан заполнения и слива

Для заполнения и слива отопительных/охлаждающих контуров, присоединённых к насосно-смесительному блоку Push-12, в случае их расположения выше смесительного блока, например, в настенном отоплении. Тройниковое соединение с накидной гайкой 3/4".

Поворачивающийся соединитель для шланга.

Артикул

1061802 NEW AG 3/4 IG 3/4 дюйм дюйм

Наименование

Uronor Vario клапан заполнения и слива 3/4" - 3/4"

Упаковка

1 КОМП.

Цена с НДС,
Руб/Ед.изм.

2575,00

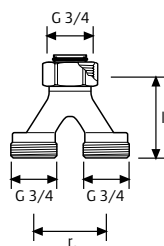

Uronor SPI Fluvia Y зажимной адаптер

Для подключения двух петель напольного отопления к насосно-смесительному блоку Uronor Push-12-AC. Выходы - наружная резьба 3/4"НР Евроконус, совместимы с резьбовыми адаптерами Uronor 3/4"ВР Евроконус. Без балансировочного вентиля.

Материал: латунь. Комплект состоит из двух штук.

Артикул

1005675 l 50 га 40 мм мм

Наименование

Uronor SPI Fluvia Y зажимной адаптер 2xG3/4-3/4"Euro

Упаковка

1 КОМП.

Цена с НДС,
Руб/Ед.изм.

1919,00

Насосно-смесительные блоки

Uronor Fluvia T насосно-смесительный блок KRS-6

Насосно-смесительная группа с термостатическим клапаном для поддержания постоянной температуры на подаче.

Состоит из:

- Насос Grundfos UPS 15-40, Q = 3,6 м³/ч, H = 4 м, 230В, 60 Вт,
- Термостатический клапан на подаче первичного контура (kvs 1,2 м³/ч),
- Возвратный балансировочный клапан на обратке первичного контура (kvs 2,7 м³/ч),
- Термостатическая головка 20-55°C с погружным датчиком,
- Ограничительный термостат (преднастройка 55°C),
- Подключения на первичном контуре: 1/2"ВР,
- Подключения на вторичном контуре 1"НР (например, для подключения к коллекторам Uronor Pro 1" или Uronor ST 1"),
- Диапазон работы термостатов:
- Температура на подаче первичного контура: 20 - 90 °С,
- Температура на подаче вторичного контура: 20 - 55 °С,
- Максимальное давление 10 бар.

Для отопления площадей с тепловой потребностью до 6 кВт.

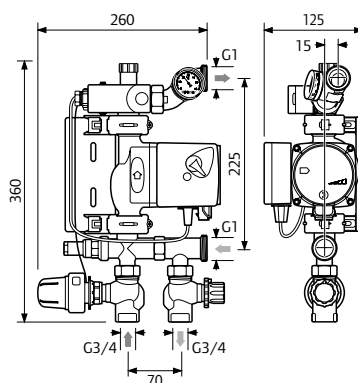

Артикул	Q kW	l мм	b мм	h мм	га мм	га1 мм
1000171	6	359	255	145	200-240	50

Наименование	Упаковка	Цена с НДС, Руб/Ед.изм.
Uronor Fluvia T насосно-смесительн. блок KRS-6	1 ШТ	23781,00

Насосно-смесительные блоки

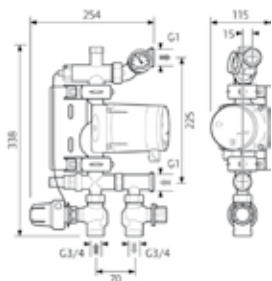

Uronor Fluvia T насосно-смесительный блок Push-23-B

Обеспечивает поддержание постоянной температуры теплоносителя на подаче в системе напольного отопления.

Состав:

- Циркуляционный насос Grundfos Alpha2-L 15-60 130мм 1", 0,1-2,5 м³/ч, Н: 6-2,4 м, однофазный 230 В, 45Вт, 0,38 А, с дифференцированной регулировкой давления;
- 2-х ходовой термостатический клапан 3/4" с Kvs 1,2 м³/ч на подаче первичного контура с термостатом MTWZ с капиллярной трубкой, диапазон настройки 20-55°C;
- Возвратный балансировочный вентиль на обратке первичного контура 3/4" с Kvs 2,7 м³/ч;
- Встроенный балансировочный вентиль на перемычке;
- Термометр, установленный на подающей линии вторичного контура;
- Подключение к первичному контуру: внутренняя резьба 3/4"ВР;
- Подключение к вторичному контуру: с эксцентриком - наружная резьба 1"НР (например, для подключения к коллекторам Uronor Pro 1" или Uronor ST 1");
- Максимальная допустимая температура в первичном контуре: 90°C;
- Максимальная допустимая температура во вторичном контуре: 55°C;
- Максимальное давление: 10 бар.

Для отопления площадей с тепловой потребностью до 10 кВт.

Артикул

1046870

Наименование

Uronor Fluvia T насосно-смесительн. блок Push-23-B

Упаковка

1 ШТ

Цена с НДС,
Руб/Ед.изм.

34496,00

Насосно-смесительные блоки

Uronor Fluvia E насосно-смесительный блок MPG-10-A

Насосно-смесительная группа предназначена для управления системой напольного и настенного отопления с использованием погодозависимой автоматики.

В комплекте с климат-контроллером С-46, датчиком наружной температуры и датчиком температуры теплоносителя на подаче.

Состав:

- Циркуляционный насос Grundfos Alpha2-L 15-60 130мм 1", 0,1-2,5 м³/ч, Н: 6-2,4 м, однофазный 230 В, 45Вт, 0,38 А, с дифференцированной регулировкой давления;
- 3-х ходовой клапан с электроприводом, Kvs 4,3 м³/ч;
- Возвратный балансировочный вентиль на обратке первичного контура 3/4" с Kvs 2,7 м³/ч;
- Встроенный балансировочный вентиль на перемычке;
- Термометр, установленный на подающей линии вторичного контура;
- Подключение к первичному контуру: внутренняя резьба 3/4"ВР;
- Подключение к вторичному контуру: с эксцентриком - наружная резьба 1"НР (например, для подключения к коллекторам Uronor Pro 1" или Uronor ST 1");
- Максимальная допустимая температура в первичном контуре: 90°C;
- Максимальная допустимая температура во вторичном контуре: 60°C;
- Максимальное давление: 10 бар.

Возможно использование для поверхностного охлаждения в случае добавления датчика влажности Н-56 (арт. 1047846) и антенны (арт. 1046116), в комплект не входят.

Для отопления площадей с тепловой потребностью до 10 кВт.

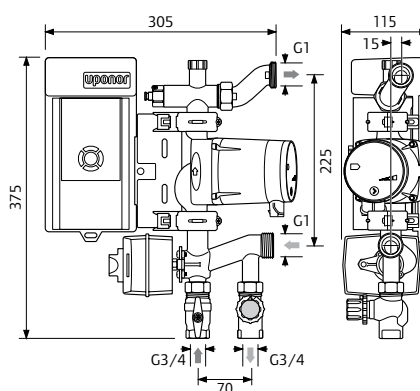

Артикул

1048780

Наименование

Uronor Fluvia E насосно-смесительн. блок MPG-10-A

Упаковка

1 ШТ

Цена с НДС,
Руб/Ед.изм.

109509,00

Насосно-смесительные блоки

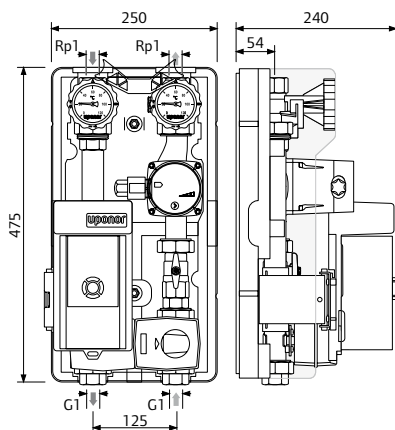

Upronog Fluvia E насосно-смесительный блок СРG-15-А

Насосно-смесительная группа предназначена для управления системой напольного, настенного или потолочного отопления с использованием погодозависимой автоматики.

В комплекте с климат-контроллером С-46, датчиком наружной температуры и датчиком температуры теплоносителя на подаче.

Состав:

- Циркуляционный насос Grundfos Alpha2-L 25-60 130мм 1", 0,1-2,5 м³/ч, Н: 6-2,4 м, однофазный 230 В, 45Вт, 0,38 А, с дифференцированной регулировкой давления;
- 3-х ходовой клапан с электроприводом, Kvs 6,3 м³/ч;
- Подключения на первичном контуре: внутренняя резьба 1"ВР,
- Подключения на вторичном контуре: шаровые краны с внутренней резьбой 1"ВР.

Для отопления площадей с тепловой потребностью 3-15 кВт.

Макс. температура 90° на первичном контуре, макс. температура 60° на вторичном контуре, макс. давление 10 бар.

Возможно использование для поверхностного охлаждения в случае добавления датчика влажности Н-56 (арт. 1047846) и антенны (арт. 1046116), в комплект не входят.

Артикул

1048782

Наименование

Upronog Fluvia E насосно-смесительн. блок СРG-15-А

Упаковка

1 ШТ

Цена с НДС,
Руб/Ед.изм.

124705,00

Насосно-смесительные блоки

Uronor Fluvia E насосно-смесительный блок CPG-15-B

Устанавливается в тепловых пунктах или подключается к коллекторам напольного отопления Uronor.

Не имеет исполнительного механизма и системы управления.

Требует подключения к внешней системе управления (например, котла) или к климат-контроллеру Uronor C-46. Необходима установка электропривода арт. 1002356 или 1002357.

Оборудован:

- 3-х ходовым смесительным клапаном, для электропривода арт. 1002356 или 1002357, kvs=6,3.
- Насосом энергоэффективности класса А (Grundfos alpha2L 25-60), Q: 0,1-2,5 м³/ч, Н: 6-2,4 м, пропорциональное регулирование давления.
- Подключения на первичном контуре: внутренняя резьба 1"ВР,
- Подключения на вторичном контуре: шаровые краны с внутренней резьбой 1"ВР,
- В комплекте: датчик температуры подачи, датчик наружной температуры.

Для отопления площадей с тепловой потребностью 3-15 кВт.

Макс. температура 90° на первичном контуре, макс. температура 60° на вторичном контуре, макс. давление 10 бар.

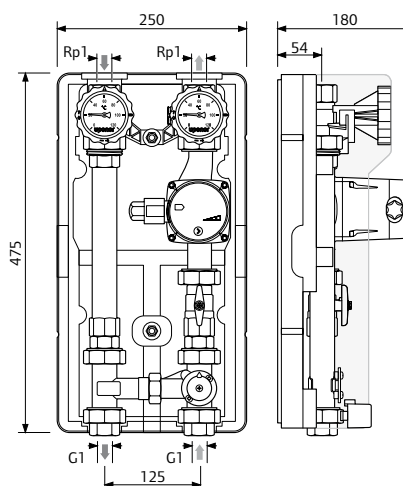

Артикул

1048783

Наименование

Uronor Fluvia E насосно-смесительн. блок CPG-15-B

Упаковка

1 ШТ

Цена с НДС,
Руб/Ед.изм.

53239,00

Система Magna

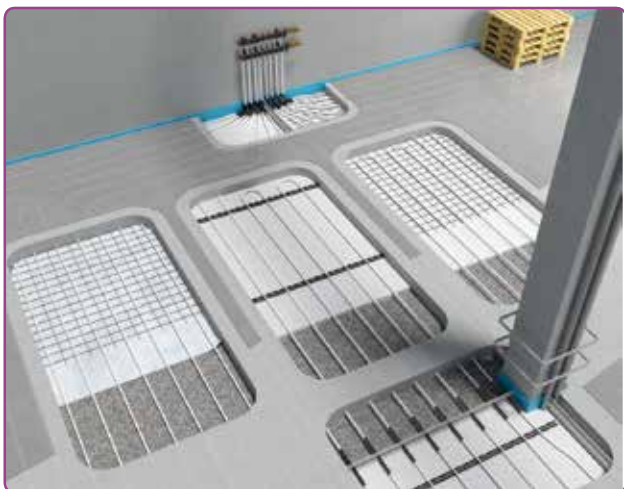

Достоинства

- ▣ Малое количество компонентов для всей системы
- ▣ Простое проектирование и монтаж
- ▣ Возможность применения в промышленных зданиях различного назначения
- ▣ Оптимальное использование пространства зданий
- ▣ Возможность использования одной системы для отопления и охлаждения
- ▣ Постоянный и равномерный уровень температуры
- ▣ Низкая скорость воздушных потоков и отсутствие циркуляции пыли
- ▣ Отсутствие шума
- ▣ Быстрая окупаемость при использовании с низкотемпературными источниками тепла
- ▣ Длительный срок эксплуатации и низкие расходы на обслуживание

Промышленное напольное отопление Uronog Magna – низкотемпературная система распределения тепла для обогрева промышленных площадей. Система встраивается непосредственно в бетонные полы. Можно использовать даже стандартную стальную арматуру бетонных плит в качестве опорной конструкции для труб отопления. Тепло может подаваться от любой традиционной системы водяного отопления, предназначенной для использования в данном типе сооружений.



Компоненты

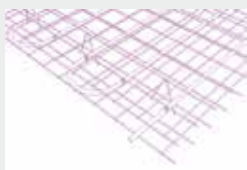

Элементы для промышленного отопления/охлаждения 20 мм

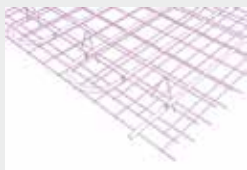

Элементы для промышленного отопления/охлаждения 25 мм

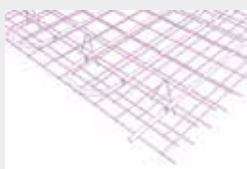

Коллекторы промышленные типа Tichelmann

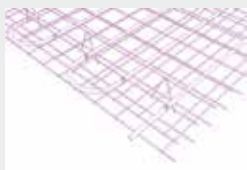

Магистральные трубопроводы

Аксессуары

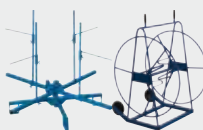

Трубы, фитинги, аксессуары



Системы управления



Коллекторы

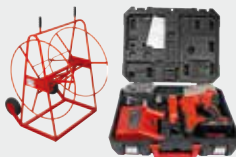

Инструменты

Система Magna

Uponor Comfort Pipe Plus труба

Труба изготавливается из сшитого полиэтилена PE-Xa, в соответствии с EN ISO 15875 и ГОСТ Р 52134, серия S5,0. Имеет антидиффузионный слой от проникновения кислорода EVOH (сополимер этилена и винилового спирта) для предотвращения коррозии элементов системы и соответствует требованиям DIN 4726 по кислородопроницаемости. Трубы Uponor Comfort Pipe Plus предназначены для систем радиаторного и напольного отопления и охлаждения, полностью совместимы с фитингами Uponor Q&E и зажимными адаптерами. Они также имеют дополнительный внешний слой из полиэтилена PE белого цвета с двумя синими полосами, защищающий их от механических повреждений. Срок службы 50 лет при температурных режимах, указанных в ГОСТ Р 52134, таблица 26, классы 4 и 5.

Класс применения: 4+5/ 6 бар

Максимальная температура: 95°C.

Максимальное рабочее давление: 6 бар.

Класс пожарной опасности: E в соответствии с DIN EN 13501-1

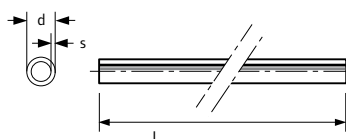

Артикул	d мм	s мм	L м	V л/м
1009230	20	2.0	240	0,2
1009231	20	2.0	480	0,2

Наименование	Упаковка	Цена с НДС, Руб/Ед.изм.
Uponor Comfort Pipe Plus труба 20x2,0 240m	240 м	118,01
Uponor Comfort Pipe Plus труба 20x2,0 480m	480 м	118,01

Uponor Comfort Pipe Plus труба

Труба изготавливается из сшитого полиэтилена PE-Xa, в соответствии с EN ISO 15875 и ГОСТ Р 52134, серия S5,0. Имеет антидиффузионный слой от проникновения кислорода EVOH (сополимер этилена и винилового спирта) для предотвращения коррозии элементов системы и соответствует требованиям DIN 4726 по кислородопроницаемости. Трубы Uponor Comfort Pipe Plus предназначены для систем напольного отопления и охлаждения, полностью совместимы с фитингами Uponor Q&E и зажимными адаптерами. Они также имеют дополнительный внешний слой из полиэтилена PE белого цвета с двумя синими полосами, защищающий их от механических повреждений. Срок службы 50 лет при температурных режимах, указанных в ГОСТ Р 52134, таблица 26, классы 4 и 5.

Класс применения 4+5/ 6 бар

Максимальная температура: 95°C.

Максимальное рабочее давление: 6 бар.

Класс пожарной опасности: E в соответствии с DIN EN 13501-1



Артикул	d мм	s мм	P бар	L м
1062888 NEW	25	2.3	6	220
1062889 NEW	25	2.3	6	300
1063907 NEW	25	2.3	6	640

Наименование	Упаковка	Цена с НДС, Руб/Ед.изм.
Uponor Comfort Pipe Plus труба 25x2,3 220m	220 м	167,88
Uponor Comfort Pipe Plus труба 25x2,3 300m	300 м	167,88
Uponor Comfort Pipe Plus труба 25x2,3 640m	640 м	167,88

Система Magna



Артикул	d мм	P бар
1008932	20	6+10

Uronor Q&E соединитель PPSU

Изготавливается из полимера Полифенилсульфон (PPSU).
Внимание: кольца Uronor Q&E следует заказывать отдельно!

Наименование	Упаковка	Цена с НДС, Руб/Ед.изм.
Uronor Q&E соединитель PPSU 20-20	80 шт	154,11

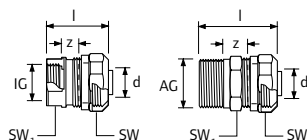

Uronor Fit зажимной адаптер 25

Зажимной адаптер для присоединения труб Uronor PE-Ха к коллекторам с резьбой 3/4".

Материал: латунь.

Артикул	d мм	AG дюйм	IG дюйм	l мм	SW мм	z мм
1005295	25	R 3/4		50	37/27	15
1005296	25		Rp 1	40	37/38	8
1005297	25		Rp 3/4	35	37/31	8
1005298	25	R 1		53	37/34	20

Наименование	Упаковка	Цена с НДС, Руб/Ед.изм.
Uronor Fit зажимной адаптер нар. резьба 25x2,3-R3/4"HP	10 шт	1366,00
Uronor Fit зажимной адаптер вн. резьба 25x2,3-Rp1"BP	10 шт	1366,00
Uronor Fit зажимной адаптер вн. резьба 25x2,3-Rp3/4"BP	10 шт	1366,00
Uronor Fit зажимной адаптер нар. резьба 25x2,3-R1"HP	10 шт	1366,00

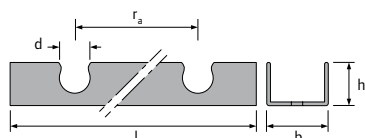

Uronor фиксирующий трак U-профиль

U-образная планка для крепления труб Uronor PE-Ха к рабочей поверхности.

- Длина: 3 м;
- Межосевое расстояние между фиксаторами: 50 мм;
- Материал: ПВХ.

Артикул	d мм	l мм	b мм	h мм	ra мм
1005358	20	3000	40	26	50
1005290	25	3000	50	34	50

Наименование	Упаковка	Цена с НДС, Руб/Ед.изм.
Uronor Multi фиксирующий трак U-профиль 20mm c/c50mm 3m	30 м	157,94
Uronor Magna фиксирующий трак U-профиль 25mm c/c50mm 3m	30 м	296,71

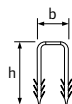

Uronor Magna анкер для фиксирующего трака

Для крепления фиксирующего трака Uronor 25 к теплоизоляции. Материал: пластик.

Артикул	b мм	h мм
1005291	36	50

Наименование	Упаковка	Цена с НДС, Руб/Ед.изм.
Uronor Magna анкер для фиксирующ. трака 25mm 50mm	500 шт	6,39

Система Magna

Upronog Magna клипса под арматурную сетку

Для фиксации труб Upronog 25x2,3 на арматурной сетке.
Материал: пластик.

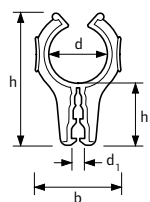

Артикул	d мм	d1 мм	b мм	h мм	h1 мм
1005289	25	3-8	38	57	27

Наименование	Упаковка	Цена с НДС, Руб/Ед.изм.
Upronog Magna клипса под арматурную сетку 25мм 3-8мм	250 шт	37,89

Upronog Multi стягивающий хомут

Для быстрого крепления труб к арматурной сетке. Изготовлен из полиамида.

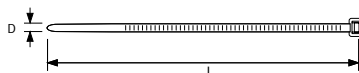

Артикул	l мм	b мм
1005287	200	5
1005372	280	7

Наименование	Упаковка	Цена с НДС, Руб/Ед.изм.
Upronog Multi стягивающий хомут PA 200мм	100 шт	2,46
Upronog Multi стягивающий хомут PA 280мм	100 шт	8,86

Upronog Classic крепёжная проволока

Для быстрого крепления труб Upronog к арматурной сетке. Изготовлена из стали. В комплекте 250 шт. Цена указана за комплект.



Артикул	l мм	b мм
1009222	150	1.25

Наименование	Упаковка	Цена с НДС, Руб/Ед.изм.
Upronog Classic крепёжная проволока 150x1,25мм 250шт	1 КОМП.	404,95

Upronog Multi угловой фиксатор оцинкованная сталь

Фиксирует изгиб труб Upronog PEХ на 90 градусов, материал - оцинкованная сталь.



Артикул	d мм	r мм	R мм
1009233	20	100	110,00
1009006	25	134	130,00

Наименование	Упаковка	Цена с НДС, Руб/Ед.изм.
Upronog Multi угл. фиксатор оцинк. сталь 20	20 шт	139,94
Upronog Multi угл. фиксатор оцинк. сталь 22-25	10 шт	233,82

Система Magna



Уроног Магна сегмент коллектора с клапаном 1 1/2" - 25

Для напольного отопления больших площадей, а также систем снеготаяния и геотермальных систем.

В комплект входят:

- подающий сегмент с балансировочным клапаном, имеющий одиночный выход на петлю и оснащенный резьбовым адаптером для подключения трубы РЕ-Х 25x2,3 мм;
- обратный сегмент с регулировочным клапаном и маховичком, имеющий одиночный выход на петлю и оснащенный резьбовым адаптером для подключения трубы РЕ-Х 25x2,3 мм.

Исполнительный механизм Уроног может быть установлен прямо на обратном коллекторе вместо маховичка.

- Расстояние между осями выходов: 100 мм;
- Материал: полиамид, армированный стекловолокном;
- Макс. рабочая температура: 60 °С;
- Макс. рабочее давление: 6 бар.

Благодаря модульному принципу сегменты могут быть соединены между собой до необходимого количества петель. Максимальное количество: 20 петель.

Необходимое количество кронштейнов:

Кол-во петель	2-5	6-9	10-14	15-19	20
Кол-во кронштейнов	2	3	4	5	6

Артикул

1045813

Наименование

Уроног Магна сегмент коллектора с клапаном подключения 25

Упаковка

1 шт

Цена с НДС,
Руб/Ед.изм.

4920,00



Уроног Магна сегмент коллектора с клапаном 1 1/2"- 3/4"

Промышленный коллектор Уроног диаметром 1 1/2" для напольного отопления больших площадей, а также систем снеготаяния.

В комплект входят:

- подающий сегмент с балансировочным вентилем, имеющий одиночный выход 3/4"НР Евроконус;
- обратный сегмент с регулировочным клапаном и маховичком, имеющий одиночный выход 3/4"НР Евроконус.

Исполнительный механизм Уроног может быть установлен прямо на обратном коллекторе вместо маховичка.

- Расстояние между осями выходов: 100 мм;
- Материал: полиамид, армированный стекловолокном;
- Макс. рабочая температура: 60 °С;
- Макс. рабочее давление: 6 бар.

Благодаря модульному принципу сегменты могут быть соединены между собой до необходимого количества петель. Максимальное количество: 20 петель.

Необходимое количество кронштейнов:

Кол-во петель	2-5	6-9	10-14	15-19	20
Кол-во кронштейнов	2	3	4	5	6

Артикул

1045814

Наименование

Уроног Магна сегмент коллектора с клапаном G3/4

Упаковка

1 шт

Цена с НДС,
Руб/Ед.изм.

4337,00

Система Magna

Uronog Magna коллекторный комплект

Базовый комплект для монтажа коллектора Uronog 1 1/2", состоит из:

- Кронштейн короткий: 2 шт;
- Кронштейн длинный: 2 шт;
- Вентиль для заполнения/слива, латунный: 2 шт;
- Термометр 0 – 60°C: 2 шт;
- Манометр: 1 шт;
- Заглушка: 2 шт;
- Резьбовой соединительный элемент с накидной гайкой: 2 шт;
- Крепёжные материалы, 1 комплект:
 - 8 шурупов 6x60 мм;
 - 8 пластиковых анкеров 8x40 мм;
 - 2 плоских прокладки 44x32x2 мм.

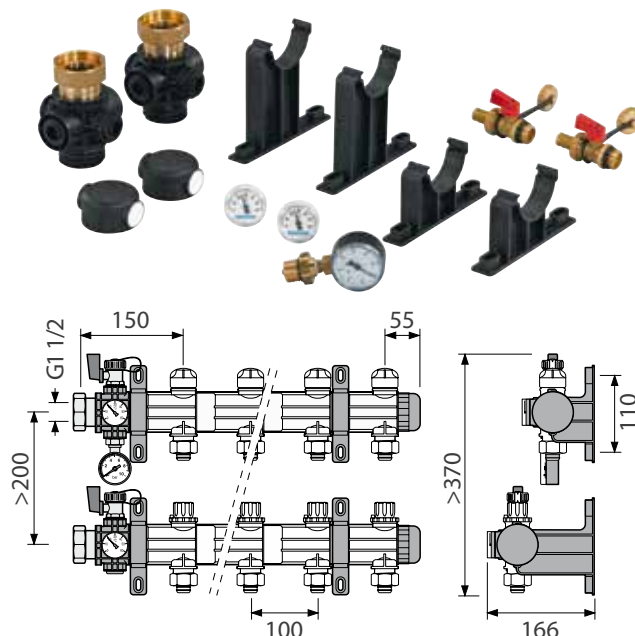

Артикул	
1045815	

Наименование	Упаковка	Цена с НДС, Руб/Ед.изм.
Uronog Magna коллекторный комплект К1	1 ШТ	10576,00

Uronog Magna кронштейны для коллектора

Комплект кронштейнов для монтажа коллектора Uronog Magna 1 1/2", состоит из:

- Кронштейн короткий: 2 шт;
- Кронштейн длинный: 2 шт;
- Крепёжные материалы, 1 комплект:
 - 8 шурупов 6x60 мм;
 - 8 пластиковых анкеров 8x40 мм.

Материал: полиамид.



Артикул	
1045816	

Наименование	Упаковка	Цена с НДС, Руб/Ед.изм.
Uronog Magna кронштейны для коллектора	1 ШТ	1273,00

Uronog Magna расходомер для коллектора

Служит для балансировки системы путем настройки расхода теплоносителя через петлю в диапазоне 4-20 л/мин. Расход указывается в смотровом окне. Имеется возможность полного закрытия петли.

Материал: полиамид, армированный стекловолокном.



Артикул	
1030134	

Наименование	Упаковка	Цена с НДС, Руб/Ед.изм.
Uronog Magna расходомер для коллектора	1 ШТ	884,68

Система Magna



Уронор Магна кран шаровой, комплект

Для коллектора Uronor Magna. Резьба трубная цилиндрическая G 1 1/2" ВР – G 1 1/2" НР по DIN EN ISO 228-1, ГОСТ 6357. Материал: латунь.
Комплект состоит из 2 штук.

Артикул	Наименование	Упаковка	Цена с НДС, Руб/Ед.изм.
1030135	Уронор Магна кран шаровой, комплект 2x G 1 1/2	1 КОМП.	4424,00

Система Meltaway

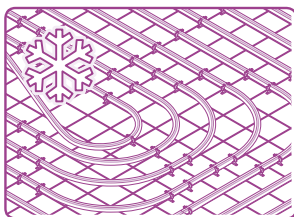

Система снеготаяния Uponor наилучшим образом подходит для любых открытых поверхностей с твердым или травяным покрытием. Особенно для проезжей части, съездов, подъездов к пожарным

депо или больницам, вертолетных площадок, тротуаров, газонов, футбольных полей и т.д.



Компоненты



Система крепления



Трубопроводы и антифриз



Фитинги

Достоинства

- ▣ Система обеспечивает максимальную защиту – круглосуточно
- ▣ Автоматическое оттаивание, больше не надо убирать снег
- ▣ Предотвращает загрязнение окружающей среды и ущерб от использования противогололедных реагентов
- ▣ Возможно использование промышленных теплоотходов
- ▣ Быстрый и легкий монтаж с помощью надежных труб Uponor PE-X
- ▣ Система в комплекте со всеми компонентами
- ▣ Уменьшение травматичности в следствие падения на скользкой поверхности

Аксессуары



Трубы и фитинги Uponor PE-Xa



Коллекторы



Инструменты

Система Meltaway



Артикул	d мм	s мм	L м
1022341	25	2.3	920
1033625	25	2.3	1020



Артикул	d мм	ra мм
1033631	75	500
1033632	110	500
1033633	160	500
1033637	75	600
1033638	110	600
1033639	160	600
1033640	75	150
1033641	75	200
1033642	110	200
1033645	110	150
1033647	160	150



Артикул	d мм	ra мм
1033634	75	500
1033635	110	500
1033636	160	500
1033646	110	150
1033644	75	150

Uponor Meltaway Pipe труба

Труба Uponor Meltaway для систем снеготаяния. Выполнена из сшитого полиэтилена PE-Xb в соответствии с EN ISO 15875 "Системы полимерных труб для горячей и холодной воды - Поперечно-сшитый полиэтилен". Максимальная рабочая температура теплоносителя 50°C. Рабочее давление 4 бара.

Наименование	Упаковка	Цена с НДС, Руб/Ед.изм.
Uponor Meltaway Pipe труба 25x2,3 920m	920 м	155,97
Uponor Meltaway Pipe труба 25x2,3 1020m	1020 м	155,97

Uponor Meltaway одинарный коллектор

Коллектор Uponor Meltaway для систем снеготаяния с ответвлениями под трубы Uponor Meltaway диаметром 25 мм. Выполнен из полиэтилена высокой плотности (HDPE). Максимальная рабочая температура теплоносителя 50°C. Рабочее давление 4 бара.

Наименование	Упаковка	Цена с НДС, Руб/Ед.изм.
Uponor Meltaway одинарный коллектор 75 1x12 c/c500 6m	1 шт	23095,00
Uponor Meltaway одинарный коллектор 110 1x12 c/c500 6m	1 шт	28430,00
Uponor Meltaway одинарный коллектор 160 1x12 c/c500 6m	1 шт	41039,00
Uponor Meltaway одинарный коллектор 75 1x10 c/c600 6m	1 шт	19066,00
Uponor Meltaway одинарный коллектор 110 1x10 c/c600 6m	1 шт	23095,00
Uponor Meltaway одинарный коллектор 160 1x10 c/c600 6m	1 шт	31332,00
Uponor Meltaway одинарный коллектор 75 1x40 c/c150 6m	1 шт	61910,00
Uponor Meltaway одинарный коллектор 75 1x30 c/c200 6m	1 шт	45112,00
Uponor Meltaway одинарный коллектор 110 1x30 c/c200 6m	1 шт	45112,00
Uponor Meltaway одинарный коллектор 110 1x40 c/c150 6m	1 шт	61910,00
Uponor Meltaway одинарный коллектор 160 1x40 c/c150 6m	1 шт	67444,00

Uponor Meltaway двойной коллектор

Коллектор Uponor Meltaway для систем снеготаяния с ответвлениями под трубы Uponor Meltaway диаметром 25 мм. Выполнен из полиэтилена высокой плотности (HDPE). Оснащен выходами в двух направлениях с углом 120° между ними. Максимальная рабочая температура теплоносителя 50°C. Рабочее давление 4 бара.

Наименование	Упаковка	Цена с НДС, Руб/Ед.изм.
Uponor Meltaway двойной коллектор 75 2x12 c/c500 6m	1 шт	31332,00
Uponor Meltaway двойной коллектор 110 2x12 c/c500 6m	1 шт	41039,00
Uponor Meltaway двойной коллектор 160 2x12 c/c500 6m	1 шт	52431,00
Uponor Meltaway двойной коллектор 110 2x40 c/c150 6m	1 шт	97448,00
Uponor Meltaway двойной коллектор 75 2x40 c/c150 6m	1 шт	97448,00

Система Meltaway

Uponor Meltaway соединитель

Для соединения труб Uponor Meltaway 25x2,3 мм, оснащен резиновыми уплотнителями и подвижными кольцами. Материал - полиэтилен высокой плотности HDPE.



Артикул	d		s
	мм	мм	
1033672	25	2.3	

Наименование	Упаковка		Цена с НДС, Руб/Ед.изм.
Uponor Meltaway соединитель 25x2,3 145mm	1	ШТ	1286,00

Uponor Meltaway магистральные трубы

Трубы Uponor Meltaway для систем снеготаяния. Материал - полиэтилен высокой плотности HDPE.



Артикул	d		s	L
	мм	мм		
1033628	75	6.8	6	
1033629	110	6.6	6	
1033630	160	9.5	6	

Наименование	Упаковка		Цена с НДС, Руб/Ед.изм.
Uponor Meltaway магистральные трубы 75x6,8 6m	6	М	513,90
Uponor Meltaway магистральные трубы 110x6,8 6m	6	М	1479,00
Uponor Meltaway магистральные трубы 160x9,5 6m	6	М	1872,00

Pressure PE тройник

Для соединения коллекторов Uponor Meltaway, под сварку, без нагревательного элемента. Материал - полиэтилен высокой плотности HDPE.



Артикул	d
	мм
1033648	75
1033649	110
1033650	160

Наименование	Упаковка		Цена с НДС, Руб/Ед.изм.
Pressure PE тройник 75/75X90 PN10 PE100 SDR17	1	ШТ	3443,00
Pressure PE тройник 110/110X90 PN10 PE100 SDR17	1	ШТ	4078,00
Pressure PE тройник 160/160X90 PN10 PE100 SDR17	1	ШТ	8633,00

Pressure PE угольник

Для соединения коллекторов Uponor Meltaway, под сварку, без нагревательного элемента. Материал - полиэтилен высокой плотности HDPE.



Артикул	d
	мм
1033652	75
1033653	110
1033654	160

Наименование	Упаковка		Цена с НДС, Руб/Ед.изм.
Pressure PE угольник 75X90° PN10 PE100 SDR17	1	ШТ	1113,00
Pressure PE угольник 110X90° PN10 PE100 SDR17	1	ШТ	2490,00
Pressure PE угольник 160X90° PN10 PE100 SDR17	1	ШТ	5508,00

Система Meltaway



Pressure PE переходник

Для соединения коллекторов Upronor Meltaway, под сварку, без нагревательного элемента. Материал - полиэтилен высокой плотности HDPE.

Артикул	d мм	d1 мм
1056656	110	75
1033657	160	110

Наименование	Упаковка	Цена с НДС, Руб/Ед.изм.
Pressure PE переходник 110-75 PN10 PE100 SDR17	1 ШТ	5082,00
Pressure PE переходник 160-110 PN10 PE100 SDR17	1 ШТ	5082,00



Артикул	d мм
1033659	75
1033660	110
1033661	160

Pressure PE заглушка

Для коллекторов Upronor Meltaway, под сварку, без нагревательного элемента. Материал - полиэтилен высокой плотности HDPE.

Наименование	Упаковка	Цена с НДС, Руб/Ед.изм.
Pressure PE заглушка 75 PN16 PE100 SDR11	1 ШТ	1305,00
Pressure PE заглушка 110 PN16 PE100 SDR11	1 ШТ	1675,00
Pressure PE заглушка 160 PN16 PE100 SDR11	1 ШТ	3699,00

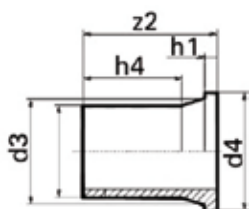

Pressure PE фланцевый патрубок

Для соединения коллекторов Upronor Meltaway, под сварку, без нагревательного элемента. Используется в комбинации с фланцем Upronor. Материал - полиэтилен высокой плотности HDPE.

Артикул	d мм
1033662	75
1033663	110

Наименование	Упаковка	Цена с НДС, Руб/Ед.изм.
Pressure PE фланцевый патрубок 65/75 PN10 PE100 SDR17	1 ШТ	1066,00
Pressure PE фланцевый патрубок 100/110 PN10 PE100 SDR17	1 ШТ	1775,00



Pressure PE фланцевый патрубок

Для коллекторов Upronor Meltaway, под сварку, без нагревательного элемента. Используется в комбинации с фланцем Upronor. Материал - полиэтилен высокой плотности HDPE.

Артикул	d мм
1052123	160

Наименование	Упаковка	Цена с НДС, Руб/Ед.изм.
Pressure PE фланцевый патрубок 150/160 PN10 PE100 SDR17	1 ШТ	2747,00

Система Meltaway

Pressure PP фланец

Для соединения коллекторов Upronog Meltaway. Используется в комбинации с фланцевым патрубком Upronog. Материал: PP со стальным сердечником.



Артикул	d мм
1033666	75
1033667	110
1033668	160

Наименование	Упаковка	Цена с НДС, Руб/Ед.изм.
Pressure PP фланец 65-75 PN 10	1 ШТ	2175,00
Pressure PP фланец 100-110 PN 10	1 ШТ	3365,00
Pressure PP фланец 150-160 PN 10	1 ШТ	4087,00

Pressure PE EF муфта

Для соединения коллекторов Upronog Meltaway, с нагревательными элементами. Материал - полиэтилен высокой плотности HDPE.



Артикул	d мм
1033673	75
1033675	110
1033676	160

Наименование	Упаковка	Цена с НДС, Руб/Ед.изм.
Pressure PE EF муфта 75 SDR11 PE100 40V	10 ШТ	1383,00
Pressure PE EF муфта 110 SDR11 PE100 40V	1 ШТ	2304,00
Pressure PE EF муфта 160 SDR11 PE100 40V	2 ШТ	3591,00

Уpronog фиксирующий трак U-профиль

U-образная планка для крепления труб Upronog PE-Ха к рабочей поверхности.

- Длина: 3 м;
- Межосевое расстояние между фиксаторами: 50 мм;
- Материал: ПВХ.

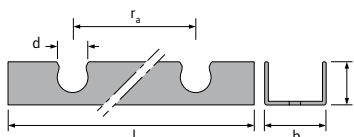

Артикул	d	l	b	h	ra
	мм	мм	мм	мм	мм
1005290	25	3000	50	34	50

Наименование	Упаковка	Цена с НДС, Руб/Ед.изм.
Уpronog Магна фиксирующий трак U-профиль 25mm c/c50mm 3m	30 м	296,71

Уpronog Магна анкер для фиксирующего трака

Для крепления фиксирующего трака Upronog 25 к теплоизоляции. Материал: пластик.

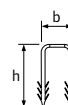

Артикул	b	h
	мм	мм
1005291	36	50

Наименование	Упаковка	Цена с НДС, Руб/Ед.изм.
Уpronog Магна анкер для фиксирующ. трака 25mm 50mm	500 ШТ	6,39

Система Meltaway

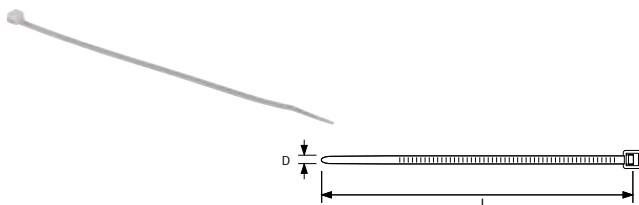

Артикул	l мм	b мм
1005287	200	5
1005372	280	7

Uronog Multi стягивающий хомут

Для быстрого крепления труб к арматурной сетке. Изготовлен из полиамида.

Наименование	Упаковка	Цена с НДС, Руб/Ед.изм.
Uronog Multi стягивающий хомут РА 200mm	100 шт	2,46
Uronog Multi стягивающий хомут РА 280mm	100 шт	8,86



Артикул	l мм	b мм
1009222	150	1.25

Uronog Classic крепёжная проволока

Для быстрого крепления труб Uronog к арматурной сетке. Изготовлена из стали. В комплекте 250 шт. Цена указана за комплект.

Наименование	Упаковка	Цена с НДС, Руб/Ед.изм.
Uronog Classic крепёжная проволока 150x1,25mm 250шт	1 комп.	404,95



Артикул	d мм	r мм	R мм
1009006	25	134	130,00

Uronog Multi угловой фиксатор оцинкованная сталь

Фиксирует изгиб труб Uronog PEХ на 90 градусов, материал - оцинкованная сталь.

Наименование	Упаковка	Цена с НДС, Руб/Ед.изм.
Uronog Multi угл. фиксатор оцинк. сталь 22-25	10 шт	233,82

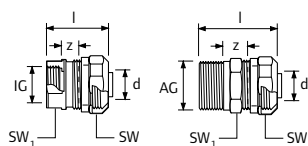

Артикул	d мм	AG дюйм	IG дюйм	l мм	SW мм	z мм
1005297	25		Rp 3/4	35	37/31	8
1005296	25		Rp 1	40	37/38	8
1005295	25	R 3/4		50	37/27	15
1005298	25	R 1		53	37/34	20

Uronog Fit зажимной адаптер 25

Зажимной адаптер для присоединения труб Uronog PE-Ха к коллекторам с резьбой 3/4".
Материал: латунь.

Наименование	Упаковка	Цена с НДС, Руб/Ед.изм.
Uronog Fit зажимной адаптер вн. резьба 25x2,3-Rp3/4"BP	10 шт	1336,00
Uronog Fit зажимной адаптер вн. резьба 25x2,3-Rp1"BP	10 шт	1336,00
Uronog Fit зажимной адаптер нар. резьба 25x2,3-R3/4"HP	10 шт	1336,00
Uronog Fit зажимной адаптер нар. резьба 25x2,3-R1"HP	10 шт	1336,00

Система Sport

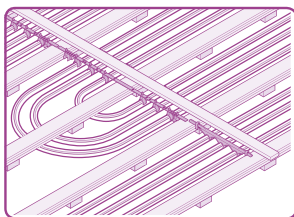

Отопление полов спортивных сооружений с эластичной поверхностью. Такие полы это синтез деревянного пружинящего пола с эластичным слоем из ПВХ или линолеума. Змеевики труб проходят через специальные фиксирующие траки (патент компании Uponor) непосредственно под черновым полом. Концы змеевиков подключаются к коллекторам Uponor.

Системы напольного отопления спортивных сооружений Uponor быстро монтируются. Во-первых, благодаря гибкому и, в то же время, прочному материалу труб РЕ-Ха. Во-вторых, благодаря запатентованному способу крепления труб в конструкции полов с эластичной поверхностью.



Компоненты



Система креплений

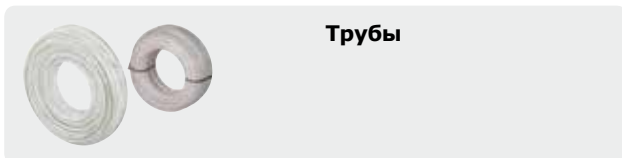

Трубы

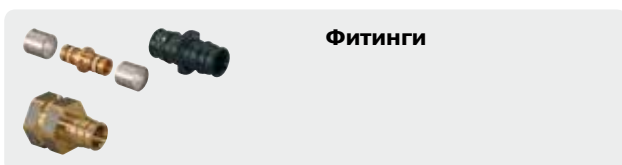

Фитинги

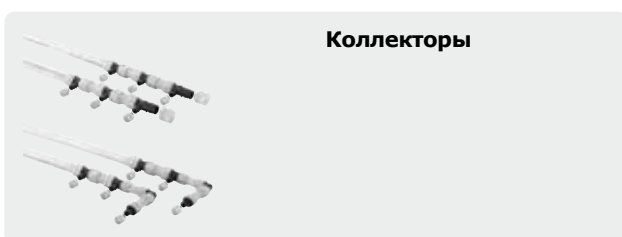

Коллекторы

Достоинства

Комфорт: мягкий и равномерный нагрев без циркуляции пыли

Безопасность: отсутствие каких-либо элементов системы в зоне занятия спортом

Экономичность: свобода выбора изоляции

Экономия пространства: все элементы системы находятся под спортивной площадкой

Аксессуары



Насосно-смесительные блоки

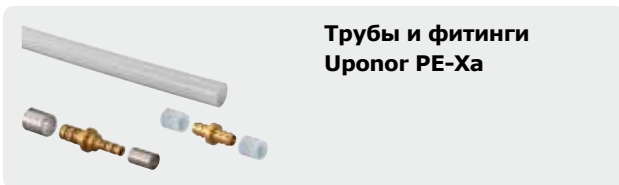

Трубы и фитинги Uponor PE-Xa

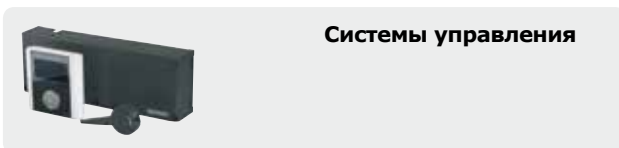

Системы управления



Коллекторы

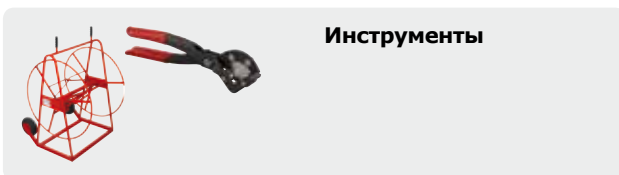

Инструменты

Система Sport



Uponor Comfort Pipe Plus труба

Труба изготавливается из сшитого полиэтилена PE-Xa, в соответствии с EN ISO 15875 и ГОСТ Р 52134, серия S5,0. Имеет антидиффузионный слой от проникновения кислорода EVOH (сополимер этилена и винилового спирта) для предотвращения коррозии элементов системы и соответствует требованиям DIN 4726 по кислородопрооницаемости. Трубы Uponor Comfort Pipe Plus предназначены для систем напольного отопления и охлаждения, полностью совместимы с фитингами Uponor Q&E и зажимными адаптерами. Они также имеют дополнительный внешний слой из полиэтилена PE белого цвета с двумя синими полосами, защищающий их от механических повреждений. Срок службы 50 лет при температурных режимах, указанных в ГОСТ Р 52134, таблица 26, классы 4 и 5.

Класс применения 4+5/ 6 бар

Максимальная температура: 95°C.

Максимальное рабочее давление: 6 бар.

Класс пожарной опасности: E в соответствии с DIN EN 13501-1

Артикул	d мм	s мм	P бар	L м
1062888 NEW	25	2.3	6	220
1062889 NEW	25	2.3	6	300
1063907 NEW	25	2.3	6	640

Наименование	Упаковка	Цена с НДС, Руб/Ед.изм.
Uponor Comfort Pipe Plus труба 25x2,3 220m	220 м	167,88
Uponor Comfort Pipe Plus труба 25x2,3 300m	300 м	167,88
Uponor Comfort Pipe Plus труба 25x2,3 640m	640 м	167,88

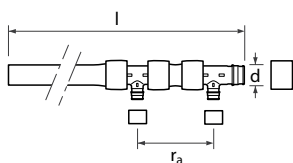

Uponor Sport Q&E Tichelmann коллектор

Используется для устройства напольного отопления и охлаждения в спортивных полах, в основе которого заложен принцип Тихельмана (попутная схема движения теплоносителя). Оснащен двумя выходами, предназначен для подключения труб Uponor evalPEX 25x2,3 мм по технологии Uponor Q&E. Состоит из:

- 1 коллектор (подающий и обратный),
- 4 кольца Q&E 25 мм,
- 2 кольца Q&E 40 мм.

Материал: трубы Uponor eval PE-Xa + фитинги Uponor Q&E PPSU.

Артикул	d мм	l мм	ra мм
1046747	40	2084	150

Наименование	Упаковка	Цена с НДС, Руб/Ед.изм.
Uponor Sport Q&E Tichelmann коллектор 2X диаметр 25	1 КОМП.	14083,00

Система Sport

Upronor Sport Q&E Tichelmann коллектор

Используется для устройства напольного отопления и охлаждения в спортивных полах, в основе которого заложен принцип Тихельмана (попутная схема движения теплоносителя). Оснащен тремя выходами, предназначен для подключения труб Upronor evalPEX 25x2,3 мм по технологии Upronor Q&E. Состоит из:

- 1 коллектор (подающий и обратный),
- 6 колец Q&E 25 мм,
- 2 кольца Q&E 40 мм.

Материал: трубы Upronor evalPEX + фитинги Upronor Q&E PPSU.

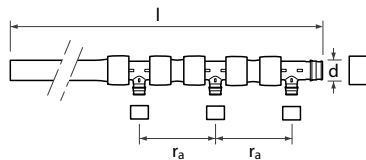

Артикул	d мм	l мм	ra мм
1046748	40	2084	150

Наименование	Упаковка	Цена с НДС, Руб/Ед.изм.
Upronor Sport Q&E Tichelmann коллектор концевой 3X диаметр 25	1 КОМП.	15546,00

Upronor Sport Q&E Tichelmann коллектор концевой

Используется для устройства напольного отопления и охлаждения в спортивных полах, в основе которого заложен принцип Тихельмана (попутная схема движения теплоносителя). Оснащен тремя выходами, предназначен для подключения труб Upronor evalPEX 25x2,3 мм по технологии Upronor Q&E. Состоит из:

- 1 коллектор (подающий и обратный),
- 6 колец Q&E 25 мм.

Материал: трубы Upronor evalPEX + фитинги Upronor Q&E PPSU.

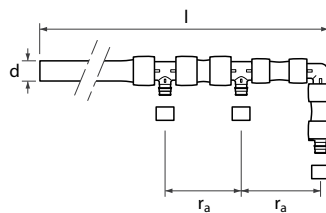

Артикул	d мм	l мм	ra мм
1046749	40	2036	150

Наименование	Упаковка	Цена с НДС, Руб/Ед.изм.
Upronor Sport Q&E Tich. коллектор концев. 3X диаметр 25	1 КОМП.	15546,00

Upronor Sport фиксирующий трак, пластик

Для точной установки труб Upronor PE-X 25 мм внутри каналов спортивных полов. Материал - полиамид.

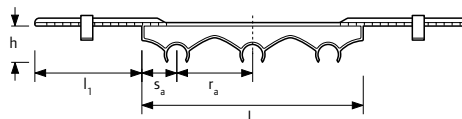

Артикул	sa мм	l мм	l1 мм	h мм	ra мм
1005286	45	290	145	50	100

Наименование	Упаковка	Цена с НДС, Руб/Ед.изм.
Upronor Sport фиксирующий трак, пластик 25мм с/с100мм 0,29м РА	150 ШТ	275,55

Система Sport

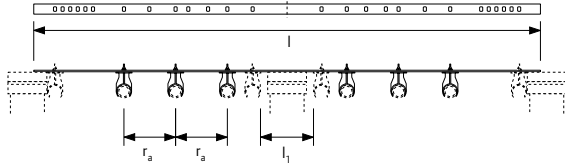
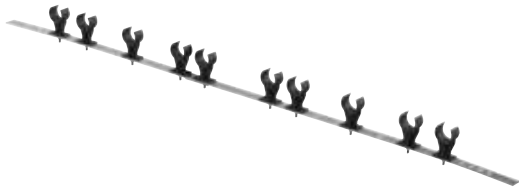

Артикул	l мм	l1 мм	ra мм
1005284	975	105	100

Uponor Sport фиксирующий трак двойной

Для точной установки труб Uponor PE-X 25 мм в изогнутых зонах каналов спортивных полов. Материал - оцинкованная сталь.

Наименование	Упаковка	Цена с НДС, Руб/Ед.изм.
Uponor Sport фикс. трак двойной, сталь 25mm c/c100mm 0,975m Steel	1 ШТ	1465,00



Артикул	d мм	г мм	R мм
1009006	25	134	130,00

Uponor Multi угловой фиксатор оцинкованная сталь

Фиксирует изгиб труб Uponor PE-X на 90 градусов, материал - оцинкованная сталь.

Наименование	Упаковка	Цена с НДС, Руб/Ед.изм.
Uponor Multi угловой фиксатор оцинкованная сталь 22-25	10 ШТ	233,82

Система Comfort

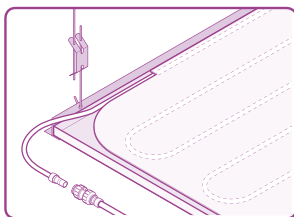

Система поверхностного отопления и охлаждения для потолочного монтажа. Составными элементами активной панели являются трубы PE-X 10 мм, которые закреплены на оцинкованном стальном листе и

покрыты слоем теплопроводной мастики из графита. Система идеально подходит для коммерческого строительства, а также для реконструкции зданий с уже существующими подвесными потолками, где можно использовать имеющуюся подвесную конструкцию. Использование природного пористого графита в качестве теплопередающего материала позволяет добиться высокой тепло- и холодоотдачи. Звукоизоляция помещений может быть улучшена за счет комбинированного использования активных и пассивных панелей. Тепло- и холодоотдача соответствует EN 14240 и EN 14037.



Компоненты



Comfort панели

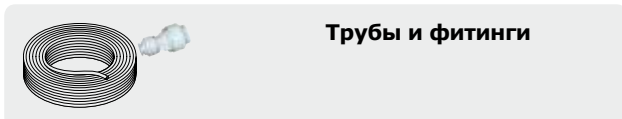

Трубы и фитинги

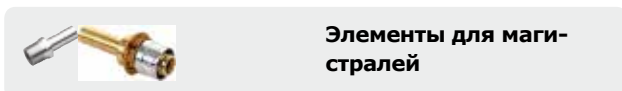

Элементы для магистралей

Достоинства

Эффективность: Быстрый и простой монтаж без специального инструмента

Совместимость: Совместима с существующими подвесными конструкциями из стальных направляющих с ячейкой 600 мм и 625 мм

Гибкость: Подходит для новых и реконструируемых зданий

Улучшенная акустика: Возможность улучшения акустических характеристик при использовании сплошных панелей Uponor Comfort.

Аксессуары



Коллекторы



Насосно-смесительные блоки

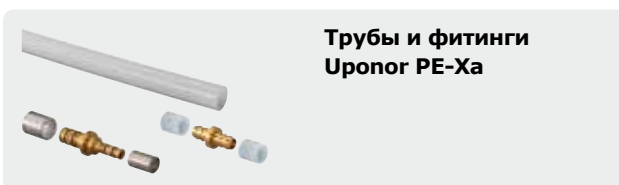

Трубы и фитинги Uponor PE-Xa

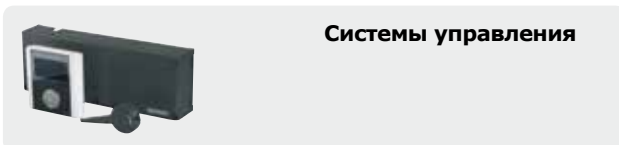

Системы управления

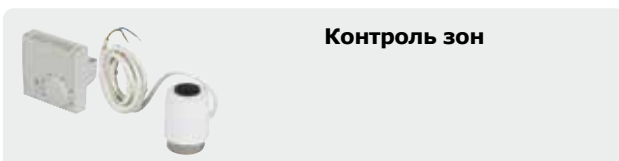

Контроль зон

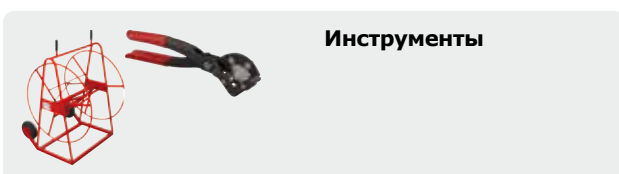

Инструменты

Система Comfort

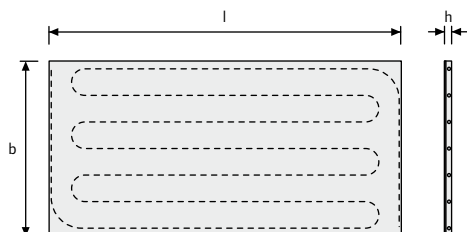

Upronor Comfort панель высокоэффективная

Для охлаждения и отопления зданий системой подвесных потолков. Подходит для новых и реконструируемых зданий. Рабочая поверхность - из оцинкованного стального листа со стекловолоконным звукопоглощающим покрытием белого цвета. Высокая эффективность благодаря хорошей теплопроводности между рабочей поверхностью и встроенными трубами PE-X. Верхнее покрытие выполнено из минерального волокна.

- Диаметр труб PE-X: 10x1,5мм,
- Охлаждающая мощность: 74 Вт/м² при температурном напоре 8°C в соответствии с EN 14240,
- Отопительная мощность: 103 Вт/м² при температурном напоре 15°C согласно EN 14037.

Артикул	DN мм	l мм	b мм	h мм	A м ²	Вес кг
1045315	10x1.5	1240	615	20	0.76	5,03
1045317	10x1.5	615	615	20	0.38	2,5
1045316	10x1.5	1190	590	20	0.70	4,63
1045318	10x1.5	590	590	20	0.35	2,3

Наименование	Упаковка	Цена с НДС, Руб/Ед.изм.
Upronor Comfort панель высокоэффективная 1250x625mm	4 ШТ	9953,00
Upronor Comfort панель высокоэффективная 625x625mm	8 ШТ	6046,00
Upronor Comfort панель высокоэффективная 1200x600mm	1 ШТ	9953,00
Upronor Comfort панель высокоэффективная 600x600mm	8 ШТ	6046,00

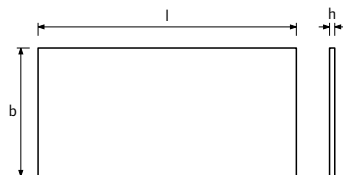

Upronor Comfort панель акустическая

Пассивная сплошная панель без труб для использования на пристенных участках подвесных потолков и в местах устройства отверстий (например, под светильники или вентиляционные диффузоры).

Состоит из минерального волокна, покрытого стекловолоконным звукопоглощающим покрытием белого цвета. Цвет рабочей поверхности полностью совпадает с цветом активных панелей Upronor Comfort.

- Звукопоглощение (alpha w): 1,00
- Звукопоглощение (NRC): 0,95

Артикул	l мм	b мм	h мм	A м ²	Вес кг
1022983	1240	615	18	0.76	0,96
1022984	1190	590	18	0.71	0,89
1045319	615	615	18	0.38	0,48
1045320	590	590	18	0.35	0,44

Наименование	Упаковка	Цена с НДС, Руб/Ед.изм.
Upronor Comfort панель акустическая 1250x625mm	32 ШТ	2398,00
Upronor Comfort панель акустическая 1200x600mm	16 ШТ	2398,00
Upronor Comfort панель акустическая 625x625mm	32 ШТ	1205,00
Upronor Comfort панель акустическая 600x600mm	32 ШТ	1205,00

Система Comfort

Uponor Comfort рамка для панели

Для использования в существующих подвесных потолках или в подвесных потолках с панелями Uponor Comfort. Применяется для оптического разделения потолка на квадратную сетку.
Цвет - белый.

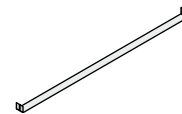
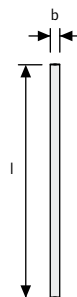

Артикул	l мм	b мм	цвет
1045323	625	24	белый
1045324	600	24	белый

Наименование	Упаковка	Цена с НДС, Руб/Ед.изм.
Uponor Comfort рамка для панели 625mm	1 ШТ	896,00
Uponor Comfort рамка для панели 600mm	1 ШТ	896,00

Uponor Push труба

Для соединения панелей Uponor Comfort в один циркуляционный контур. Труба имеет разметку для индикации оптимальной глубины вставки фитинга. Материал: сшитый полиэтилен PE-Xc, с барьером от диффузии кислорода.

Агент: отопительная/охлаждающая вода или смесь воды с гликолем до 50% по VDI 2035.

Рабочая температура: 0...60°C.

Рабочее давление: 0-6 бар при макс. 65 °C, 0-12 бар при макс. 20 °C. Влажность окружающей среды: до 90%.

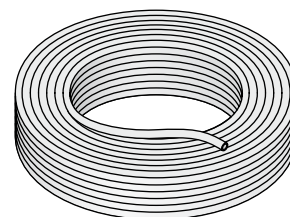

Артикул	d мм	s мм	L м
1045327	10	1.5	100

Наименование	Упаковка	Цена с НДС, Руб/Ед.изм.
Uponor Push труба 10x1,5 100m	100 м	69,48

Uponor Push вкладыш

Для присоединения труб Uponor PE-Xc 10x1,5 мм панелей Uponor Comfort к вставным пуш-фитингам Uponor диаметром 10 мм. Материал - пластик.



Артикул	d мм	b мм
1045328	7	5

Наименование	Упаковка	Цена с НДС, Руб/Ед.изм.
Uponor Push вкладыш 10x1,5	10 ШТ	73,81

Uponor Push соединитель

Фитинг для соединения панелей Uponor Comfort в один циркуляционный контур.

Теплоноситель: вода для отопления/охлаждения по VDI 2035 или смесь воды с гликолем до 50%

Рабочая температура: 0...60°C.

Рабочее давление: 6 бар при макс. 65 °C

Влажность окружающей среды: до 90%.

Материал: пластик.

Внимание! Ниппель Uponor 10x1,5 мм (арт. 1045328) и штуцер Uponor 15 мм следует заказывать отдельно.

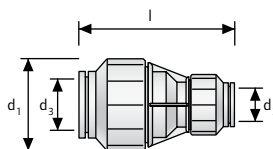

Артикул	d1 мм	d2 мм	d3 мм	l мм
1045325	22	10	10	45
1045326	32	10	15	56

Наименование	Упаковка	Цена с НДС, Руб/Ед.изм.
Uponor Push соединитель 10-10	10 ШТ	408,88
Uponor Push переходник 15-10	10 ШТ	669,67

Система Comfort



Артикул	d мм	AG дюйм	l мм
1000299	15	R 1/2	57
1000300	15	R 3/4	57

Uronor Push адаптер с наружной резьбой

Для подключения резьбовых фитингов к вставным пуш-фитингам Uronor 15 мм.

Материал: никелированная латунь.

Наименование	Упаковка	Цена с НДС, Руб/Ед.изм.
Uronor Push адаптер с нар. резьбой 15-R1/2"HP	6 ШТ	313,14
Uronor Push адаптер с нар. резьбой 15-R3/4"HP	6 ШТ	1233,00

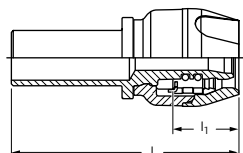

Артикул	d мм	d1 мм	l мм	l1 мм	l2 мм
1048603	16	Cu 15	61.7	18	30
1057377	25	Cu 22	71.2	26.6	30

Uronor RTM адаптер 16-15CU

Изготавливается из лужёной латуни с концепцией tool inside ("инструмент внутри"). Имеет функции: идентификация опрессовки, цветовая кодировка. Медная трубка соответствует EN 1057.

Внимание: медная трубка предназначена только для пресс соединений.

Наименование	Упаковка	Цена с НДС, Руб/Ед.изм.
Uronor RTM адаптер 16-15CU	40 ШТ	389,40
Uronor RTM адаптер 25-22CU	20 ШТ	716,22



Артикул	d мм	d1 мм
1060236 NEW	10	16x2.0
1060235 NEW	20	22

Uronor Push адаптер

Для подключения труб Uronor PEX к вставным пуш-фитингам Uronor. В комплекте с кольцом Q&E.

Материал: никелированная латунь.

Наименование	Упаковка	Цена с НДС, Руб/Ед.изм.
Uronor Push адаптер, кольцо Q&E 16-10	10 ШТ	313,44
Uronor Push адаптер, кольцо Q&E 20-22	10 ШТ	1091,00

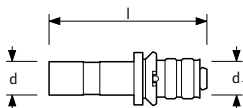

Артикул	d мм	d1 мм	l мм
1000297	15	16x2.0	70
1000298	15	20x2.25	70
1060237 NEW	10	16x2.0	70

Uronor Push адаптер Press

Для подключения труб Uronor MLC к вставным пуш-фитингам Uronor. В комплекте с предустановленной пресс гильзой.

Материал: латунь.

Наименование	Упаковка	Цена с НДС, Руб/Ед.изм.
Uronor Push адаптер Press 16x2,00-15	6 ШТ	313,44
Uronor Push адаптер Press 20x2,25-15	30 ШТ	313,44
Uronor Push адаптер Press 16x2,00-10	10 ШТ	262,64

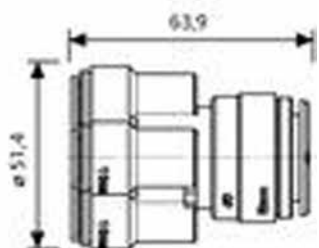

Артикул	d мм	l мм
1048684	52	64

Uronor Push коллектор

Фитинг позволяет объединить 4 панели Uronor Comfort и подключить их к трубе Uronor MLCР 20 мм посредством пресс-адаптера Uronor MLC 20-22CU (арт. 1014558).

Температурный диапазон: 0 – 60°C.

Давление: 0-6 бар.

Материал: пластик.

Наименование	Упаковка	Цена с НДС, Руб/Ед.изм.
Uronor Push коллектор 4x10-22	4 ШТ	1966,00

Система Comfort

Uponor Press адаптер

Изготавливается из луженой латуни и медной трубки в соответствии с EN 1057. С предустановленной алюминиевой пресс гильзой и пластмассовым упорным кольцом. Имеет функции: идентификация опрессовки, цветовая кодировка, защита от протечки. Не требуется калибровка. Внимание: медная трубка только для пресс соединений.

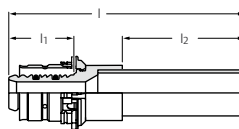

Артикул	d мм	d1 мм	l мм	l1 мм	l2 мм
1014558	20	Cu 22	82	22	41
1014584	25	Cu 22	90	30	41

Наименование	Упаковка	Цена с НДС, Руб/Ед.изм.
Uponor Press адаптер 20-22CU	10 ШТ	419,22
Uponor Press адаптер 25-22CU	5 ШТ	556,00

Uponor Push заглушка

Заглушка для закрытия открытых выходов на вставном коллекторном фитинге Uponor Cu 22- 4x10 (арт. 1048684).

Температурный диапазон: 0 – 60°C.

Давление: 0-6 бар.

Материал: пластик.

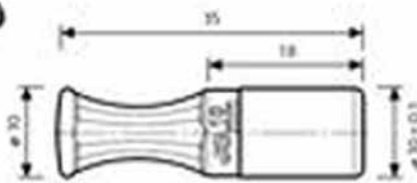

Артикул	d мм	l мм
1048685	10	35

Наименование	Упаковка	Цена с НДС, Руб/Ед.изм.
Uponor Push заглушка 10	10 ШТ	146,14

Uponor Push адаптер с наружной резьбой

Для подключения резьбовых фитингов к вставным пуш-фитингам Uponor 10 мм.

Резьба 1/2" с плоским уплотнением.

Материал – латунь.



Артикул	d мм	AG дюйм
1061874 NEW	10	1/2

Наименование	Упаковка	Цена с НДС, Руб/Ед.изм.
Uponor Push адаптер с наружной резьбой 10-1/2"НР	5 ШТ	995,74

Uponor Push адаптер переходной

Для перехода с трубы PEX 10 мм на пластиковый штуцер.

Используется совместно с зажимным адаптером 15CU-3/4"BP (Евроконус) арт. 1013830 для быстрого соединения с коллекторами с выходами 3/4" Евроконус.

Материал: пластик.



Артикул	d мм	d2 мм
1061875 NEW	10	15

Наименование	Упаковка	Цена с НДС, Руб/Ед.изм.
Uponor Push адаптер переходной 10-15	10 ШТ	493,22

Uponor адаптер 15CU-3/4" Euro

Для подключения медной трубки 15 x 1 мм тройников и уголков Uponor Q&E RC и Uponor MLC 15CU к радиаторным узлам 3/4"НР Евроконус. Внутренняя резьба 3/4"BP Евроконус. Состав: покрытая латунная гайка, встроенное латунное зажимное кольцо и уплотнительный конус из EPDM. Оребренная гайка под гаечный ключ 30.



Артикул	d мм	IG дюйм
1013830 NEW	15	G3/4

Наименование	Упаковка	Цена с НДС, Руб/Ед.изм.
Uponor зажимной адаптер 15CU-3/4" Euro	10 ШТ	209,13

Система Comfort



Артикул	AG дюйм	Sleeve мм
1061897 NEW	1/2	10

Uponor Push кран шаровый с наружной резьбой

Мини кран шаровой с штуцером для резьбы 1/2" с плоским уплотнением.

Наименование	Упаковка	Цена с НДС, Руб/Ед.изм.
Uponor Push кран шаровый с нар. резьбой 10-1/2"НР	50 шт	686,58



Артикул	d1 мм	d2 мм	l мм
1061945 NEW	10	10	800
1061946 NEW	10	10	1200
1061947 NEW	10	10	1600
1061948 NEW	10	10	2000

Uponor Push гибкая подводка

Гибкая подводка с соединителями на обоих концах

Наименование	Упаковка	Цена с НДС, Руб/Ед.изм.
Uponor Push гибкая подводка 10-10 800mm	50 шт	795,15
Uponor Push гибкая подводка 10-10 1200mm	50 шт	940,94
Uponor Push гибкая подводка 10-10 1600mm	50 шт	1085,00
Uponor Push гибкая подводка 10-10 2000mm	50 шт	1230,00

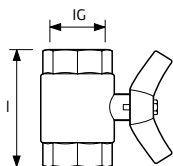

Артикул	IG дюйм	I мм
1022985	G 1	50
1022986	G 3/4	50

Uponor Vario кран шаровый

Шаровый запорный кран для систем охлаждения и отопления.

Рабочий агент: подогретая/охлажденная вода по VDI 2035 или водно-гликолевая смесь (до 50%);
 Рабочая температура: -10...+110 °C;
 Рабочее давление: 0...10 бар;
 Окружающая влажность: до 95%
 Материал: никелированная латунь.

Наименование	Упаковка	Цена с НДС, Руб/Ед.изм.
Uponor Vario кран шаровый 1"BPx1BP 50mm	1 шт	883,21
Uponor Vario кран шаровый 3/4"BPx3/4"BP 50mm	10 шт	646,04



Артикул	DN мм	Flow Rate л/ч	stroke мм	Valve Connection
1042942	15	90-450	2,25	G 3/4" A
1042943	20	180-900	2,25	G 1" A
1042944	25	340-1700	2,25	G 1 1/4" A

Uponor Viva регулятор расхода

Для управления объемным расходом в контурах охлаждения/отопления посредством встроенного вентиля в комбинации с исполнительным механизмом TWA-Z. Материал: латунь.

Наименование	Упаковка	Цена с НДС, Руб/Ед.изм.
Uponor Viva регулятор расхода ABQM-15	1 шт	13983,00
Uponor Viva регулятор расхода ABQM-20	1 шт	18004,00
Uponor Viva регулятор расхода ABQM-25	1 шт	18004,00

Система Comfort

Uponor Viva штуцер для регулятора расхода

Для регулятора расхода АВ-QM. В комплекте с торцевой уплотнительной прокладкой. Материал - латунь.

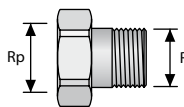

Артикул	Усл. обозн.	AG дюйм	IG дюйм
1044809	15	R 1/2"	Rp 3/4"
1044810	20	R 3/4"	Rp 1"
1044811	25	R 1"	Rp 1 1/4"

Наименование	Упаковка	Цена с НДС, Руб/Ед.изм.
Uponor Viva штуцер для регулят. расхода АВQM-15 3/4"-1/2"	1 ШТ	352,29
Uponor Viva штуцер для регулят. расхода АВQM-20 1"-3/4"	1 ШТ	485,14
Uponor Viva штуцер для регулят. расхода АВQM-25 1 1/4"-1"	1 ШТ	822,20

Uponor Zone Wired исполнительный механизм TWA-Z

Для автоматического управления объемным расходом на регуляторах расхода АВ-QM.

Тип TWA-Z NO - открыт в отключенном состоянии.



Артикул	Усл. обозн.	Specification
1042946	TWA-Z	NO

Наименование	Упаковка	Цена с НДС, Руб/Ед.изм.
Uponor Zone Wired исполнительн. механизм TWA-Z NO	1 ШТ	2654,00

Uponor Zone Wired исполнительный механизм TWA-Z

Для автоматического управления объемным расходом на регуляторах расхода АВ-QM.

Тип TWA-Z NC - закрыт в отключенном состоянии.



Артикул	Усл. обозн.	Specification
1042947	TWA-Z	NC

Наименование	Упаковка	Цена с НДС, Руб/Ед.изм.
Uponor Zone Wired исполнительн. механизм TWA-Z NC	1 ШТ	2654,00

Система Comfort



Uponor Zone Wired H/C термостат

Для встраиваемой установки, защищает охлаждаемую поверхность от выпадения конденсата. Термостат TR 2/3 может работать в двух режимах (режим переключается внутри термостата):

- управлять одним клапаном (отопление или охлаждение);
 - управлять 2-мя клапанами (отопление или охлаждение).
- С опцией внешнего удаленного переключения заданного значения он может работать в двух-линейных (отопление и охлаждение) и в трех-линейных (отопление и охлаждение) системах.

Фактический статус работы термостата (нагревание / охлаждение / предупреждение о точке росы) показывается на лицевой панели устройства посредством светодиодов. Для упрощения прокладки проводов и установки термостатов необходимо использовать распределительные коробки.

Рабочее напряжение: 24 В / 50-60 Гц;

Диапазон контроля температуры: 5-30°C;

Гистерезис переключения: 1 К;

Датчик температуры: NTC (ОТКС);

Выход переключателя: Триак (симистор), 24 В/1 А, краткосрочно до 2,5 А.

Функции:

- Отопление или охлаждение;
- Отопление или охлаждение с переключением внутри термостата;
- Отопление и/или охлаждение с удаленным переключением заданного значения.

Место монтажа: под штукатурку, подходит для коробок UP DIN 49073.

Монтажная глубина: 28 мм;

Цвет: белый RAL 9010.

Артикул	l мм	l1 мм	h мм
1000311	71	70	28

Наименование	Упаковка	Цена с НДС, Руб/Ед.изм.
Uponor Zone Wired H/C термостат	1 шт	8455,00



Uponor Zone Wired датчик точки росы TF 3 PR

Для оштукатуренных потолков или стен со встроенными трубами, обнаруживает потенциальное образование конденсата на трубе, или в непосредственной близости, изменяя свое электрическое сопротивление. Это изменение сопротивления датчика фиксируется комнатным термостатом Uponor TR 2/3, который закрывает управляемый клапан и, тем самым, эффективно защищает охлаждающую поверхность от вредного воздействия конденсата. Датчик точки росы Uponor TF3 PR разработан для установки в оштукатуренных потолках/стенах или на трубы холодной воды.

Артикул	l мм	b мм	h мм
1000312	70	20	7

Наименование	Упаковка	Цена с НДС, Руб/Ед.изм.
Uponor Zone Wired датчик точки росы TF 3 PR	1 шт	5196,00

Система Comfort

Upronor Zone Wired датчик точки росы TF 3 GM

Для гипсокартонных потолков и стен / подвесных металлических потолков, обнаруживает потенциальное образование конденсата на трубе, или в непосредственной близости, изменяя свое электрическое сопротивление. Это изменение сопротивления датчика фиксируется комнатным термостатом Upronor TR 2/3, который закрывает управляемый клапан и, тем самым, эффективно защищает охлаждающую поверхность от вредного воздействия конденсата.

Датчик точки росы TF3 GM разработан для установки в гипсокартонные потолки/стены или в подвесные металлические потолки.



Артикул	l мм	b мм	h мм
1000313	70	20	7

Наименование	Упаковка	Цена с НДС, Руб/Ед.изм.
Upronor Zone Wired датчик точки росы TF 3 GM	1 ШТ	5196,00

Upronor Zone Wired конвертер точки росы ТК 1PF

Оценивает информацию, полученную от соответствующего датчика точки росы. Встроенный контакт активируется, когда точка росы достигнута. Эта информация может использоваться, например, для удаленного управления с центральной системы управления зданием или подобным устройством.

К конвертеру можно подключить до пяти датчиков точки росы.

Рабочее напряжение: 24 В / 50-60 Гц.

Выход: свободный от напряжения переключаемый контакт с максимальной выходной мощностью: 48 В ~/60 В постоянного тока.

Место установки: пункт автоматизации или электрический коллекторный пункт.



Артикул	l мм	b мм	h мм
1000314	85	36	60

Наименование	Упаковка	Цена с НДС, Руб/Ед.изм.
Upronor Zone Wired конвертер точки росы ТК 1PF	1 ШТ	5551,00

Система Spectra



Система поверхностного отопления и охлаждения для потолочного монтажа. Состоит из медной трубы 10 мм, интегрированной в перфорированные потолочные панели, предназначенные для установки в

подвесных потолках. Оптимальный вариант для коммерческого строительства и для реконструкции существующих подвесных потолков с использованием имеющихся направляющих. Высокая огнестойкость благодаря металлической структуре готовой панели. Хорошее звукопоглощение в следствие перфорации и использования покрытия из минерального волокна.



Компоненты



Панели Spectra

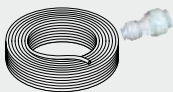

Трубы и фитинги



Элементы для магистралей

Достоинства

Стойкость: Высокая огнестойкость.

Эффективность: Быстрый и простой монтаж. Никакого специального инструмента.

Гибкость: Новое строительство и реконструкция.

Аксессуары



Коллекторы



Насосно-смесительные блоки

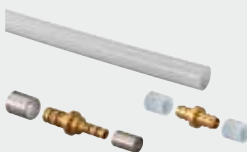

Трубы и фитинги Uponor PE-Xa



Системы управления



Контроль зон



Инструменты

Система Spectra

Upronor Spectra панель активная

Перфорированная металлическая потолочная панель для отопления и охлаждения зданий с системой подвесных потолков. Подходит для новых и реконструируемых зданий. Отопительный змеевик из медной трубы 10 мм. В конструкции панели также имеется звукопоглощающий слой для звукоизоляции.

Охлаждающая мощность 71 Вт/м² при температурном напоре 8 К по EN 14240

Отопительная мощность 101 Вт/м² при температурном напоре 15 К по EN 14037

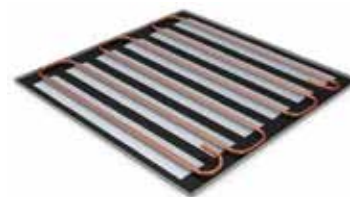

Артикул	l мм	b мм	A м ²	Вес кг
1063349 NEW	600	600	0.36	5,4
1063350 NEW	625	625	0.39	5,8

Наименование	Упаковка	Цена с НДС, Руб/Ед.изм.
Upronor Spectra панель активная 600x600	12 ШТ	5904,00
Upronor Spectra панель активная 625x625	12 ШТ	6183,00

Upronor Spectra панель акустическая

Перфорированная металлическая потолочная панель для установки в системе подвесных потолков. Имеет одинаковые характеристики, что и активная панель, но без труб. Предназначается для заполнения пространства, где не устанавливаются активные панели.

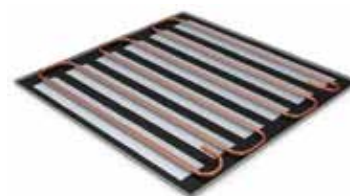

Артикул	l мм	b мм	A м ²
1063353 NEW	600	600	0.36
1063354 NEW	625	625	0.39

Наименование	Упаковка	Цена с НДС, Руб/Ед.изм.
Upronor Spectra панель акустическая 600x600	12 ШТ	1561,00
Upronor Spectra панель акустическая 625x625	12 ШТ	1696,00

Upronor Push труба

Для соединения панелей Upronor Comfort в один циркуляционный контур. Труба имеет разметку для индикации оптимальной глубины вставки фитинга. Материал: сшитый полиэтилен PE-Xc, с барьером от диффузии кислорода.

Агент: отопительная/охлаждающая вода или смесь воды с гликолем до 50% по VDI 2035.

Рабочая температура: 0...60°C.

Рабочее давление: 0-6 бар при макс. 65 °С, 0-12 бар при макс. 20 °С. Влажность окружающей среды: до 90%.

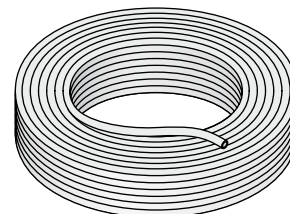

Артикул	d мм	s мм	L м
1045327	10	1.5	100

Наименование	Упаковка	Цена с НДС, Руб/Ед.изм.
Upronor Push труба 10x1,5 100m	100 м	69,48

Upronor Push вкладыш

Для присоединения труб Upronor PE-Xc 10x1,5 мм панелей Upronor Comfort к вставным пуш-фитингам Upronor диаметром 10 мм. Материал - пластик.



Артикул	d мм	b мм
1045328	7	5

Наименование	Упаковка	Цена с НДС, Руб/Ед.изм.
Upronor Push вкладыш 10x1,5	10 ШТ	73,81

Система Spectra

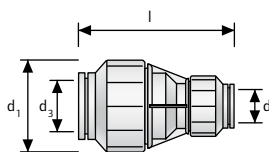

Uponor Push соединитель

Фитинг для соединения панелей Uponor Comfort в один циркуляционный конур.
 Теплоноситель: вода для отопления/охлаждения по VDI 2035 или смесь воды с гликолем до 50%
 Рабочая температура: 0...60°C.
 Рабочее давление: 6 бар при макс. 65 °C
 Влажность окружающей среды: до 90%.
 Материал: пластик.
 Внимание! Ниппель Uponor 10x1,5 мм (арт. 1045328) и штуцер Uponor 15 мм следует заказывать отдельно.

Артикул	d1 мм	d2 мм	d3 мм	l мм
1045325	22	10	10	45
1045326	32	10	15	56

Наименование	Упаковка	Цена с НДС, Руб/Ед.изм.
Uponor Push соединитель 10-10	10 шт	408,88
Uponor Push переходник 15-10	10 шт	669,67



Uponor Push адаптер с наружной резьбой

Для подключения резьбовых фитингов к вставным пуш-фитингам Uponor 15 мм.
 Материал: никелированная латунь.

Артикул	d мм	AG дюйм	l мм
1000299	15	R 1/2	57
1000300	15	R 3/4	57

Наименование	Упаковка	Цена с НДС, Руб/Ед.изм.
Uponor Push адаптер с нар. резьбой 15-R1/2"HP	6 шт	313,44
Uponor Push адаптер с нар. резьбой 15-R3/4"HP	6 шт	1233,00

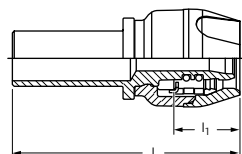

Uponor RTM адаптер 16-15CU

Изготавливается из лужёной латуни с концепцией tool inside ("инструмент внутри"). Имеет функции: идентификация опрессовки, цветовая кодировка. Медная трубка соответствует EN 1057.
 Внимание: медная трубка предназначена только для пресс соединений.

Артикул	d мм	d1 мм	l мм	l1 мм	l2 мм
1048603	16	Cu 15	61.7	18	30
1057377	25	Cu 22	71.2	26.6	30

Наименование	Упаковка	Цена с НДС, Руб/Ед.изм.
Uponor RTM адаптер 16-15CU	40 шт	389,40
Uponor RTM адаптер 25-22CU	20 шт	716,22

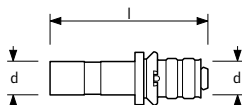

Uponor Push адаптер Press

Для подключения труб Uponor MLC к вставным пуш-фитингам Uponor. В комплекте с предустановленной пресс гильзой.
 Материал: латунь.

Артикул	d мм	d1 мм	l мм
1060237 NEW	10	16x2.0	70
1000297	15	16x2.0	70
1000298	15	20x2.25	70

Наименование	Упаковка	Цена с НДС, Руб/Ед.изм.
Uponor Push адаптер Press 16x2,00-10	10 шт	262,64
Uponor Push адаптер Press 16x2,00-15	6 шт	313,44
Uponor Push адаптер Press 20x2,25-15	30 шт	313,44

Система Spectra

Uponor Push адаптер

Для подключения труб Uponor PEX к вставным пуш-фитингам Uponor. В комплекте с кольцом Q&E.
Материал: никелированная латунь.



Артикул	d мм	d1 мм
1060236 NEW	10	16x2.0
1060235 NEW	20	22

Наименование	Упаковка	Цена с НДС, Руб/Ед.изм.
Uponor Push адаптер, кольцо Q&E 16-10	10 ШТ	313,44
Uponor Push адаптер, кольцо Q&E 20-22	10 ШТ	1091,00

Uponor Push коллектор

Фитинг позволяет объединить 4 панели Uponor Comfort и подключить их к трубе Uponor MLCP 20 мм посредством пресс-адаптера Uponor MLC 20-22CU (арт. 1014558).
Температурный диапазон: 0 – 60°C.
Давление: 0-6 бар.
Материал: пластик.

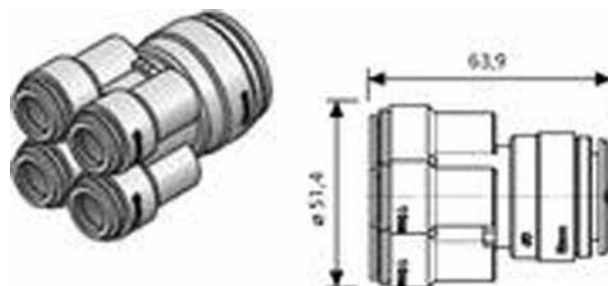

Артикул	d мм	l мм
1048684	52	64

Наименование	Упаковка	Цена с НДС, Руб/Ед.изм.
Uponor Push коллектор 4x10-22	4 ШТ	1966,00

Uponor Press адаптер

Изготавливается из луженой латуни и медной трубки в соответствии с EN 1057. С предустановленной алюминиевой пресс гильзой и пластмассовым упорным кольцом. Имеет функции: идентификация опрессовки, цветовая кодировка, защита от протечки. Не требуется калибровка.
Внимание: медная трубка только для пресс соединений.

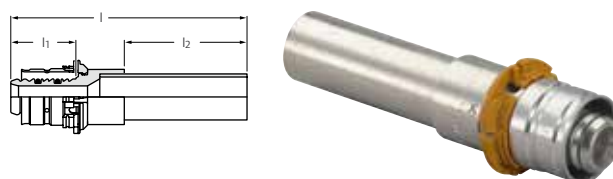

Артикул	d мм	d1 мм	l мм	l1 мм	l2 мм
1014558	20	Cu 22	82	22	41
1014584	25	Cu 22	90	30	41

Наименование	Упаковка	Цена с НДС, Руб/Ед.изм.
Uponor Press адаптер 20-22CU	10 ШТ	419,22
Uponor Press адаптер 25-22CU	5 ШТ	556,00

Uponor Push заглушка

Заглушка для закрытия открытых выходов на вставном коллекторном фитинге Uponor Cu 22- 4x10 (арт. 1048684).
Температурный диапазон: 0 – 60°C.
Давление: 0-6 бар.
Материал: пластик.

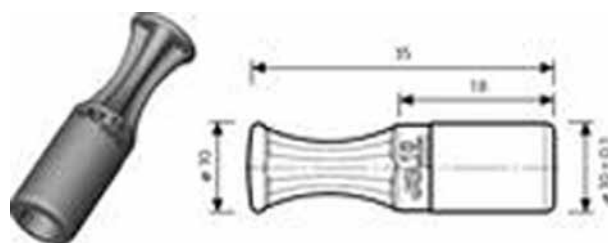

Артикул	d мм	l мм
1048685	10	35

Наименование	Упаковка	Цена с НДС, Руб/Ед.изм.
Uponor Push заглушка 10	10 ШТ	146,14

Uponor Push адаптер с наружной резьбой

Для подключения резьбовых фитингов к вставным пуш-фитингам Uponor 10 мм.
Резьба 1/2" с плоским уплотнением.
Материал – латунь.



Артикул	d мм	AG дюйм
1061874 NEW	10	1/2

Наименование	Упаковка	Цена с НДС, Руб/Ед.изм.
Uponor Push адаптер с наружной резьбой 10-1/2"НР	5 ШТ	995,74

Система Spectra



Артикул	d мм	d2 мм
1061875 NEW	10	15

Uronog Push адаптер переходной

Для перехода с трубы PEX 10 мм на пластиковый штуцер. Используется совместно с зажимным адаптером 15CU-3/4"BP (Евроконус) арт. 1013830 для быстрого соединения с коллекторами с выходами 3/4" Евроконус. Материал: пластик.

Наименование	Упаковка	Цена с НДС, Руб/Ед.изм.
Uronog Push адаптер переходной 10-15	10 ШТ	493,22



Артикул	d мм	IG дюйм
1013830 NEW	15	G3/4

Uronog адаптер 15CU-3/4" Euro

Для подключения медной трубки 15 x 1 мм тройников и уголков Uronog Q&E RC и Uronog MLC 15CU к радиаторным узлам 3/4"HP Евроконус. Внутренняя резьба 3/4"BP Евроконус. Состав: покрытая латунная гайка, встроенное латунное зажимное кольцо и уплотнительный конус из EPDM. Оребренная гайка под гаечный ключ 30.

Наименование	Упаковка	Цена с НДС, Руб/Ед.изм.
Uronog зажимной адаптер 15CU-3/4" Euro	10 ШТ	209,13



Артикул	d1 мм	d2 мм	l мм
1061945 NEW	10	10	800
1061946 NEW	10	10	1200
1061947 NEW	10	10	1600
1061948 NEW	10	10	2000

Uronog Push гибкая подводка

Гибкая подводка с соединителями на обоих концах

Наименование	Упаковка	Цена с НДС, Руб/Ед.изм.
Uronog Push гибкая подводка 10-10 800mm	50 ШТ	795,15
Uronog Push гибкая подводка 10-10 1200mm	50 ШТ	940,94
Uronog Push гибкая подводка 10-10 1600mm	50 ШТ	1085,00
Uronog Push гибкая подводка 10-10 2000mm	50 ШТ	1230,00



Артикул	AG дюйм	Sleeve мм
1061897 NEW	1/2	10

Uronog Push кран шаровой с наружной резьбой

Мини кран шаровой с штуцером для резьбы 1/2" с плоским уплотнением.

Наименование	Упаковка	Цена с НДС, Руб/Ед.изм.
Uronog Push кран шаровой с нар. резьбой 10-1/2"HP	50 ШТ	686,58

Система Velum



Система подвешиваемых панелей для отопления и охлаждения Uronog Velum комбинируется с высокоэффективными охлаждающими панелями, имеет хорошие звукопоглощающие характеристики, а также отражает и рассеивает свет над рабочим местом.

Компактное и элегантное решение соответствует высоким архитектурным стандартам и идеально вписывается в современное офисное окружение.



Компоненты



Панели Velum



Трубы и фитинги

Достоинства

- Эффективность:** Высокая холодоотдача
- Совместимость:** Использование энергии бетонного перекрытия в комбинированных системах
- Гибкость:** Плоский дизайн
- Бесшумность:** Отличная звукоизоляция вследствие интегрированных звукопоглощающих элементов
- Комфорт:** Ощущение комфорта за счёт отсутствия сквозняков и циркуляции пыли

Аксессуары



Коллекторы



Насосно-смесительные блоки



Трубы и фитинги Uronog PE-Xa



Системы управления



Контроль зон



Инструменты

Система Velum



Upronor Velum панель подвесная

Свободно подвешиваемая потолочная панель, устанавливается непосредственно над рабочим местом в дополнение к системе Contec для снятия пиковых нагрузок, либо как независимая система.

Выполнена в виде металлической кассеты. Включает в себя медную трубу 12 мм.

Звукопоглощение по DIN EN ISO 354: α_w ок. 0.8

Охлаждающая мощность по EN 14240 (8 K): ок. 100 Вт/м²

Отопительная мощность по EN 14037 (15 K): ок. 150 Вт/м²

Артикул		l мм	b мм
1063357	NEW	1200	600
1063358	NEW	1200	800
1063359	NEW	1600	800

Наименование	Упаковка	Цена с НДС, Руб/Ед.изм.
Upronor Velum панель подвесная 1200x600	1 шт	43097,00
Upronor Velum панель подвесная 1200x800	1 шт	49911,00
Upronor Velum панель подвесная 1600x800	1 шт	58483,00

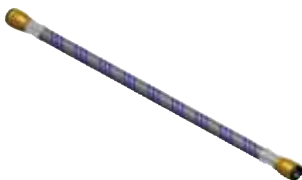

Upronor Push гибкая подводка

Гибкая подводка с соединителями на обоих концах

Артикул		d1 мм	d2 мм	l мм
1061949	NEW	12	12	800
1061950	NEW	12	12	1200
1061951	NEW	12	12	1600
1061952	NEW	12	12	2000

Наименование	Упаковка	Цена с НДС, Руб/Ед.изм.
Upronor Push гибкая подводка 12-12 800mm	50 шт	1267,00
Upronor Push гибкая подводка 12-12 1200mm	50 шт	1503,00
Upronor Push гибкая подводка 12-12 1600mm	50 шт	1739,00
Upronor Push гибкая подводка 12-12 2000mm	50 шт	1975,00



Upronor Push кран шаровой с наружной резьбой

Мини кран шаровой с штуцером для резьбы 1/2" с плоским уплотнением.

Артикул		AG дюйм	Sleeve мм
1061898	NEW	1/2	12

Наименование	Упаковка	Цена с НДС, Руб/Ед.изм.
Upronor Push кран шаровой с нар. резьбой 12-1/2"MT	50 шт	926,46

Система Teroris

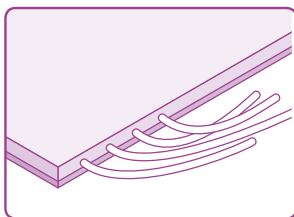

Система поверхностного отопления и охлаждения для потолочной установки. Гипсовые панели со встроенными трубами Uronor PE-Xa 9,9 мм легко собираются в единую конструкцию путем крепления к под-

весной системе направляющих. После монтажа панели окрашиваются в любой подходящий цвет. Отопительная и холодильная мощность соответствуют стандартам EN 14240, EN 14037.



Компоненты

	Гипсовые панели Teroris
	Трубы и фитинги
	Элементы для магистралей
	Инструменты и аксессуары

Достоинства

Эффективность: Быстрые в установке благодаря встроенным трубам в панели и технологии Q&E

Комфорт: Скорый нагрев и короткое время реакции

Экономия энергии: Пониженные температуры теплоносителя

Аксессуары

	Коллекторы
	Насосно-смесительные блоки
	Трубы и фитинги Uronor PE-Xa
	Системы управления
	Инструменты

Система Teroris



Артикул	l мм	b мм	h мм	ra мм	A м ²
1047321	500	1200	42	50	0.60
1047320	1000	1200	42	50	1.20
1047319	2000	1200	42	50	2.40



Артикул	l мм	b мм	h мм	A м ²
1020506	2000	1200	42	2.40



Артикул	d мм	s мм	L м	V л/м
1063381 NEW	9.9	1.1	480	0,047

Uronor Teroris панель активная

Панель для отопления и охлаждения зданий системой подвесных потолков. Состоит из гипсовой плиты (15 мм), встроенного в нее змеевика из труб Uronor PE-Ха 9,9x1,1 мм и слоя теплоизоляции 27 мм из пенополистирола EPS 200 (30 кг/м³).

Размеры: 2000x1200мм, 1000x1200мм, 500x1200мм.

Наименование	Упаковка	Цена с НДС, Руб/Ед.изм.
Uronor Teroris панель с EPS активная 500x1200mm	1 ШТ	3990,00
Uronor Teroris панель с EPS активная 1000x1200mm	1 ШТ	7980,00
Uronor Teroris панель с EPS активная 2000x1200mm	1 ШТ	15505,00

Uronor Teroris панель пассивная

Гипсовая панель Uronor пассивная имеет аналогичную структуру с активной панелью (1047319-1047321), но без труб.

Размер: 2000x1200 мм.

Наименование	Упаковка	Цена с НДС, Руб/Ед.изм.
Uronor Teroris панель с EPS пассивная 2000x1200mm	1 ШТ	6186,00

Uronor Minitec Comfort Pipe труба

Труба белого цвета с синей полосой изготавливается из сшитого полиэтилена PE-Ха по методу Энгеля, в соответствии с EN ISO 15875 и ГОСТ Р 52134, серия S5,0. Имеет антидиффузионный слой от проникновения кислорода EVOH (сополимер этилена и винилового спирта) для предотвращения коррозии элементов системы и соответствует требованиям DIN 4726 по кислородопроницаемости. Трубы Uronor Minitec Comfort Pipe предназначены для систем напольного отопления и охлаждения, полностью совместимы с фитингами Uronor Q&E и зажимными адаптерами. Срок службы 50 лет при температурных режимах, указанных в ГОСТ Р 52134, таблица 26, класс 4. Максимальная температура: 95°C. Максимальное рабочее давление: 6 бар. Класс пожарной опасности: Е в соответствии с DIN EN 13501-1

Наименование	Упаковка	Цена с НДС, Руб/Ед.изм.
Uronor Minitec труба Comfort Pipe 9,9x1,1 480m	480 м	69,48

Система Teroris

Uponor Comfort Pipe Plus труба

Труба изготавливается из сшитого полиэтилена PE-Xa, в соответствии с EN ISO 15875 и ГОСТ Р 52134, серия S5,0. Имеет антидиффузионный слой от проникновения кислорода EVOH (сополимер этилена и винилового спирта) для предотвращения коррозии элементов системы и соответствует требованиям DIN 4726 по кислородопроницаемости. Трубы Uponor Comfort Pipe Plus предназначены для систем радиаторного и напольного отопления и охлаждения, полностью совместимы с фитингами Uponor Q&E и зажимными адаптерами. Они также имеют дополнительный внешний слой из полиэтилена PE белого цвета с двумя синими полосами, защищающий их от механических повреждений. Срок службы 50 лет при температурных режимах, указанных в ГОСТ Р 52134, таблица 26, классы 4 и 5.

Класс применения: 4+5/ 6 бар

Максимальная температура: 95°C.

Максимальное рабочее давление: 6 бар.

Класс пожарной опасности: E в соответствии с DIN EN 13501-1

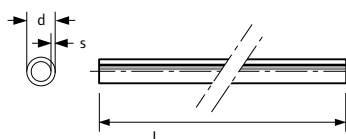

Артикул	d мм	s мм	L м	V л/м
1009230	20	2.0	240	0,2
1009231	20	2.0	480	0,2

Наименование	Упаковка	Цена с НДС, Руб/Ед.изм.
Uponor Comfort Pipe Plus труба 20x2,0 240m	240 м	118,01
Uponor Comfort Pipe Plus труба 20x2,0 480m	480 м	118,01

Uponor Fix фиксирующий трак

U-образная планка из переработанного материала для крепления труб Uponor Minitec Comfort Pipe 9,9x1,1 мм.

Длина: 2,5 м,

Ширина: 24 мм,

Расстояние между фиксаторами труб: 20 мм

Высота (вместе с трубой): 13 мм.

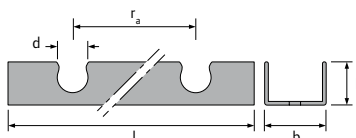

Артикул	d мм	l мм	b мм	h мм	ra мм
1005274	10	2500	24	13	20

Наименование	Упаковка	Цена с НДС, Руб/Ед.изм.
Uponor Fix фиксирующий трак 9,9мм c/c20mm 2,5m	25 м	100,38

Uponor Fix угловой фиксатор пластик

Изготавливается из ударопрочного пластика, служит для фиксации изгиба на 90°.

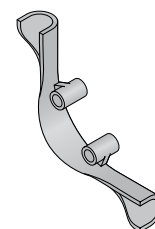

Артикул	d мм
1063781	9.9

Наименование	Упаковка	Цена с НДС, Руб/Ед.изм.
Uponor Fix угловой фиксатор пластик 9,9	50 шт	32,48

Система Teroris

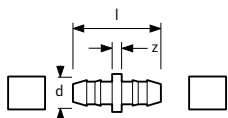

Uronor Minitec соединитель

Для соединения труб Uronor Minitec Comfort pipe 9,9x1,1 мм.

Состоит из:

- 1 соединитель,
- 2 пластиковых кольца Q&E 9,9.

Материал: соединитель - латунь, кольца - сшитый полиэтилен PE-X.

Артикул	d мм	s мм	l мм	z мм
1005264	9.9	1.1	34	4

Наименование	Упаковка	Цена с НДС, Руб/Ед.изм.
Uronor Minitec соединитель 9,9x1,1	10 шт	186,49

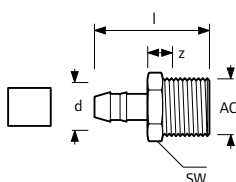

Uronor Minitec штуцер с наружной резьбой

Для труб Uronor PEX 9,9 x 1,1 мм, материал латунь. Наружная резьба трубная коническая R по DIN EN 10226-1, ГОСТ 6211. В комплект входит один штуцер Q&E 9,9-R1/2"HP, одно пластиковое кольцо Q&E 9,9 из сшитого полиэтилена PE-X.

Артикул	d мм	AG дюйм	l мм	SW мм	z мм
1005265	9.9	R 1/2	39	22	14

Наименование	Упаковка	Цена с НДС, Руб/Ед.изм.
Uronor Minitec штуцер с наружной резьбой 9,9-R1/2"HP	10 шт	340,98



Артикул	d мм	d1 мм
1020518	9.9	20

Uronor Minitec переходник

Для соединения труб Uronor PEX, изготавливается из латуни. В комплект входит одно кольцо Q&E 9,9 и одно кольцо Q&E 20 из сшитого полиэтилена PE-X.

Наименование	Упаковка	Цена с НДС, Руб/Ед.изм.
Uronor Minitec переходник Q&E 20xMinitec 9,9	5 шт	344,92



Артикул	d мм	d1 мм	d2 мм
1020524	20	9.9	20

Uronor Minitec тройник редуцирующий

Для соединения труб Uronor PE-Xa, изготавливается из латуни. В комплект входит один тройник Q&E 20x9,9x20, одно кольцо Q&E 9,9 и два кольца Q&E 20 из сшитого полиэтилена PE-X.

Наименование	Упаковка	Цена с НДС, Руб/Ед.изм.
Uronor Minitec тройник редуцирующий Q&E 20xMinitec 9,9xQ&E 20	5 шт	381,34



Артикул	d мм
1005263	9.9

Uronor Minitec кольцо белое

Запасное кольцо Q&E для монтажа соединений труб Uronor PE-Xa 9,9x1,1 мм с фитингами Uronor Minitec 9,9 мм. Изготавливается из сшитого полиэтилена PE-Xa.

Наименование	Упаковка	Цена с НДС, Руб/Ед.изм.
Uronor Minitec кольцо белое 9,9x1,1	10 шт	12,30

Инструменты

Uronog Tasker степлер с магазином

Высокоточный, износостойкий инструмент для крепления труб напольного отопления к теплоизоляции посредством фиксаторов для степлера Uronog. Фиксаторы загружаются в магазин.



Артикул	Наименование	Упаковка	Цена с НДС, Руб/Ед.изм.
1002295	Uronog Tasker степлер с магазином 14-20mm l=700mm	1 ШТ	10107,00

Uronog труборез для труб PEX

Для резки труб Uronog PEX диаметром до 25 мм.



Артикул	d мм	Наименование	Упаковка	Цена с НДС, Руб/Ед.изм.
1001369	- 25	Uronog труборез для труб PEX 14-25	1 ШТ	1128,00

Uronog труборез

Для резки труб Uronog PEX и Uronog MLC диаметром до 32 мм.



Артикул	d мм	Наименование	Упаковка	Цена с НДС, Руб/Ед.изм.
1013719	- 32	Uronog труборез 14-32	1 ШТ	2079,00

Uronog Q&E расширительная головка

Расширительная головка Uronog Q&E 9,9 для аккумуляторного инструмента Milwaukee M12.



Артикул	Наименование	Упаковка	Цена с НДС, Руб/Ед.изм.
1060702	Uronog Q&E расширительная головка 9,9x1.1	1 ШТ	3396,00

Uronog Q&E графитовая смазка

Коллоидная графитовая смазка для смазки рабочего корпуса расширительных инструментов Uronog Q&E, а также болтов на фитингах Uronog WIPEX.



Артикул	Вес кг	Наименование	Упаковка	Цена с НДС, Руб/Ед.изм.
1008334	0,03	Uronog SPI Q&E графитовая смазка 30g	20 ШТ	561,91

Инструменты



Артикул	d мм	s мм	P бар	stroke мм
1057184	14/15	2.0/2.5	6+10	14
1057172	16	1.8/2.0/2.2	6+10	14
1057185	17/18	2,5	10	14
1057173	20	1.9/2.0	6	14

Uropog Q&E расширительная головка M12/M18

Расширительная головка для монтажа соединений Q&E на трубах Uropog PE-Ха с помощью расширительных инструментов M12 и M18. Имеет цветовую кодировку. Материал: сталь.

Наименование	Упаковка	Цена с НДС, Руб/Ед.изм.
Uropog Q&E расширительная головка M12/M18 14/15x2,5	1 ШТ	3396,00
Uropog Q&E расширительная головка M12/M18 16x2,0/2,2	1 ШТ	3396,00
Uropog Q&E расширительная головка M12/M18 17/18x2,5	1 ШТ	3396,00
Uropog Q&E расширительная головка M12/M18 20x1,9/2,0	1 ШТ	3396,00



Uropog Q&E расширительный инструмент с головками M18 6 бар

Аккумуляторный расширительный инструмент для монтажа соединений Q&E на трубах Uropog PE-Ха диаметром до 40 мм 6 бар.

Оснащен функцией автовращения расширительной головки.

Технические характеристики:

- Менее 10 секунд на расширение одного соединения 16мм;
- Вес 4,2 кг включая расширительную головку и аккумулятор;
- Стальные шестерни в металлическом каркасе;
- LED-подсветка;
- Указатель уровня заряда аккумулятора;
- Период зарядки аккумулятора ≈ 30 мин;
- Цветовая кодировка расширительных головок.

В комплект входят:

- Расширительный инструмент Q&E M18 (1 шт);
- Головки M18 H20x1,9/2,0 (1 шт), M18 H25x2,3 (1 шт), M18 H32x2,9/4,4 (1 шт);
- Аккумулятор M18 Li-Ion 1,5 А*ч, 18В (2 шт);
- Зарядное устройство M18, 220-240В/50-60Гц (1 шт);
- Смазка (1 тубик);
- Пластиковый кейс (1 шт).

Артикул	P бар	длина хода мм
1057169	6	25

Наименование	Упаковка	Цена с НДС, Руб/Ед.изм.
Uropog Q&E расш. инструмент с головками M18 6бар H20/H25/H32	1 КОМП.	44235,00



Артикул	d мм	s мм	P бар	stroke мм
1057178	20	1.9/2.0	6	25

Uropog Q&E расширительная головка M18

Расширительная головка для монтажа соединений Q&E на трубах Uropog PE-Ха с помощью расширительного инструмента M18. Имеет цветовую кодировку. Материал: сталь.

Наименование	Упаковка	Цена с НДС, Руб/Ед.изм.
Uropog Q&E расширительная головка M18 H 20x1,9/2,0	1 ШТ	3396,00



Артикул
1006243

Uropog Classic скручивающий инструмент

Для крепления труб к арматурной сетке путем скручивания крепёжной проволоки.

Наименование	Упаковка	Цена с НДС, Руб/Ед.изм.
Uropog Classic скручивающий инструмент l=320mm	1 ШТ	977,69

Инструменты

Uponor MLC гибочная пружина наружная

Специальная пружина для сгибания труб Uponor MLC.
Материал: сталь.



Артикул	d мм
1006639	14
1006640	16

Наименование	Упаковка	Цена с НДС, Руб/Ед.изм.
Uponor MLC гибочная пружина наружная 14	1 ШТ	365,58
Uponor MLC гибочная пружина наружная 16	1 ШТ	365,58

Uponor Vario Plus ключ для коллектора

Для замены клапанов и расходомеров на модульном пластиковом коллекторе Uponor Vario Plus.

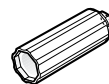

Артикул
1009216

Наименование	Упаковка	Цена с НДС, Руб/Ед.изм.
Uponor Vario Plus ключ для коллектора	2 ШТ	260,30

Uponor Press вкладыши для ручного пресса

Используются для опрессовки пресс-фитингов Uponor MLC 14-20 мм с помощью ручного пресса Uponor MLC. Материал: сталь.



Артикул	d мм
1015776	14

Наименование	Упаковка	Цена с НДС, Руб/Ед.изм.
Uponor Press вкладыши для ручного пресса 14	1 ШТ	2076,00

Uponor Magna разматыватель с направляющей

Для разматывания всех труб Uponor диаметром до 25 мм. Подходит для бухт с внутренним диаметром 300 мм и 600 мм. Материал - окрашенная сталь.



Артикул
1035807

Наименование	Упаковка	Цена с НДС, Руб/Ед.изм.
Uponor Magna разматыватель с направляющей	1 ШТ	8484,00

Uponor Meltaway калибратор

Для снятия наружной фаски с труб Uponor Meltaway 25x2,3 мм. Материал: окрашенная сталь.



Артикул	d мм
1033689	25

Наименование	Упаковка	Цена с НДС, Руб/Ед.изм.
Uponor Meltaway калибратор диаметр 25	1 ШТ	1880,00

Инструменты



Uronor Meltaway разматыватель

Для разматывания труб Uronor Meltaway 25x2,3 мм. Материал - окрашенная сталь.

Артикул	Наименование	Упаковка	Цена с НДС, Руб/Ед.изм.
1033691	Uronor Meltaway разматыватель	1 ШТ	4698,00

Uropor

Теплоизолированные трубы Uropor

КАТАЛОГ ПРОДУКЦИИ 2014-2015



Трубы Thermo для тепло- и холодоснабжения

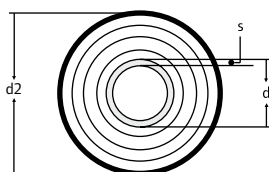

Upronor Ecoflex Thermo Single труба PN6

Гибкая предварительно изолированная полимерная труба для систем теплоснабжения по EN 15632-3, с самокомпенсацией температурных удлинений.

Предназначена для подземной бесканальной прокладки. Ежегодно институтом DIN Certco проверяются данные о теплотерях в соответствии с VDI 2055.

Одна несущая труба, выполнена из сшитого полиэтилена PE-Xa, серия S5,0. Имеет антидиффузионный слой от проникновения кислорода EVOH (сополимер этилена и винилового спирта) для предотвращения коррозии элементов системы и соответствует требованиям ISO 17455 по кислородопроницаемости. Параметры несущей трубы: максимальная температура $T_{max} = 95^{\circ}C$, максимальное рабочее давление 6 бар. Срок службы 50 лет при температурных режимах, указанных в ГОСТ Р 52134, таблица 26, классы 4-5.

Теплоизоляция многослойная, устойчивая к старению, эластичная, выполнена из вспененного сшитого полиэтилена PE-X с закрытыми порами (водопоглощение <1%).

Защитный гофрированный кожух изготавливается из полиэтилена высокой плотности HDPE. Соответствует требованиям стандарта ATV-DVWK-A 127 для установки на участках с интенсивным транспортным движением SLW 60 (грузовые автомобили до 60 тонн).

Артикул	dxs мм	DN мм	d2 мм	R м	Вес кг
1018109	25x2.3	20	140	0,25	1,18
1018110	32x2.9	25	140	0,3	1,31
1018111	40x3.7	32	175	0,35	2,2
1018112	50x4.6	40	175	0,45	2,4
1018113	63x5.8	50	175	0,55	2,8
1018114	75x6.8	65	200	0,8	3,74
1018115	90x8.2	80	200	1,1	4,2
1018116	110x10.0	100	200	1,2	5,24

Наименование	Упаковка	Цена с НДС, Руб/Ед.изм.
Upronor Ecoflex Thermo Single труба PN6 25x2,3 /140	1 м	1651,00
Upronor Ecoflex Thermo Single труба PN6 32x2,9 /140	1 м	1781,00
Upronor Ecoflex Thermo Single труба PN6 40x3,7 /175	1 м	2750,00
Upronor Ecoflex Thermo Single труба PN6 50x4,6 /175	1 м	2998,00
Upronor Ecoflex Thermo Single труба PN6 63x5,8 /175	1 м	3461,00
Upronor Ecoflex Thermo Single труба PN6 75x6,8 /200	1 м	4625,00
Upronor Ecoflex Thermo Single труба PN6 90x8,2 /200	1 м	5107,00
Upronor Ecoflex Thermo Single труба PN6 110x10,0 /200	1 м	5983,00

Трубы Thermo для тепло- и холодоснабжения

Uponor Ecoflex Thermo Single труба PN10

Гибкая предварительно изолированная полимерная труба для систем теплоснабжения по EN 15632-3, с самокомпенсацией температурных удлинений.

Предназначена для подземной бесканальной прокладки. Ежегодно институтом DIN Certco проверяются данные о теплотерях в соответствии с VDI 2055.

Одна несущая труба, выполнена из сшитого полиэтилена PE-Xa, серия S3,2. Имеет антидиффузионный слой от проникновения кислорода EVOH (сополимер этилена и винилового спирта) для предотвращения коррозии элементов системы и соответствует требованиям ISO 17455 по кислородопроницаемости. Параметры несущей трубы: максимальная температура $T_{max} = 95^{\circ}C$, максимальное рабочее давление 10 бар. Срок службы 50 лет при температурных режимах, указанных в ГОСТ Р 52134, таблица 26, классы 4-5.

Теплоизоляция многослойная, устойчивая к старению, эластичная, выполнена из вспененного сшитого полиэтилена PE-X с закрытыми порами (водопоглощение <1%).

Защитный гофрированный кожух изготавливается из полиэтилена высокой плотности HDPE. Соответствует требованиям стандарта ATV-DVWK-A 127 для установки на участках с интенсивным транспортным движением SLW 60 (грузовые автомобили до 60 тонн).

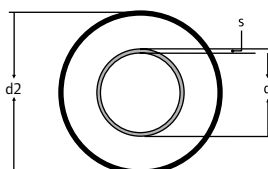

Артикул	dxs мм	DN мм	d2 мм	s мм	R м	Вес кг
1045875	25x3.5	20	140	3.5	0,35	1,24
1045876	32x4.4	25	140	4.4	0,4	1,42
1045877	40x5.5	32	175	5.5	0,45	2,4
1045878	50x6.9	40	175	6.9	0,55	2,7
1045879	63x8.6	50	175	8.6	0,65	3,2
1061041 NEW	75x10.3	65	200	10.3	0,9	4
1061042 NEW	90x12.3	80	200	12.3	1,2	4,5
1061043 NEW	110x15.1	100	200	15.1	1,3	5,5

Наименование	Упаковка	Цена с НДС, Руб/Ед.изм.
Uponor Ecoflex Thermo Single труба PN10 25x3,5/140	1 М	1873,00
Uponor Ecoflex Thermo Single труба PN10 32x4,4/140	1 М	2126,00
Uponor Ecoflex Thermo Single труба PN10 40x5,5/175	1 М	3138,00
Uponor Ecoflex Thermo Single труба PN10 50x6,9/175	1 М	3536,00
Uponor Ecoflex Thermo Single труба PN10 63x8,6/175	1 М	4079,00
Uponor Ecoflex Thermo Single труба PN10 75x10,3/200	1 М	5618,00
Uponor Ecoflex Thermo Single труба PN10 90x12,3/200	1 М	6401,00
Uponor Ecoflex Thermo Single труба PN10 110x15,1/200	1 М	7608,00

Трубы Thermo для тепло- и холодоснабжения

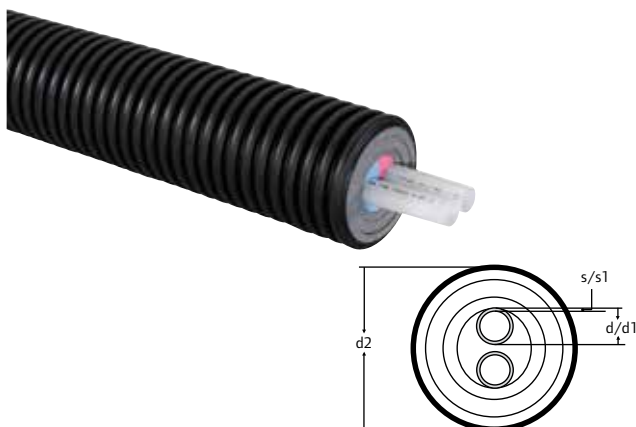

Upronor Ecoflex Thermo Twin труба PN6

Гибкая предварительно изолированная полимерная труба для систем теплоснабжения по EN 15632-3, с самокомпенсацией температурных удлинений. Предназначена для подземной бесканальной прокладки. Ежегодно институтом DIN Certco проверяются данные о теплотерях в соответствии с VDI 2055.

Две несущих трубы: подающая и обратная, выполнены из сшитого полиэтилена PE-Xa, серия S5,0. Имеют антидиффузионный слой от проникновения кислорода EVOH (сополимер этилена и винилового спирта) для предотвращения коррозии элементов системы и соответствуют требованиям ISO 17455 по кислородопроницаемости. Несущие трубы встроены в двухцветную сердцевину теплоизоляции, выполненную в форме „собачьей кости“, для исключения путаницы и предотвращения теплообмена между трубами. Параметры несущих труб: максимальная температура $T_{max} = 95^{\circ}\text{C}$, максимальное рабочее давление 6 бар. Срок службы 50 лет при температурных режимах, указанных в ГОСТ Р 52134, таблица 26, классы 4-5.

Теплоизоляция многослойная, устойчивая к старению, эластичная, выполнена из вспененного сшитого полиэтилена PE-X с закрытыми порами (водопоглощение < 1%).

Защитный гофрированный кожух изготавливается из полиэтилена высокой плотности HDPE. Соответствует требованиям стандарта ATV-DVWK-A 127 для установки на участках с интенсивным транспортным движением SLW 60 (грузовые автомобили до 60 тонн).

Артикул	dxs мм	d1xs1 мм	DN мм	d2 мм	R м	Вес кг
1018134	25x2.3	25x2.3	20+20	175	0,5	2,2
1018135	32x2.9	32x2.9	25+25	175	0,6	2,4
1018136	40x3.7	40x3.7	32+32	175	0,8	2,6
1018137	50x4.6	50x4.6	40+40	200	1	3,5
1018138	63x5.8	63x5.8	50+50	200	1,2	4,55

Наименование	Упаковка	Цена с НДС, Руб/Ед.изм.
Upronor Ecoflex Thermo Twin труба PN6 2x25x2,3 /175	1 м	2457,00
Upronor Ecoflex Thermo Twin труба PN6 2x32x2,9 /175	1 м	2650,00
Upronor Ecoflex Thermo Twin труба PN6 2x40x3,7 /175	1 м	3038,00
Upronor Ecoflex Thermo Twin труба PN6 2x50x4,6 /200	1 м	4496,00
Upronor Ecoflex Thermo Twin труба PN6 2x63x5,8 /200	1 м	6077,00

Трубы Thermo для тепло- и холодоснабжения

Uponor Ecoflex Thermo Twin труба PN10

Гибкая предварительно изолированная полимерная труба для систем теплоснабжения по EN 15632-3, с самокомпенсацией температурных удлинений.

Предназначена для подземной бесканальной прокладки. Ежегодно институтом DIN Certco проверяются данные о теплотерях в соответствии с VDI 2055.

Две несущих трубы: подающая и обратная, выполнены из сшитого полиэтилена PE-Xa, серия S3,2. Имеют антидиффузионный слой от проникновения кислорода EVOH (сополимер этилена и винилового спирта) для предотвращения коррозии элементов системы и соответствуют требованиям ISO 17455 по кислородопроницаемости. Несущие трубы встроены в двухцветную сердцевину теплоизоляции, выполненную в форме „собачьей кости“, для исключения путаницы и предотвращения теплообмена между трубами. Параметры несущих труб: максимальная температура $T_{max} = 95^{\circ}\text{C}$, максимальное рабочее давление 10 бар. Срок службы 50 лет при температурных режимах, указанных в ГОСТ Р 52134, таблица 26, классы 4-5.

Теплоизоляция многослойная, устойчивая к старению, эластичная, выполнена из вспененного сшитого полиэтилена PE-X с закрытыми порами (водопоглощение <1%).

Защитный гофрированный кожух изготавливается из полиэтилена высокой плотности HDPE. Соответствует требованиям стандарта ATV-DVWK-A 127 для установки на участках с интенсивным транспортным движением SLW 60 (грузовые автомобили до 60 тонн).

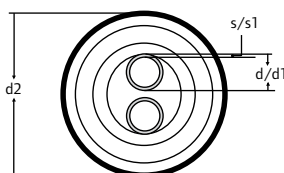

Артикул	dxs мм	d1xs1 мм	DN мм	d2 мм	s мм	R м	Вес кг
1045880	25x3.5	25x35	20+20	175	3.5	0,65	2,5
1045881	32x4.4	32x4.4	25+25	175	4.4	0,7	2,7
1045882	40x5.5	40x5.5	32+32	175	5.5	0,9	2,9
1045883	50x6.9	50x6.9	40+40	200	6.9	1	3,8

Наименование	Упаковка	Цена с НДС, Руб/Ед.изм.
Uponor Ecoflex Thermo Twin труба PN10 2x25x3,5/175	1 м	2916,00
Uponor Ecoflex Thermo Twin труба PN10 2x32x4,4/175	1 м	3378,00
Uponor Ecoflex Thermo Twin труба PN10 2x40x5,5/175	1 м	3856,00
Uponor Ecoflex Thermo Twin труба PN10 2x50x6,9/200	1 м	5534,00

Трубы Varia для тепло- и холодоснабжения

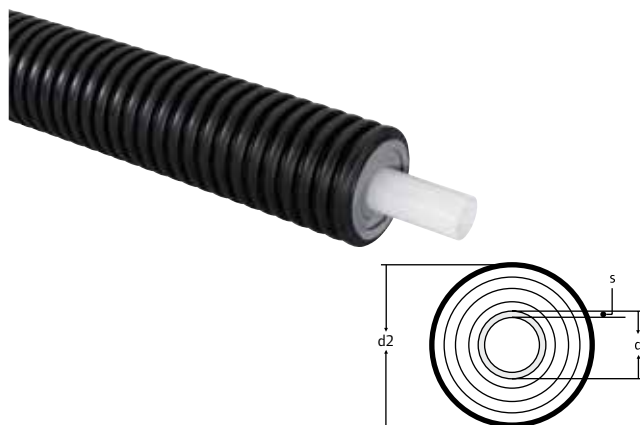

Upronor Ecoflex Varia Single труба PN6

Гибкая предварительно изолированная полимерная труба для систем теплоснабжения, с самокомпенсацией температурных удлинений. С уменьшенным диаметром наружного кожуха за счет уменьшенной толщины теплоизоляции. Предназначена для подземной бесканальной прокладки.

Одна несущая труба, выполнена из сшитого полиэтилена PE-Xa, серия S5,0. Имеет антидиффузионный слой от проникновения кислорода EVOH (сополимер этилена и винилового спирта) для предотвращения коррозии элементов системы и соответствует требованиям ISO 17455 по кислородопроницаемости. Параметры несущей трубы: максимальная температура $T_{max} = 95^{\circ}C$, максимальное рабочее давление 6 бар. Срок службы 50 лет при температурных режимах, указанных в ГОСТ Р 52134, таблица 26, классы 4-5.

Теплоизоляция многослойная, устойчивая к старению, эластичная, выполнена из вспененного сшитого полиэтилена PE-X с закрытыми порами (водопоглощение <1%).

Защитный гофрированный кожух изготавливается из полиэтилена высокой плотности HDPE. Соответствует требованиям стандарта ATV-DVWK-A 127 для установки на участках с интенсивным транспортным движением SLW 60 (грузовые автомобили до 60 тонн).

Внимание! Ввиду меньшей толщины изоляции по сравнению с трубами Thermo, рекомендуемая глубина заложения труб Varia не менее 1м.

Необходимо проверять тепловые потери на соответствие требованиям СП 61.13330.2012.

Артикул	dxs мм	DN мм	d2 мм	s мм	R м	Вес кг
1018230	25x2.3	20	90	2.3	0,25	1,02
1018231	32x2.9	25	90	2.9	0,3	1,12
1018232	40x3.7	32	140	3.7	0,35	1,47
1018233	50x4.6	40	140	4.6	0,4	1,67
1018234	63x5.8	50	140	5.8	0,5	1,97
1018235	75x6.8	65	175	6.8	0,6	2,72
1018236	90x8.2	80	175	8.2	0,7	3,14
1018237	110x10.0	100	175	10.0	0,9	4,14

Наименование	Упаковка	Цена с НДС, Руб/Ед.изм.
Upronor Ecoflex Varia Single труба PN6 25x2,3 /90	1 м	1527,00
Upronor Ecoflex Varia Single труба PN6 32x2,9 /90	1 м	1646,00
Upronor Ecoflex Varia Single труба PN6 40x3,7 /140	1 м	2545,00
Upronor Ecoflex Varia Single труба PN6 50x4,6 /140	1 м	2772,00
Upronor Ecoflex Varia Single труба PN6 63x5,8 /140	1 м	3202,00
Upronor Ecoflex Varia Single труба PN6 75x6,8 /175	1 м	4278,00
Upronor Ecoflex Varia Single труба PN6 90x8,2 /175	1 м	4724,00
Upronor Ecoflex Varia Single труба PN6 110x10,0 /175	1 м	5535,00

Трубы Varia для тепло- и холодоснабжения

Uponor Ecoflex Varia Single труба PN10

Гибкая предварительно изолированная полимерная труба для систем теплоснабжения, с самокомпенсацией температурных удлинений. С уменьшенным диаметром наружного кожуха за счет уменьшенной толщины теплоизоляции. Предназначена для подземной бесканальной прокладки.

Одна несущая труба, выполнена из сшитого полиэтилена PE-Xa, серия S3,2. Имеет антидиффузионный слой от проникновения кислорода EVOH (сополимер этилена и винилового спирта) для предотвращения коррозии элементов системы и соответствует требованиям ISO 17455 по кислородопроницаемости. Параметры несущей трубы: максимальная температура $T_{max} = 95^{\circ}C$, максимальное рабочее давление 10 бар. Срок службы 50 лет при температурных режимах, указанных в ГОСТ Р 52134, таблица 26, классы 4-5.

Теплоизоляция многослойная, устойчивая к старению, эластичная, выполнена из вспененного сшитого полиэтилена PE-X с закрытыми порами (водопоглощение <1%).

Защитный гофрированный кожух изготавливается из полиэтилена высокой плотности HDPE. Соответствует требованиям стандарта ATV-DVWK-A 127 для установки на участках с интенсивным транспортным движением SLW 60 (грузовые автомобили до 60 тонн).

Внимание! Ввиду меньшей толщины изоляции по сравнению с трубами Thermo, рекомендуемая глубина заложения труб Varia не менее 1м.

Необходимо проверять тепловые потери на соответствие требованиям СП 61.13330.2012.

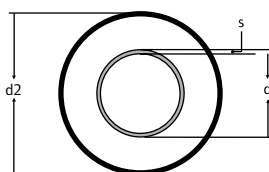

Артикул	d мм	dxs мм	DN мм	d2 мм	s мм	R м	Вес кг	Наименование	Упаковка	Цена с НДС, Руб/Ед.изм.
1061022 NEW	40	40x5.5	32	140	5.5	0,4	1,6	Uponor Ecoflex Varia Single труба PN10 40x5,5/140	1 М	2907,00
1061023 NEW	50	50x6.9	40	140	6.9	0,45	1,9	Uponor Ecoflex Varia Single труба PN10 50x6,9/140	1 М	3275,00
1061024 NEW	63	63x8.6	50	140	8.6	0,55	2,2	Uponor Ecoflex Varia Single труба PN10 63x8,6/140	1 М	3776,00
1061025 NEW	75	75x10.3	65	175	10.3	0,7	3,5	Uponor Ecoflex Varia Single труба PN10 75x10,3/175	1 М	5201,00
1061026 NEW	90	90x12.3	80	175	12.3	0,8	4	Uponor Ecoflex Varia Single труба PN10 90x12,3/175	1 М	5927,00
1061027 NEW	110	110x15.1	100	175	15.1	1	5	Uponor Ecoflex Varia Single труба PN10 110x15,1/175	1 М	7045,00

Трубы Varia для тепло- и холодоснабжения

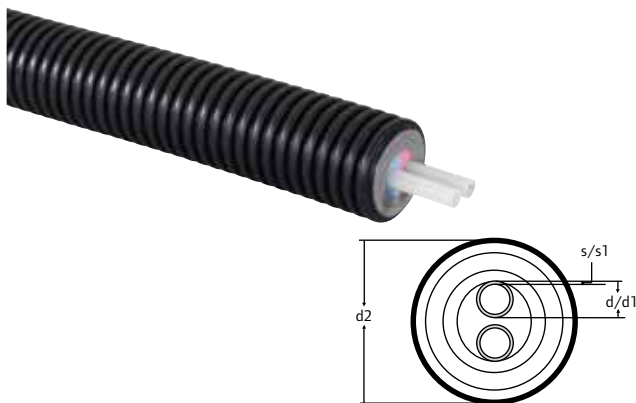

Upronor Ecoflex Varia Twin труба PN6

Гибкая предварительно изолированная полимерная труба для систем теплоснабжения, с самокомпенсацией температурных удлинений. С уменьшенным диаметром наружного кожуха за счет уменьшенной толщины теплоизоляции. Предназначена для подземной бесканальной прокладки.

Две несущие трубы: подающая и обратная, выполнены из сшитого полиэтилена PE-Xa, серия S5,0. Имеют антидиффузионный слой от проникновения кислорода EVOH (сополимер этилена и винилового спирта) для предотвращения коррозии элементов системы и соответствуют требованиям ISO 17455 по кислородопроницаемости. Несущие трубы встроены в двухцветную сердцевину теплоизоляции, выполненную в форме „собачьей кости“, для исключения путаницы и предотвращения теплообмена между трубами. Параметры несущих труб: максимальная температура $T_{max} = 95^{\circ}\text{C}$, максимальное рабочее давление 6 бар. Срок службы 50 лет при температурных режимах, указанных в ГОСТ Р 52134, таблица 26, классы 4-5.

Теплоизоляция многослойная, устойчивая к старению, эластичная, выполнена из вспененного сшитого полиэтилена PE-X с закрытыми порами (водопоглощение $< 1\%$).

Защитный гофрированный кожух изготавливается из полиэтилена высокой плотности HDPE. Соответствует требованиям стандарта ATV-DVWK-A 127 для установки на участках с интенсивным транспортным движением SLW 60 (грузовые автомобили до 60 тонн).

Внимание! Ввиду меньшей толщины изоляции по сравнению с трубами Thermo, рекомендуемая глубина заложения труб Varia не менее 1м.

Необходимо проверять тепловые потери на соответствие требованиям СП 61.13330.2012.

Артикул	dxs мм	d1xs1 мм	DN мм	d2 мм	s мм	R м	Вес кг
1018238	25x2.3	25x2.3	20+20	140	2.3	0,4	1,36
1018239	32x2.9	32x2.9	25+25	140	2.9	0,5	1,43
1018240	40x3.7	40x3.7	32+32	140	3.7	0,7	2,08
1018241	50x4.6	50x4.6	40+40	175	4.6	0,9	2,84

Наименование	Упаковка	Цена с НДС, Руб/Ед.изм.
Upronor Ecoflex Varia Twin труба PN6 2x25x2,3 /140	1 м	2272,00
Upronor Ecoflex Varia Twin труба PN6 2x32x2,9 /140	1 м	2453,00
Upronor Ecoflex Varia Twin труба PN6 2x40x3,7 /140	1 м	2810,00
Upronor Ecoflex Varia Twin труба PN6 2x50x4,6 /175	1 м	4160,00

Трубы Varia для тепло- и холодоснабжения

Uponor Ecoflex Varia Twin труба PN10

Гибкая предварительно изолированная полимерная труба для систем теплоснабжения, с самокомпенсацией температурных удлинений. С уменьшенным диаметром наружного кожуха за счет уменьшенной толщины теплоизоляции. Предназначена для подземной бесканальной прокладки.

Две несущие трубы: подающая и обратная, выполнены из сшитого полиэтилена PE-Xa, серия S3,2. Имеют антидиффузионный слой от проникновения кислорода EVOH (сополимер этилена и винилового спирта) для предотвращения коррозии элементов системы и соответствуют требованиям ISO 17455 по кислородопроницаемости. Несущие трубы встроены в двухцветную сердцевину теплоизоляции, выполненную в форме „собачьей кости“, для исключения путаницы и предотвращения теплообмена между трубами. Параметры несущих труб: максимальная температура $T_{max} = 95^{\circ}\text{C}$, максимальное рабочее давление 10 бар. Срок службы 50 лет при температурных режимах, указанных в ГОСТ Р 52134, таблица 26, классы 4-5.

Теплоизоляция многослойная, устойчивая к старению, эластичная, выполнена из вспененного сшитого полиэтилена PE-X с закрытыми порами (водопоглощение <1%).

Защитный гофрированный кожух изготавливается из полиэтилена высокой плотности HDPE. Соответствует требованиям стандарта ATV-DVWK-A 127 для установки на участках с интенсивным транспортным движением SLW 60 (грузовые автомобили до 60 тонн).

Внимание! Ввиду меньшей толщины изоляции по сравнению с трубами Thermo, рекомендуемая глубина заложения труб Varia не менее 1м.

Необходимо проверять тепловые потери на соответствие требованиям СП 61.13330.2012.

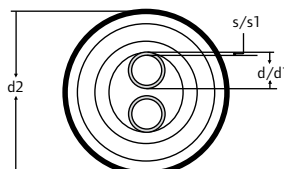

Артикул	dxs мм	d1xs1 мм	DN мм	d2 мм	R м	Вес кг
1061028 NEW	40x5.5	40x5.5	32+32	140	0,7	2,3
1061029 NEW	50x6.9	50x6.9	40+40	175	0,9	3,05
1061030 NEW	63x8.6	63x8.6	50+50	175	1,1	3,4

Наименование	Упаковка	Цена с НДС, Руб/Ед.изм.
Uponor Ecoflex Varia Twin труба PN10 2x40x5,5/140	1 М	3570,00
Uponor Ecoflex Varia Twin труба PN10 2x50x6,9/175	1 М	5125,00
Uponor Ecoflex Varia Twin труба PN10 2x63x8,6/175	1 М	5591,00

Трубы Aqua для горячего водоснабжения

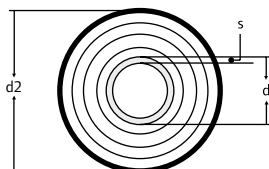

Uponor Ecoflex Aqua Single труба

Гибкая предварительно изолированная полимерная труба для систем горячего водоснабжения, с самокомпенсацией температурных удлинений. Предназначена для подземной бесканальной прокладки.

Одна несущая труба, выполнена из сшитого полиэтилена РЕ-Ха, серия S3,2. Параметры несущей трубы: максимальная температура $T_{max} = 95^{\circ}C$, максимальное рабочее давление 10 бар. Срок службы 50 лет при температурных режимах, указанных в ГОСТ Р 52134, таблица 26, классы 1-2.

Теплоизоляция многослойная, устойчивая к старению, эластичная, выполнена из вспененного сшитого полиэтилена РЕ-Х с закрытыми порами (водопоглощение <math><1\%</math>).

Защитный гофрированный кожух изготавливается из полиэтилена высокой плотности HDPE. Соответствует требованиям стандарта ATV-DVWK-A 127 для установки на участках с интенсивным транспортным движением SLW 60 (грузовые автомобили до 60 тонн).

Артикул	dxs мм	DN мм	d2 мм	R м	Вес кг
1034180	28x4.0	20	140	0,35	1,3
1018118	32x4.4	25	140	0,4	1,42
1018119	40x5.5	32	175	0,45	2,4
1018120	50x6.9	40	175	0,55	2,7
1018121	63x8.6	50	175	0,65	3,2
1018122	75x10.3	65	200	0,9	4,34
1018123	90x12.3	80	200	1,2	5,3
1036036	110x15.1	100	200	1,3	6,5

Наименование	Упаковка	Цена с НДС, Руб/Ед.изм.
Uponor Ecoflex Aqua Single труба 28x4,0/140	1 м	1800,00
Uponor Ecoflex Aqua Single труба 32x4,4/140	1 м	1800,00
Uponor Ecoflex Aqua Single труба 40x5,5/175	1 м	2816,00
Uponor Ecoflex Aqua Single труба 50x6,9/175	1 м	3169,00
Uponor Ecoflex Aqua Single труба 63x8,6/175	1 м	3750,00
Uponor Ecoflex Aqua Single труба 75x10,3/200	1 м	5107,00
Uponor Ecoflex Aqua Single труба 90x12,3/200	1 м	5819,00
Uponor Ecoflex Aqua Single труба 110x15,1/200	1 м	6916,00

Трубы Aqua для горячего водоснабжения

Uponor Ecoflex Aqua Twin труба

Гибкая предварительно изолированная полимерная труба для систем горячего водоснабжения, с самокомпенсацией температурных удлинений. Предназначена для подземной бесканальной прокладки.

Две несущие трубы: подающая и циркуляционная, выполнены из сшитого полиэтилена PE-Xa, серия S3,2. Несущие трубы встроены в двухцветную сердцевину теплоизоляции, выполненную в форме „собачьей кости“, для исключения путаницы и предотвращения теплообмена между трубами. Параметры несущих труб: максимальная температура $T_{max} = 95^{\circ}\text{C}$, максимальное рабочее давление 10 бар. Срок службы 50 лет при температурных режимах, указанных в ГОСТ Р 52134, таблица 26, классы 1-2.

Теплоизоляция многослойная, устойчивая к старению, эластичная, выполнена из вспененного сшитого полиэтилена PE-X с закрытыми порами (водопоглощение <1%).

Защитный гофрированный кожух изготавливается из полиэтилена высокой плотности HDPE. Соответствует требованиям стандарта ATV-DVWK-A 127 для установки на участках с интенсивным транспортным движением SLW 60 (грузовые автомобили до 60 тонн).

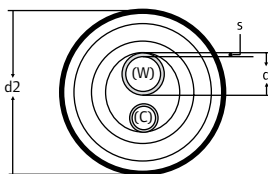

Артикул	dxs мм	d1xs1 мм	DN мм	d2 мм	R м	Вес кг
1034185	28x4.0	18x2.5	20+12	140	0,65	1,4
1034186	32x4.4	18x2.5	25+12	175	0,7	2,3
1034187	40x5.5	28x4.0	32+20	175	0,9	2,7
1034188	50x6.9	32x4.4	40+25	175	1	3,1
1044013	50x6.9	50x6.9	40+40	200	1	3,6
1044014	32x4.4	28x4.0	25+20	175	0,7	2,5
1044015	40x5.5	32x4.4	32+25	175	0,9	2,8
1044016	50x6.9	40x5.5	40+32	200	1	3,5

Наименование	Упаковка	Цена с НДС, Руб/Ед.изм.
Uponor Ecoflex Aqua Twin труба 28x4,0-18x2,5/140	1 М	2148,00
Uponor Ecoflex Aqua Twin труба 32x4,4-18x2,5/175	1 М	2620,00
Uponor Ecoflex Aqua Twin труба 40x5,5-28x4,0/175	1 М	3203,00
Uponor Ecoflex Aqua Twin труба 50x6,9-32x4,4/175	1 М	3719,00
Uponor Ecoflex Aqua Twin труба 50x6,9-50x6,9/200	1 М	5236,00
Uponor Ecoflex Aqua Twin труба 32x4,4-28x4,0/175	1 М	2910,00
Uponor Ecoflex Aqua Twin труба 40x5,5-32x4,4/175	1 М	3400,00
Uponor Ecoflex Aqua Twin труба 50x6,9-40x5,5/200	1 М	4914,00

Трубы Aqua для горячего водоснабжения

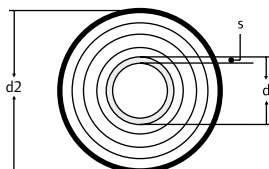

Uponor Ecoflex Aqua Midi Single труба

Гибкая предварительно изолированная полимерная труба для систем горячего водоснабжения, с самокомпенсацией температурных удлинений. С уменьшенным диаметром наружного кожуха за счет уменьшенной толщины теплоизоляции. Предназначена для подземной бесканальной прокладки.

Одна несущая труба, выполнена из сшитого полиэтилена РЕ-Ха, серия S3,2. Параметры несущей трубы: максимальная температура $T_{max} = 95^{\circ}\text{C}$, максимальное рабочее давление 10 бар. Срок службы 50 лет при температурных режимах, указанных в ГОСТ Р 52134, таблица 26, классы 1-2.

Теплоизоляция многослойная, устойчивая к старению, эластичная, выполнена из вспененного сшитого полиэтилена РЕ-Х с закрытыми порами (водопоглощение <1%).

Защитный гофрированный кожух изготавливается из полиэтилена высокой плотности HDPE. Соответствует требованиям стандарта ATV-DVWK-A 127 для установки на участках с интенсивным транспортным движением SLW 60 (грузовые автомобили до 60 тонн).

Внимание! Ввиду меньшей толщины изоляции по сравнению с трубами Aqua, рекомендуемая глубина заложения труб Aqua Midi не менее 1м.

Необходимо проверять тепловые потери на соответствие требованиям СП 61.13330.2012.

Артикул	d мм	dxs мм	DN мм	d2 мм	s мм	R м	Вес кг
1061031 NEW	40	40x5.5	32	140	5.5	0,4	1,6
1061032 NEW	50	50x6.9	40	140	6.9	0,45	1,9
1061033 NEW	63	63x8.6	50	140	8.6	0,55	2,2
1061034 NEW	75	75x10.3	65	175	10.3	0,7	3,5
1061035 NEW	90	90x12.3	80	175	12.3	0,8	4
1061036 NEW	110	110x15.1	100	175	15.1	1	5

Наименование	Упаковка	Цена с НДС, Руб/Ед.изм.
Uponor Ecoflex Aqua Midi Single труба 40x5,5/140	1 м	2607,00
Uponor Ecoflex Aqua Midi Single труба 50x6,9/140	1 м	2934,00
Uponor Ecoflex Aqua Midi Single труба 63x8,6/140	1 м	3472,00
Uponor Ecoflex Aqua Midi Single труба 75x10,3/175	1 м	4728,00
Uponor Ecoflex Aqua Midi Single труба 90x12,3/175	1 м	5388,00
Uponor Ecoflex Aqua Midi Single труба 110x15,1/175	1 м	6405,00

Трубы Aqua для горячего водоснабжения

Uponor Ecoflex Aqua Midi Twin труба

Гибкая предварительно изолированная полимерная труба для систем горячего водоснабжения, с самокомпенсацией температурных удлинений. С уменьшенным диаметром наружного кожуха за счет уменьшенной толщины теплоизоляции. Предназначена для подземной бесканальной прокладки.

Две несущих трубы: подающая и циркуляционная, выполнены из сшитого полиэтилена PE-Xa, серия S3,2. Несущие трубы встроены в двухцветную сердцевину теплоизоляции, выполненную в форме „собачьей кости“, для исключения путаницы и предотвращения теплообмена между трубами. Параметры несущих труб: максимальная температура $T_{max} = 95^{\circ}C$, максимальное рабочее давление 10 бар. Срок службы 50 лет при температурных режимах, указанных в ГОСТ Р 52134, таблица 26, классы 1-2.

Теплоизоляция многослойная, устойчивая к старению, эластичная, выполнена из вспененного сшитого полиэтилена PE-X с закрытыми порами (водопоглощение <1%).

Защитный гофрированный кожух изготавливается из полиэтилена высокой плотности HDPE. Соответствует требованиям стандарта ATV-DVWK-A 127 для установки на участках с интенсивным транспортным движением SLW 60 (грузовые автомобили до 60 тонн).

Внимание! Ввиду меньшей толщины изоляции по сравнению с трубами Aqua, рекомендуемая глубина заложения труб Aqua Midi не менее 1м.

Необходимо проверять тепловые потери на соответствие требованиям СП 61.13330.2012.

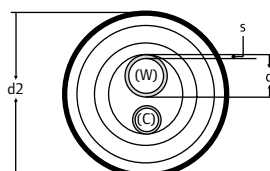

Артикул	dxs мм	d1xs1 мм	DN мм	d2 мм	R м	Вес кг
1061037 NEW	40x5.5	25x3.5	32+20	140	0,7	2,2
1061038 NEW	40x5.5	32x4.4	32+25	140	0,7	2,25
1061039 NEW	50x6.9	32x4.4	40+25	140	0,8	2,85
1061040 NEW	50x6.9	40x5.5	40+32	175	0,9	2,95

Наименование	Упаковка	Цена с НДС, Руб/Ед.изм.
Uponor Ecoflex Aqua Midi Twin труба 40x5,5-25x3,5/140	1 М	2966,00
Uponor Ecoflex Aqua Midi Twin труба 40x5,5-32x4,4/140	1 М	3149,00
Uponor Ecoflex Aqua Midi Twin труба 50x6,9-32x4,4/140	1 М	3444,00
Uponor Ecoflex Aqua Midi Twin труба 50x6,9-40x5,5/175	1 М	4545,00

Трубы Quattro для теплоснабжения и горячего водоснабжения

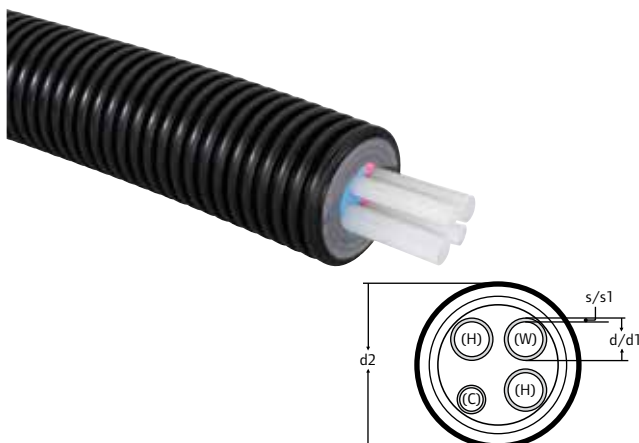

Uronor Ecoflex Quattro труба

Гибкая предварительно изолированная полимерная труба для систем теплоснабжения и горячего водоснабжения, с самокомпенсацией температурных удлинений. Предназначена для подземной бесканальной прокладки. Четыре несущих трубы: две для теплоснабжения (подающая и обратная, серия S5,0) и две для горячего водоснабжения (подающая и циркуляционная, серия S3,2), выполнены из сшитого полиэтилена PE-Xa. Несущие трубы встроены в двухцветную сердцевину теплоизоляции, выполненную в форме „собачьей кости“, для исключения путаницы и предотвращения теплообмена между трубами. Трубы теплоснабжения имеют антидиффузионный слой от проникновения кислорода EVOH (сополимер этилена и винилового спирта) для предотвращения коррозии элементов системы и соответствуют требованиям ISO 17455 по кислородопроницаемости.

Параметры несущих труб для теплоснабжения: максимальная температура $T_{max} = 95^{\circ}C$, максимальное рабочее давление 6 бар. Срок службы 50 лет при температурных режимах, указанных в ГОСТ Р 52134, таблица 26, классы 4-5.

Параметры несущих труб для горячего водоснабжения: максимальная температура $T_{max} = 95^{\circ}C$, максимальное рабочее давление 10 бар. Срок службы 50 лет при температурных режимах, указанных в ГОСТ Р 52134, таблица 26, классы 1-2.

Теплоизоляция многослойная, устойчивая к старению, эластичная, выполнена из вспененного сшитого полиэтилена PE-X с закрытыми порами (водопоглощение <1%).

Защитный гофрированный кожух изготавливается из полиэтилена высокой плотности HDPE. Соответствует требованиям стандарта ATV-DVWK-A 127 для установки на участках с интенсивным транспортным движением SLW 60 (грузовые автомобили до 60 тонн).

Артикул	dxs мм	d1xs1 мм	d2 мм	R м	Вес кг
1034173	2x25x2.3	28x4.0+18x2.5	175	0,8	2,4
1034174	2x32x2.9	28x4.0+18x2.5	175	0,8	2,6
1034175	2x32x2.9	32x4.4+18x2.5	175	0,8	2,8
1034176	2x40x3.7	40x5.5+28x4.0	200	1	3,7
1044017	2x32x2.9	2x28x4.0	175	0,8	2,7
1044018	2x32x2.9	2x32x4.4	175	0,8	2,9
1044019	2x40x3.7	2x40x5.5	200	1	3,8
1044020	2x40x3.7	32x4.4+18x2.5	200	1	3,4

Наименование	Упаковка	Цена с НДС, Руб/Ед. изм.
Uronor Ecoflex Quattro труба 2x25x2,3-28x4,0-18x2,5 /175	1 м	4137,00
Uronor Ecoflex Quattro труба 2x32x2,9-28x4,0-18x2,5 /175	1 м	4496,00
Uronor Ecoflex Quattro труба 2x32x2,9-32x4,4-18x2,5 /175	1 м	4884,00
Uronor Ecoflex Quattro труба 2x40x3,7-40x5,5-28x4,0 /200	1 м	5375,00
Uronor Ecoflex Quattro труба 2x32x2,9-2x28x4,0 /175	1 м	4884,00
Uronor Ecoflex Quattro труба 2x32x2,9-2x32x4,4 /175	1 м	4884,00
Uronor Ecoflex Quattro труба 2x40x3,7-2x40x5,5 /200	1 м	5375,00
Uronor Ecoflex Quattro труба 2x40x3,7-32x4,4-18x2,5 /200	1 м	5375,00

Трубы Supra для холодного водоснабжения и напорной канализации

Upronor Ecoflex Supra труба

Гибкая предварительно изолированная полимерная труба для систем холодного водоснабжения, холодоснабжения, напорной канализации и геотермальных систем.

С самокомпенсацией температурных удлинений.

Предназначена для подземной бесканальной прокладки.

Одна несущая труба синего цвета, выполненная из полиэтилена высокой плотности PE 100, SDR 11, серия S5,0. Параметры несущей трубы: рабочая температура 20°C, максимальное рабочее давление 16 бар. Срок службы 50 лет при температурных режимах, указанных в ГОСТ Р 52134, таблица 26, класс ХВ. Соединение труб выполняется посредством обжимных фитингов Upronor Wipex, стыковой сварки или электросварных фитингов. Теплоизоляция многослойная, устойчивая к старению, эластичная, выполнена из вспененного сшитого полиэтилена PE-X с закрытыми порами (водопоглощение <1%).

Защитный гофрированный кожух изготавливается из полиэтилена высокой плотности HDPE. Соответствует требованиям стандарта ATV-DVWK-A 127 для установки на участках с интенсивным транспортным движением SLW 60 (грузовые автомобили до 60 тонн).

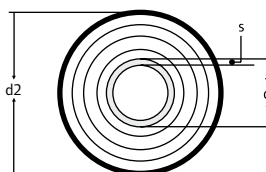

Артикул	dxs мм	DN мм	d2 мм	R м	Вес кг
1018124	25x2.3	20	68	0,2	0,52
1018125	32x2.9	25	68	0,25	0,62
1018126	40x3.7	32	140	0,3	1,47
1018127	50x4.6	40	140	0,4	1,67
1018128	63x5.8	50	140	0,5	1,97
1018129	75x6.8	65	175	0,6	2,72
1018130	90x8.2	80	175	0,7	3,14
1018131	110x10.0	100	200	1,2	5,24

Наименование	Упаковка	Цена с НДС, Руб/Ед.изм.
Upronor Ecoflex Supra труба 25x2,3 /68	1 м	1107,00
Upronor Ecoflex Supra труба 32x2,9 /68	1 м	1107,00
Upronor Ecoflex Supra труба 40x3,7 /140	1 м	1691,00
Upronor Ecoflex Supra труба 50x4,6 /140	1 м	1884,00
Upronor Ecoflex Supra труба 63x5,8 /140	1 м	2431,00
Upronor Ecoflex Supra труба 75x6,8 /175	1 м	2624,00
Upronor Ecoflex Supra труба 90x8,2 /175	1 м	3222,00
Upronor Ecoflex Supra труба 110x10,0 /200	1 м	3742,00

Upronor Ecoflex Supra комплект удлинения

В комплект входят два термоусадочных рукава, а также жесткий патрубок из полиэтилена для защиты места соединения. Фитинги для несущих труб и компоненты для соединения греющего кабеля в комплект не входят.



Артикул	d мм	d1 мм	Вес кг
1034245	68	390	0,23
1034246	90	390	1,15
1034270	140	390	1,5
1034271	175	390	2
1034247	200	390	2,57

Наименование	Упаковка	Цена с НДС, Руб/Ед.изм.
Upronor Ecoflex Supra комплект удлинения 68	1 шт	6590,00
Upronor Ecoflex Supra комплект удлинения 90	1 шт	9121,00
Upronor Ecoflex Supra комплект удлинения 140	1 шт	12196,00
Upronor Ecoflex Supra комплект удлинения 175	1 шт	12837,00
Upronor Ecoflex Supra комплект удлинения 200	1 шт	12837,00

Трубы Supra Plus с греющим кабелем для холодного водоснабжения и напорной канализации

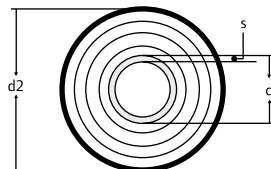

Uronor Ecoflex Supra Plus труба

Гибкая предварительно изолированная полимерная труба для систем холодного водоснабжения и напорной канализации, с самокомпенсацией температурных удлинений. Предназначена для подземной бесканальной прокладки и используется в местах, где существует риск замерзания транспортируемой среды. Снабжена по всей длине саморегулирующимся греющим электрокабелем зеленого цвета, защищающим от замерзания, и трубкой из полиэтилена для размещения датчика температуры. Максимальная выходная мощность кабеля 10 Вт/м, напряжение питания 230 В, максимальная допустимая длина подключения электрокабеля, запитанного от одной точки электропитания, составляет 150 м.

Одна несущая труба, выполненная из полиэтилена высокой плотности PE 80 (диаметры 25-63 мм) и PE 100 (диаметры 75-110 мм), SDR 11, серия S5,0. Параметры несущей трубы: максимальная рабочая температура 20°C, максимальное рабочее давление 12,5 бар (25-63 мм) и 16 бар (75-110 мм). Срок службы 50 лет при температурных режимах, указанных в ГОСТ Р 52134, таблица 26, класс ХВ. Соединение труб выполняется посредством обжимных фитингов Uronor Wirex, стыковой сварки или электросварных фитингов.

Теплоизоляция многослойная, устойчивая к старению, эластичная, выполнена из вспененного сшитого полиэтилена PE-X с закрытыми порами (водопоглощение <1%).

Защитный гофрированный кожух изготавливается из полиэтилена высокой плотности HDPE. Соответствует требованиям стандарта ATV-DVWK-A 127 для установки на участках с интенсивным транспортным движением SLW 60 (грузовые автомобили до 60 тонн).

Артикул	dxs мм	DN мм	d2 мм	s мм	R м	Вес кг
1048687	25x2.3	20	68	2.3	0,2	0,58
1048688	32x2.9	25	68	2.9	0,25	0,67
1048689	40x3.7	32	90	3.7	0,3	1,08
1048690	40x3.7	32	140	3.7	0,3	1,5
1048691	50x4.6	40	90	4.6	0,4	1,26
1048692	50x4.6	40	140	4.6	0,4	1,7
1048693	63x5.8	50	140	5.8	0,5	2,1
1048694	75x6.8	65	175	6.8	0,6	2,9
1048695	90x8.2	80	200	8.2	1,1	4,4
1048696	110x10.0	100	200	10.0	1,2	5,1

Наименование	Упаковка	Цена с НДС, Руб/Ед.изм.
Uronor Ecoflex Supra Plus труба 25x2,3 /68	1 м	1845,00
Uronor Ecoflex Supra Plus труба 32x2,9 /68	1 м	1845,00
Uronor Ecoflex Supra Plus труба 40x3,7 /90	1 м	2198,00
Uronor Ecoflex Supra Plus труба 40x3,7 /140	1 м	2427,00
Uronor Ecoflex Supra Plus труба 50x4,6 /90	1 м	2363,00
Uronor Ecoflex Supra Plus труба 50x4,6 /140	1 м	2620,00
Uronor Ecoflex Supra Plus труба 63x5,8 /140	1 м	3169,00
Uronor Ecoflex Supra Plus труба 75x6,8 /175	1 м	3363,00
Uronor Ecoflex Supra Plus труба 90x8,2 /200	1 м	4559,00
Uronor Ecoflex Supra Plus труба 110x10,0 /200	1 м	5079,00

Трубы Supra Plus с греющим кабелем для холодного водоснабжения и напорной канализации

Uponor Ecoflex Supra Plus труба

Гибкая предварительно изолированная полимерная труба для систем холодного водоснабжения и напорной канализации, с самокомпенсацией температурных удлинений. Предназначена для подземной бесканальной прокладки и используется в местах, где существует риск замерзания транспортируемой среды. Снабжена по всей длине саморегулирующимся греющим электрокабелем зеленого цвета, защищающим от замерзания, и трубкой из полиэтилена для размещения датчика температуры. Максимальная выходная мощность кабеля 10 Вт/м, напряжение питания 230 В, максимальная допустимая длина подключения электрокабеля, запитанного от одной точки электропитания, составляет 150 м.

Одна несущая труба, выполненная из полиэтилена высокой плотности PE 80 (диаметры 25-63 мм) и PE 100 (диаметры 75-110 мм), SDR 11, серия S5,0. Параметры несущей трубы: максимальная рабочая температура 20°C, максимальное рабочее давление 12,5 бар (25-63 мм) и 16 бар (75-110 мм). Срок службы 50 лет при температурных режимах, указанных в ГОСТ Р 52134, таблица 26, класс ХВ. Соединение труб выполняется посредством обжимных фитингов Uponor Wipex, стыковой сварки или электросварных фитингов.

Теплоизоляция многослойная, устойчивая к старению, эластичная, выполнена из вспененного сшитого полиэтилена PE-X с закрытыми порами (водопоглощение <1%).

Защитный гофрированный кожух изготавливается из полиэтилена высокой плотности HDPE.

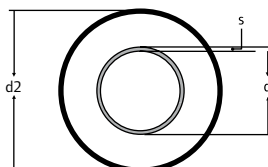

Артикул	d мм	dxs мм	DN	d2 мм	s мм	R м	Вес кг
1035935	32	32x2.9	25	140	3.0	0,3	1,2

Наименование	Упаковка	Цена с НДС, Руб/Ед.изм.
Uponor Ecoflex Supra Plus труба 32x2,9/140	1 М	2251,00

Uponor Ecoflex Supra Plus комплект подключения и окончания

В комплект входят электрические компоненты Supra Plus для подключения и окончания греющего кабеля, два резиновых концевых уплотнителя с комплектами колец и хомутов, блок управления Supra Plus и датчик температуры. Фитинги для несущей трубы в комплект не входят.

Данные комплекты подключения и окончания позволяют выполнять подключения длиной до 150 м.



Артикул	d мм	d2 мм	Вес кг
1048697	25-32	68	1
1048698	40-50	90	1,077
1048699	40-63	140	1,53
1048700	75	175	1,638
1048702	90-110	200	1,924

Наименование	Упаковка	Цена с НДС, Руб/Ед.изм.
Uponor Ecoflex Supra Plus подключение+ окончание 25+32/68	1 ШТ	12912,00
Uponor Ecoflex Supra Plus подключение+ окончание 40+50/90	1 ШТ	12912,00
Uponor Ecoflex Supra Plus подключение+ окончание 40+50+63/140	1 ШТ	14616,00
Uponor Ecoflex Supra Plus подключение+ окончание 75/175	1 ШТ	14616,00
Uponor Ecoflex Supra Plus подключение+ окончание 90+110/200	1 ШТ	17972,00

Трубы Supra Plus с греющим кабелем для холодного водоснабжения и напорной канализации



Артикул	Вес кг
1042310	0,1

Uponor Ecoflex Supra Plus комплект для кабеля

Предназначен для организации соединений греющего кабеля Supra Plus и питающего электрокабеля. Входит в состав комплекта подключения и окончания Supra Plus.

Наименование	Упаковка	Цена с НДС, Руб/Ед.изм.
Uponor Ecoflex Supra Plus комплект для кабеля S1	1 ШТ	2703,00

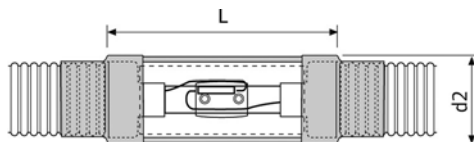

Артикул	d мм	d2 мм	l мм	Вес кг
1034227	25-32	68	400	0,23
1034228	40-50	90	400	1,192
1034268	40-63	140	400	1,5
1034269	75-90	175	400	2
1034229	90-110	200	400	2,478

Uponor Ecoflex Supra Plus комплект удлинения

В комплект входят компоненты для монтажа удлинения греющего кабеля, два термоусадочных рукава, а также жесткий патрубок из полиэтилена для защиты места соединения. Фитинги для несущих труб в комплект не входят.

Наименование	Упаковка	Цена с НДС, Руб/Ед.изм.
Uponor Ecoflex Supra Plus комплект удлинения 25+32 /68	1 ШТ	10306,00
Uponor Ecoflex Supra Plus комплект удлинения 40+50 /90	1 ШТ	11485,00
Uponor Ecoflex Supra Plus комплект удлинения 40+50+63/140	1 ШТ	14495,00
Uponor Ecoflex Supra Plus комплект удлинения 75+90 /175	1 ШТ	17128,00
Uponor Ecoflex Supra Plus комплект удлинения 90+110 /200	1 ШТ	17128,00

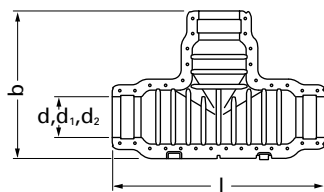

Артикул	d мм	d1 мм	d2 мм	l мм	b мм	Вес кг
1061641 NEW	140	90	68	940	666	9,88
1061642 NEW	200	175	140	1125	788	13,63

Uponor Ecoflex Supra Plus комплект тройника

Для изоляции тройникового соединения труб Ecoflex Supra Plus. В комплект входят компоненты для монтажа тройниковой разводки греющего кабеля и окончания кабеля, тройниковая теплоизоляция в виде скорлупы с болтами из нержавеющей стали для крепления. Нагрузка до 60 тонн по ATV DVWK-A127. Фитинги для несущих труб в комплект не входят. Использовать только совместно с резиновыми концевыми уплотнителями Uponor!

Наименование	Упаковка	Цена с НДС, Руб/Ед.изм.
Uponor Ecoflex Supra Plus комп. тройника 140/90/68	1 ШТ	35738,00
Uponor Ecoflex Supra Plus комп. тройника 200/175/140	1 ШТ	40319,00

Трубы Supra Plus с греющим кабелем для холодного водоснабжения и напорной канализации

Upronor Ecoflex Supra комплект удлинения

В комплект входят два термоусадочных рукава, а также жесткий патрубок из полиэтилена для защиты места соединения. Фитинги для несущих труб и компоненты для соединения греющего кабеля в комплект не входят.



Артикул	d мм	d1 мм	Вес кг	Наименование	Упаковка	Цена с НДС, Руб/Ед.изм.
1034245	68	390	0,23	Upronor Ecoflex Supra комплект удлинения 68	1 ШТ	6590,00
1034246	90	390	1,15	Upronor Ecoflex Supra комплект удлинения 90	1 ШТ	9121,00
1034270	140	390	1,5	Upronor Ecoflex Supra комплект удлинения 140	1 ШТ	12196,00
1034271	175	390	2	Upronor Ecoflex Supra комплект удлинения 175	1 ШТ	12837,00
1034247	200	390	2,57	Upronor Ecoflex Supra комплект удлинения 200	1 ШТ	12837,00

Трубы Supra Standard с греющим кабелем для холодного водоснабжения и напорной канализации

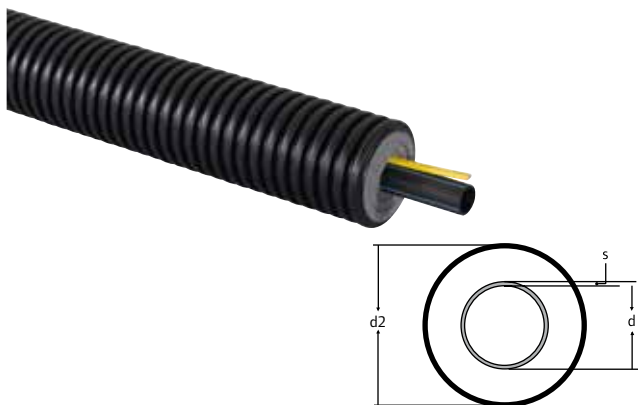

Uronor Ecoflex Supra Standard труба с желтым кабелем

Гибкая предварительно изолированная полимерная труба для систем холодного водоснабжения и напорной канализации, с самокомпенсацией температурных удлинений. Предназначена для подземной бесканальной прокладки и используется в местах, где существует риск замерзания транспортируемой среды. Оборудована по всей длине греющим электрокабелем постоянного сопротивления желтого цвета, защищающим от замерзания. Максимальная выходная мощность кабеля 25 Вт/м, напряжение питания 230 В или 400 В, длина подключения электрокабеля, запитанного от одной точки электропитания, составляет от 50 до 300 м.

Одна несущая труба, выполненная из полиэтилена высокой плотности PE 80 (диаметры 25-63 мм) и PE 100 (диаметры 75-110 мм), SDR 11, серия S5,0. Параметры несущей трубы: максимальная рабочая температура 20°C, максимальное рабочее давление 12,5 бар (25-63 мм) и 16 бар (75-110 мм). Срок службы 50 лет при температурных режимах, указанных в ГОСТ Р 52134, таблица 26, класс ХВ. Соединение труб выполняется посредством обжимных фитингов Uronor Wirex, стыковой сварки или электросварных фитингов.

Теплоизоляция многослойная, устойчивая к старению, эластичная, выполнена из вспененного сшитого полиэтилена PE-X с закрытыми порами (водопоглощение <1%).

Защитный гофрированный кожух изготавливается из полиэтилена высокой плотности HDPE. Соответствует требованиям стандарта ATV-DVWK-A 127 для установки на участках с интенсивным транспортным движением SLW 60 (грузовые автомобили до 60 тонн).

Артикул	d мм	dxs мм	DN мм	d2 мм	s мм	R м	Вес кг
1034213	25	25x2.3	20	68	2.3	0,2	0,6
1034214	32	32x2.9	25	68	2.9	0,25	0,7
1034215	40	40x3.7	32	90	3.7	0,3	1,08
1034253	40	40x3.7	32	140	3.7	0,3	1,5
1034216	50	50x4.6	40	90	4.6	0,4	1,26
1034254	50	50x4.6	40	140	4.6	0,4	1,7
1034255	63	63x5.8	50	140	5.8	0,5	2
1034256	75	75x6.8	65	175	6.8	0,6	2,9
1034257	90	90x8.2	80	200	8.2	1,1	4,4
1034222	110	110x10.0	100	200	10.0	1,2	5,1

Наименование	Упаковка	Цена с НДС, Руб/Ед.изм.
Uronor Ecoflex Supra Standard труба с желтым кабелем 25x2,3/68	1 м	1845,00
Uronor Ecoflex Supra Standard труба с желтым кабелем 32x2,9/68	1 м	1845,00
Uronor Ecoflex Supra Standard труба с желтым кабелем 40x3,7/90	1 м	2198,00
Uronor Ecoflex Supra Standard труба с желтым кабелем 40x3,7/140	1 м	2427,00
Uronor Ecoflex Supra Standard труба с желтым кабелем 50x4,6/90	1 м	2363,00
Uronor Ecoflex Supra Standard труба с желтым кабелем 50x4,6/140	1 м	2620,00
Uronor Ecoflex Supra Standard труба с желтым кабелем 63x5,8/140	1 м	3169,00
Uronor Ecoflex Supra Standard труба с желтым кабелем 75x6,8/175	1 м	3363,00
Uronor Ecoflex Supra Standard труба с желтым кабелем 90x8,2/200	1 м	4559,00
Uronor Ecoflex Supra Standard труба с желтым кабелем 110x10,0/200	1 м	5079,00

Трубы Supra Standard с греющим кабелем для холодного водоснабжения и напорной канализации

Uronor Ecoflex Supra Standard труба с белым кабелем

Гибкая предварительно изолированная полимерная труба для систем холодного водоснабжения и напорной канализации, с самокомпенсацией температурных удлинений. Предназначена для подземной бесканальной прокладки и используется в местах, где существует риск замерзания транспортируемой среды. Снабжена по всей длине греющим электрокабелем постоянного сопротивления белого цвета, защищающим от замерзания. Максимальная выходная мощность кабеля 25 Вт/м, напряжение питания 230 В или 400 В, длина подключения электрокабеля, запитанного от одной точки электропитания, составляет от 150 до 700 м.

Одна несущая труба, выполненная из полиэтилена высокой плотности PE 80 (диаметры 25-63 мм) и PE 100 (диаметры 75-110 мм), SDR 11, серия S5,0. Параметры несущей трубы: максимальная рабочая температура 20°C, максимальное рабочее давление 12,5 бар (25-63 мм) и 16 бар (75-110 мм). Срок службы 50 лет при температурных режимах, указанных в ГОСТ Р 52134, таблица 26, класс ХВ. Соединение труб выполняется посредством обжимных фитингов Uronor Wipex, стыковой сварки или электросварных фитингов.

Теплоизоляция многослойная, устойчивая к старению, эластичная, выполнена из вспененного сшитого полиэтилена PE-X с закрытыми порами (водопоглощение <1%).

Защитный гофрированный кожух изготавливается из полиэтилена высокой плотности HDPE. Соответствует требованиям стандарта ATV-DVWK-A 127 для установки на участках с интенсивным транспортным движением SLW 60 (грузовые автомобили до 60 тонн).

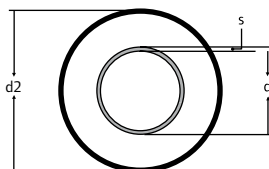

Артикул	d мм	dxs мм	DN мм	d2 мм	s мм	R м	Вес кг
1034230	25	25x2.3	20	68	2.3	0,2	0,6
1034231	32	32x2.9	25	68	2.9	0,25	0,7
1034232	40	40x3.7	32	90	3.7	0,3	1,4
1034258	40	40x3.7	32	140	3.7	0,3	1,5
1034233	50	50x4.6	40	90	4.6	0,4	1,6
1034259	50	50x4.6	40	140	4.6	0,4	1,7
1034260	63	63x5.8	50	140	5.8	0,5	2
1034261	75	75x6.8	65	175	6.8	0,6	2,9
1034262	90	90x8.2	80	200	8.2	1,1	3,5
1034234	110	110x10.0	100	200	10.0	1,2	5,1

Наименование	Упаковка	Цена с НДС, Руб/Ед. изм.
Uronor Ecoflex Supra Standard труба с белым кабелем 25x2,3/68	1 м	1845,00
Uronor Ecoflex Supra Standard труба с белым кабелем 32x2,9/68	1 м	1845,00
Uronor Ecoflex Supra Standard труба с белым кабелем 40x3,7/90	1 м	2198,00
Uronor Ecoflex Supra Standard труба с белым кабелем 40x3,7/140	1 м	2427,00
Uronor Ecoflex Supra Standard труба с белым кабелем 50x4,6/90	1 м	2363,00
Uronor Ecoflex Supra Standard труба с белым кабелем 50x4,6/140	1 м	2620,00
Uronor Ecoflex Supra Standard труба с белым кабелем 63x5,8/140	1 м	3169,00
Uronor Ecoflex Supra Standard труба с белым кабелем 75x6,8/175	1 м	3363,00
Uronor Ecoflex Supra Standard труба с белым кабелем 90x8,2/200	1 м	4559,00
Uronor Ecoflex Supra Standard труба с белым кабелем 110x10,0/200	1 м	5079,00

Трубы Supra Standard с греющим кабелем для холодного водоснабжения и напорной канализации



Upronor Ecoflex Supra Standard комплект подключения и окончания

В комплект входят электрические компоненты для подключения и окончания греющего кабеля, два резиновых концевых уплотнителя с комплектами колец и хомутов, регулятор температуры 600S и датчик температуры. Фитинги для несущей трубы в комплект не входят.

Артикул	d мм	d2 мм	Вес кг
1034235	25-32	68	0,5
1034272	40-50	90	2,11
1034273	40-63	140	1
1034274	75	175	1
1034236	90-110	200	1,5

Наименование	Упаковка		Цена с НДС, Руб/Ед.изм.
Upronor Ecoflex Supra Standard подключение + окончание 25+32/68	1	шт	65728,00
Upronor Ecoflex Supra Standard подключение + окончание 40+50/90	1	шт	65728,00
Upronor Ecoflex Supra Standard подключение + окончание 40+50+63/140	1	шт	74545,00
Upronor Ecoflex Supra Standard подключение + окончание 75+90/175	1	шт	74545,00
Upronor Ecoflex Supra Standard подключение + окончание 90+110/200	1	шт	76476,00



Upronor Ecoflex Supra Standard комплект удлинения

В комплект входят компоненты для монтажа удлинения греющего кабеля, два термоусадочных рукава, а также жесткий патрубок из полиэтилена для защиты места соединения. Фитинги для несущих труб в комплект не входят.

Артикул	d мм	d2 мм	l мм	Вес кг
1034242	25-32	68	400	0,23
1034243	40-50	90	400	1,192
1034282	40-63	140	400	1,5
1034283	75-90	175	400	2
1034244	110	200	400	2,5

Наименование	Упаковка		Цена с НДС, Руб/Ед.изм.
Upronor Ecoflex Supra Standard комплект удлинения 25+32/68	1	шт	10954,00
Upronor Ecoflex Supra Standard комплект удлинения 40+50/90	1	шт	10954,00
Upronor Ecoflex Supra Standard комплект удлинения 40+50+63/140	1	шт	14794,00
Upronor Ecoflex Supra Standard комплект удлинения 75+90/175	1	шт	17903,00
Upronor Ecoflex Supra Standard комплект удлинения 90+110/200	1	шт	17903,00

Трубы Supra Standard с греющим кабелем для холодного водоснабжения и напорной канализации

Upronor Ecoflex Supra Standard комплект тройника

Для изоляции тройникового соединения труб Ecoflex Supra Standard. В комплект входят компоненты для монтажа тройниковой разводки греющего кабеля и окончания кабеля, тройниковая теплоизоляция в виде скорлупы с болтами из нержавеющей стали для крепления. Нагрузка до 60 тонн по ATV DVWK-A127.

Фитинги для несущих труб в комплект не входят.

Использовать только совместно с резиновыми концевыми уплотнителями Upronor!

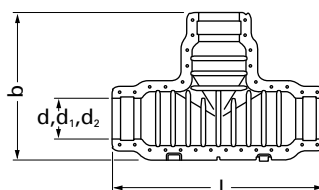

Артикул	d мм	d1 мм	d2 мм	l мм	b мм	Вес кг
1061643 NEW	140	90	68	940	666	9,88
1061644 NEW	200	175	140	1125	788	13,63

Наименование	Упаковка	Цена с НДС, Руб/Ед.изм.
Upronor Ecoflex Supra Standard комплект тройника 140/90/68	1 ШТ	35941,00
Upronor Ecoflex Supra Standard комплект тройника 200/175/140	1 ШТ	40506,00

Upronor Ecoflex Supra комплект удлинения

В комплект входят два термоусадочных рукава, а также жесткий патрубок из полиэтилена для защиты места соединения. Фитинги для несущих труб и компоненты для соединения греющего кабеля в комплект не входят.



Артикул	d мм	d1 мм	Вес кг
1034245	68	390	0,23
1034246	90	390	1,15
1034270	140	390	1,5
1034271	175	390	2
1034247	200	390	2,57

Наименование	Упаковка	Цена с НДС, Руб/Ед.изм.
Upronor Ecoflex Supra комплект удлинения 68	1 ШТ	6590,00
Upronor Ecoflex Supra комплект удлинения 90	1 ШТ	9121,00
Upronor Ecoflex Supra комплект удлинения 140	1 ШТ	12196,00
Upronor Ecoflex Supra комплект удлинения 175	1 ШТ	12837,00
Upronor Ecoflex Supra комплект удлинения 200	1 ШТ	12837,00

Фитинги Uronor

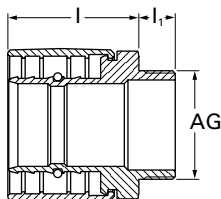

Артикул	d мм	AG дюйм	s мм	P бар	l мм	l1 мм	Вес кг
1018328	25	G 1	2.3	6	26	13	0,2
1018329	32	G 1	2.9	6	38	13	0,3
1018330	40	G 1 1/4	3.7	6	44	14	0,5
1018331	50	G 1 1/4	4.6	6	51	14	0,7
1018332	63	G 2	5.8	6	67	16	1,2
1018333	75	G 2	6.8	6	71	17	1,5
1018334	90	G 3	8.2	6	80	17	2,4
1018335	110	G 3	10.0	6	92	17	3,5

Uronor Wirex зажимной наконечник PN6

Для соединения труб PE-Ха серии S5,0 (PN6) и труб HDPE серии S5,0. Состоит из обжимной гильзы, штуцера из стойкой к обесцинкованию латуни по DIN EN ISO 6509 и болта из нержавеющей стали. Наружная трубная цилиндрическая резьба G по DIN EN ISO 228-1, ГОСТ 6357.

Наименование	Упаковка	Цена с НДС, Руб/Ед.изм.
Uronor Wirex зажимной наконечник PN6 25x2,3-G1	1 ШТ	1355,00
Uronor Wirex зажимной наконечник PN6 32x2,9-G1	1 ШТ	1512,00
Uronor Wirex зажимной наконечник PN6 40x3,7-G1 1/4	1 ШТ	1932,00
Uronor Wirex зажимной наконечник PN6 50x4,6-G1 1/4	1 ШТ	2624,00
Uronor Wirex зажимной наконечник PN6 63x5,8-G2	1 ШТ	4247,00
Uronor Wirex зажимной наконечник PN6 75x6,8-G2	1 ШТ	6506,00
Uronor Wirex зажимной наконечник PN6 90x8,2-G3	1 ШТ	9736,00
Uronor Wirex зажимной наконечник PN6 110x10,0-G3	1 ШТ	12190,00

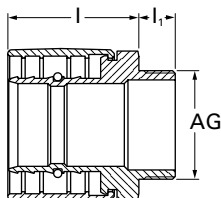

Артикул	d мм	AG дюйм	s мм	P бар	l мм	l1 мм	Вес кг
1018336	25	G 1	3.5	10	26	13	0,2
1027489	28	G 1	4.0				0,511
1018338	32	G 1	4.4	10	38	13	0,3
1018339	40	G 1 1/4	5.5	10	44	14	0,5
1018340	50	G 1 1/4	6.9	10	51	14	0,7
1018341	63	G 2	8.6	10	67	16	1,2
1018342	75	G 2	10.3	10	71	17	1,554
1018343	90	G 3	12.3	10	80	17	2,6
1023170	110	G 3	15.1	10	92	17	3,164

Uronor Wirex зажимной наконечник PN10

Для соединения труб PE-Ха серии S3,2 (PN10). Состоит из обжимной гильзы, штуцера из стойкой к обесцинкованию латуни по DIN EN ISO 6509 и болта из нержавеющей стали. Наружная трубная цилиндрическая резьба G по DIN EN ISO 228-1, ГОСТ 6357.

Наименование	Упаковка	Цена с НДС, Руб/Ед.изм.
Uronor Wirex зажимной наконечник PN10 25x3,5-G1	1 ШТ	1355,00
Uronor Wirex зажимной наконечник PN10 28x4,0-G1	1 ШТ	1512,00
Uronor Wirex зажимной наконечник PN10 32x4,4-G1	1 ШТ	1512,00
Uronor Wirex зажимной наконечник PN10 40x5,5-G1 1/4	1 ШТ	1932,00
Uronor Wirex зажимной наконечник PN10 50x6,9-G1 1/4	1 ШТ	2624,00
Uronor Wirex зажимной наконечник PN10 63x8,6-G2	1 ШТ	4247,00
Uronor Wirex зажимной наконечник PN10 75x10,3-G2	1 ШТ	6506,00
Uronor Wirex зажимной наконечник PN10 90x12,3-G3	1 ШТ	9736,00
Uronor Wirex зажимной наконечник PN10 110x15,1-G3	1 ШТ	12190,00



Артикул	d мм	AG дюйм	s мм
1034012	18	1	2.5

Uronor зажимной штуцер с наружной резьбой PN10

Зажимной фитинг для соединения труб PE-Ха серии S3,2 (PN10). Фитинг из коррозионно-стойкой латуни. Наружная трубная цилиндрическая резьба G по DIN EN ISO 228-1, ГОСТ 6357.

Наименование	Упаковка	Цена с НДС, Руб/Ед.изм.
Uronor зажимной штуцер с наружн.резьбой PEX FPL DR 18x2,5-1"HP	5 ШТ	1639,00

Фитинги Uronor

Uronor Wipex зажимной соединитель PN6

Для соединения труб PE-Ха серии S5,0 (PN6) и труб HDPE серии S5,0. Состоит из двух обжимных гильз, штуцера из стойкой к обесцинкованию латуни по DIN EN ISO 6509 и двух болтов из нержавеющей стали.

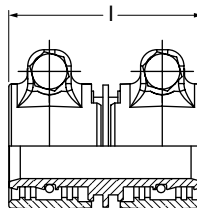

Артикул	d мм	s мм	P бар	l мм	Вес кг
1042972	25	2.3	6	53.5	0,168
1042973	32	2.9	6	63.5	0,358
1042980	40	3.7	6	72	0,554
1042984	50	4.6	6	86	0,984
1042981	63	5.8	6	106	1,575
1042985	75	6.8	6	124	2,405
1042986	90	8.2	6	143	3,622
1042987	110	10	6	167	5,127

Наименование	Упаковка	Цена с НДС, Руб/Ед.изм.
Uronor Wipex зажимной соединитель PN6 25x2,3-25x2,3	1 ШТ	1789,00
Uronor Wipex зажимной соединитель PN6 32x2,9-32x2,9	1 ШТ	2233,00
Uronor Wipex зажимной соединитель PN6 40x3,7-40x3,7	1 ШТ	2881,00
Uronor Wipex зажимной соединитель PN6 50x4,6-50x4,6	1 ШТ	4348,00
Uronor Wipex зажимной соединитель PN6 63x5,8-63x5,8	1 ШТ	7129,00
Uronor Wipex зажимной соединитель PN6 75x6,8-75x6,8	1 ШТ	10643,00
Uronor Wipex зажимной соединитель PN6 90x8,2-90x8,2	1 ШТ	14664,00
Uronor Wipex зажимной соединитель PN6 110x10-110x10	1 ШТ	18358,00

Uronor Wipex зажимной соединитель PN10

Для соединения труб PE-Ха серии S3,2 (PN10). Состоит из двух обжимных гильз, штуцера из стойкой к обесцинкованию латуни по DIN EN ISO 6509 и двух болтов из нержавеющей стали.

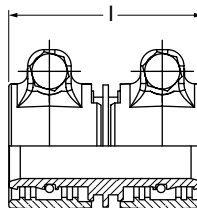

Артикул	d мм	s мм	l мм	Вес кг
1042970	25	3.5	53.5	0,179
1042974	32	4.4	63.5	0,345
1042979	40	5.5	72.0	0,551
1042983	50	6.9	86.0	0,974
1042982	63	8.6	106.0	1,582

Наименование	Упаковка	Цена с НДС, Руб/Ед.изм.
Uronor Wipex зажимной соединитель PN10 25x3,5-25x3,5	1 ШТ	1789,00
Uronor Wipex зажимной соединитель PN10 32x4,4-32x4,4	1 ШТ	2233,00
Uronor Wipex зажимной соединитель PN10 40x5,5-40x5,5	1 ШТ	2881,00
Uronor Wipex зажимной соединитель PN10 50x6,9-50x6,9	1 ШТ	4348,00
Uronor Wipex зажимной соединитель PN10 63x8,6-63x8,6	1 ШТ	7129,00

Фитинги Uronor

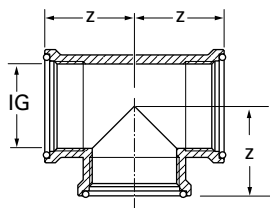

Артикул	DN мм	IG дюйм	P бар	Вес кг	z мм
1018345	25	G 1	6+10	0,31	35
1018346	32	G 1 1/4	6+10	0,48	42
1018347	50	G 2	6+10	1,01	55
1018348	80	G 3	6+10	2,64	75

Uronor Wipex тройник

Изготовлен из стойкой к обесцинкованию латуни по DIN EN ISO 6509, с тремя резиновыми уплотнительными кольцами на торцах. Внутренняя трубная цилиндрическая резьба G по DIN EN ISO 228-1, ГОСТ 6357.

Наименование	Упаковка	Цена с НДС, Руб/Ед.изм.
Uronor Wipex тройник G1-G1-G1	1 ШТ	1409,00
Uronor Wipex тройник G1 1/4-G1 1/4-G1 1/4	1 ШТ	1713,00
Uronor Wipex тройник G2-G2-G2	1 ШТ	3758,00
Uronor Wipex тройник G3-G3-G3	1 ШТ	7973,00

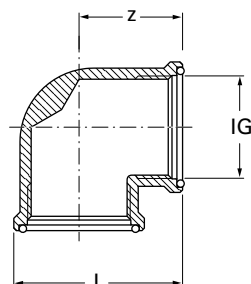

Артикул	DN мм	IG дюйм	P бар	l мм	Вес кг	z мм
1018350	25	G 1	6+10	58	0,27	35
1018351	32	G 1 1/4	6+10	68	0,45	42
1018352	50	G 2	6+10	91	0,94	55
1018353	80	G 3	6+10	126	2,2	75

Uronor Wipex угольник

Изготовлено из стойкой к обесцинкованию латуни по DIN EN ISO 6509, с двумя резиновыми уплотнительными кольцами на торцах. Внутренняя трубная цилиндрическая резьба G по DIN EN ISO 228-1, ГОСТ 6357.

Наименование	Упаковка	Цена с НДС, Руб/Ед.изм.
Uronor Wipex угольник G1-G1	1 ШТ	1161,00
Uronor Wipex угольник G1 1/4-G1 1/4	1 ШТ	1531,00
Uronor Wipex угольник G2-G2	1 ШТ	3696,00
Uronor Wipex угольник G3-G3	1 ШТ	7308,00

Фитинги Uronor

Uronor Wipex муфта

Изготовлена из стойкой к обесцинкованию латуни по DIN EN ISO 6509, с двумя резиновыми уплотнительными кольцами на торцах. Внутренняя трубная цилиндрическая резьба G по DIN EN ISO 228-1, ГОСТ 6357.

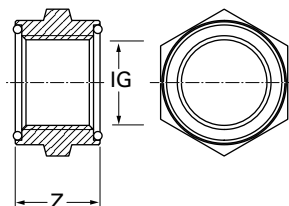

Артикул	DN мм	IG дюйм	P бар	Вес кг	z мм
1018355	25	G 1	6+10	0,18	30
1018356	32	G 1 1/4	6+10	0,2	37
1018357	50	G 2	6+10	0,39	45
1018358	80	G 3	6+10	0,7	55

Наименование	Упаковка	Цена с НДС, Руб/Ед.изм.
Uronor Wipex муфта G1-G1	1 ШТ	818,26
Uronor Wipex муфта G1 1/4-G1 1/4	1 ШТ	1180,00
Uronor Wipex муфта G2-G2	1 ШТ	2165,00
Uronor Wipex муфта G3-G3	1 ШТ	3151,00

Uronor Wipex переходник

Изготовлен из стойкой к обесцинкованию латуни по DIN EN ISO 6509, с одним резиновым уплотнительным кольцом на торце с внутренней резьбой. Наружная и внутренняя трубная цилиндрическая резьба G по DIN EN ISO 228-1, ГОСТ 6357.

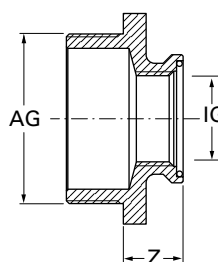

Артикул	AG дюйм	IG дюйм	P бар	Вес кг	z мм
1018368	1 1/4	1	6+10	0,22	20
1018369	1 1/2	1 1/4	6+10	0,25	21
1018371	2	1	6+10	0,41	21
1018372	2	1 1/4	6+10	0,46	25
1018373	2 1/2	2	6+10	0,692	25
1018374	3	1	6+10	0,92	23
1018375	3	1 1/4	6+10	1,03	27
1018376	3	2	6+10	0,99	31
1009052	4	3	6+10	1,5	30

Наименование	Упаковка	Цена с НДС, Руб/Ед.изм.
Uronor Wipex переходник наружная x внутренняя резьба G1 1/4-G1	1 ШТ	919,62
Uronor Wipex переходник наружная x внутренняя резьба G1 1/2-G1 1/4	1 ШТ	2093,00
Uronor Wipex переходник наружная x внутренняя резьба G2-G1	1 ШТ	2414,00
Uronor Wipex переходник наружная x внутренняя резьба G2-G1 1/4	1 ШТ	2414,00
Uronor Wipex переходник наружная x внутренняя резьба G2 1/2-G2	1 ШТ	2832,00
Uronor Wipex переходник наружная x внутренняя резьба G3-G1	1 ШТ	4124,00
Uronor Wipex переходник наружная x внутренняя резьба G3-G1 1/4	1 ШТ	4124,00
Uronor Wipex переходник наружная x внутренняя резьба G3-G2	1 ШТ	4124,00
Uronor Wipex переходник наружная x внутренняя резьба G4-G3	1 ШТ	7154,00

Фитинги Uronor

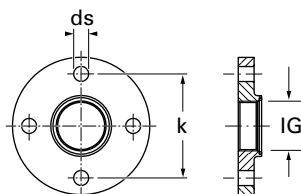

Артикул	DN мм	IG дюйм	ds мм	k мм	Кол-во отв. шт	Р бар	Вес кг
1018359	25	1	14	85	4	6+10	1,33
1018360	32	1 1/4	18	100	4	6+10	1,96
1018361	40	1 1/2	18	110	4	6+10	2,285
1018362	50	2	18	125	4	6+10	2,96
1018363	65	2 1/2	18	145	8	6+10	3,72
1018364	80	3	18	160	8	6+10	4,36
1018365	100	4	18	180	8	6+10	4,559

Uronor Wipex фланец

Изготовлен из стойкой к обесцинкованию латуни по DIN EN ISO 6509, с одним резиновым уплотнительным кольцом на торце. Внутренняя трубная цилиндрическая резьба G по DIN EN ISO 228-1, ГОСТ 6357. Класс давления 6+10 бар.

Наименование	Упаковка	Цена с НДС, Руб/Ед.изм.
Uronor Wipex фланец F25/4-85/G1	1 шт	3231,00
Uronor Wipex фланец F32/4-100/G1 1/4	1 шт	4446,00
Uronor Wipex фланец F40/4-110/G1 1/2	1 шт	4936,00
Uronor Wipex фланец F50/4-125/G2	1 шт	8902,00
Uronor Wipex фланец F65/8-145/2 1/2	1 шт	9258,00
Uronor Wipex фланец F80/8-160/G3	1 шт	10143,00
Uronor Wipex фланец F100/8-180/G4	1 шт	18187,00

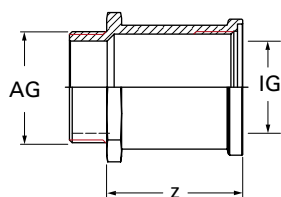

Артикул	DN мм	AG дюйм	IG дюйм	Р бар	Вес кг	z мм
1018302	25	G 1	G 1	6+10	0,23	42
1018303	32	G 1 1/4	G 1 1/4	6+10	0,45	68
1018304	50	G 2	G 2	6+10	0,78	73
1018305	80	G 3	G 3	6+10	2,15	111

Uronor Wipex муфта места крепления

Для крепления труб. Изготовлена из стойкой к обесцинкованию латуни по DIN EN ISO 6509, с одним резиновым уплотнительным кольцом на торце с внутренней резьбой. Наружная и внутренняя трубная цилиндрическая резьба G по DIN EN ISO 228-1, ГОСТ 6357.

Наименование	Упаковка	Цена с НДС, Руб/Ед.изм.
Uronor Wipex муфта места крепления G1	1 шт	2249,00
Uronor Wipex муфта места крепления G1 1/4	1 шт	2901,00
Uronor Wipex муфта места крепления G2	1 шт	4124,00
Uronor Wipex муфта места крепления G3	1 шт	8180,00

Фитинги Uronor

Uronor Wipex ниппель

Изготовлен из стойкой к обесцинкованию латуни по DIN EN ISO 6509. Наружная трубная цилиндрическая резьба G по DIN EN ISO 228-1, ГОСТ 6357.



Артикул	d мм	AG дюйм	AG1 дюйм	d1 мм	P бар	Вес кг
1018322	25	1	1	25	6+10	0,126
1009035	32	1 1/4	1	25	6+10	0,21
1018323	32	1 1/4	1 1/4	32	6+10	0,226
1009037	50	2	1	25	6+10	0,421
1022281	50	2	1 1/4	32	6+10	0,452
1018324	50	2	2	50	6+10	0,432
1009040	80	3	1	25	6+10	0,944
1009041	80	3	1 1/4	32	6+10	0,911
1009042	80	3	2	50	6+10	0,925
1018325	80	3	3	80	6+10	0,918

Наименование	Упаковка	Цена с НДС, Руб/Ед.изм.
Uronor Wipex ниппель G1	1 ШТ	846,79
Uronor Wipex ниппель G1 1/4xG 1	1 ШТ	1125,00
Uronor Wipex ниппель G1 1/4	1 ШТ	1125,00
Uronor Wipex ниппель G2xG1	1 ШТ	2414,00
Uronor Wipex ниппель G2xG1 1/4	1 ШТ	2414,00
Uronor Wipex ниппель G2	1 ШТ	2414,00
Uronor Wipex ниппель G3xG1	1 ШТ	3615,00
Uronor Wipex ниппель G3xG1 1/4	1 ШТ	3615,00
Uronor Wipex ниппель G3xG2	1 ШТ	4124,00
Uronor Wipex ниппель G3	1 ШТ	4124,00

Uronor Wipex зажимной адаптер Press PN6

Для соединения труб PE-Xa серии S5,0 (PN6) с трубами Uronor MLC. Изготавливается из стойкой к обесцинкованию латуни по DIN EN ISO 6509.

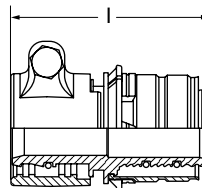

Артикул	dxs мм	d1xs1 мм	l мм	Вес кг
1060058	32x2.9	32x3.0	66.5	0,35

Наименование	Упаковка	Цена с НДС, Руб/Ед.изм.
Uronor Wipex зажимной адаптер Press PN6 32-32	1 ШТ	2233,00

Uronor Wipex зажимной адаптер Press PN6

Для соединения труб PE-Xa серии S5,0 (PN6) с трубами Uronor MLC. Изготавливается из стойкой к обесцинкованию латуни по DIN EN ISO 6509.

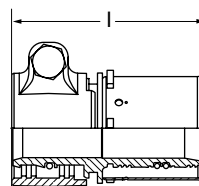

Артикул	dxs мм	d1xs1 мм	l мм	Вес кг
1060059	40x3.7	40x4.0	79	0,5
1060060	50x4.6	50x4.5	86	0,8

Наименование	Упаковка	Цена с НДС, Руб/Ед.изм.
Uronor Wipex зажимной адаптер Press PN6 40-40	1 ШТ	2881,00
Uronor Wipex зажимной адаптер Press PN6 50-50	1 ШТ	4348,00

Фитинги Uronor



Артикул	Усл. обозн.	d	P	l	l1	Вес
-	-	мм	бар	мм	мм	кг
1047013	RS 2	63	6	55	20	0,95
1047014	RS 2	75	6	63.5	20	1,34
1047015	RS 3	90	6	72.5	20	2,19
1047016	RS 3	110	6	84.5	20	2,81

Uronor Wipex RS зажимной адаптер PN6

Изготавливается из стойкой к обесцинкованию DR-латуни. Служит для подключения труб PE-Ха серии S5,0 (PN6) и труб HDPE серии S5,0 к системе модульных фитингов Uronor RS.

Наименование	Упаковка	Цена с НДС, Руб/Ед.изм.
Uronor Wipex RS2 зажимной адаптер PN6 DR 63x5,8 RS2	1 ШТ	4247,00
Uronor Wipex RS2 зажимной адаптер PN6 DR 75x6,8 RS2	1 ШТ	6506,00
Uronor Wipex RS3 зажимной адаптер PN6 DR 90x8,2 RS3	1 ШТ	9736,00
Uronor Wipex RS3 зажимной адаптер PN6 DR 110x10,0 RS3	1 ШТ	12190,00



Артикул	Усл. обозн.	d	P	l	l1	Вес
-	-	мм	бар	мм	мм	кг
1047017	RS 2	63	10	55	20	0,95
1047018	RS 2	75	10	63.5	20	1,33
1047019	RS 3	90	10	72.5	20	2,21
1047020	RS 3	110	10	84.5	20	3,01

Uronor Wipex RS зажимной адаптер PN10

Изготавливается из стойкой к обесцинкованию DR-латуни. Служит для подключения труб PE-Ха серии S3,2 (PN10) к системе модульных фитингов Uronor RS.

Наименование	Упаковка	Цена с НДС, Руб/Ед.изм.
Uronor Wipex RS2 зажимной адаптер PN10 DR 63x8,6 RS2	1 ШТ	4247,00
Uronor Wipex RS2 зажимной адаптер PN10 DR 75x10,3 RS2	1 ШТ	6506,00
Uronor Wipex RS3 зажимной адаптер PN10 DR 90x12,3 RS3	1 ШТ	9736,00
Uronor Wipex RS3 зажимной адаптер PN10 DR 110x15,1 RS3	1 ШТ	12190,00



Артикул	Усл. обозн.	d	P	l	l1
-	-	мм	бар	мм	мм
1047021	RS 2	25	6+10	30	20
1047022	RS 2	32	6+10	37	20
1047023	RS 2	40	6+10	45	20
1047024	RS 2	50	6+10	55	20
1047026	RS 2	63	6	68	20

Uronor RS адаптер Q&E

Изготавливается из стойкой к обесцинкованию латуни. Служит для подключения труб Uronor PE-Ха по технологии Q&E к системе модульных фитингов Uronor RS. Внимание: кольцо Uronor Q&E следует заказывать отдельно!

Наименование	Упаковка	Цена с НДС, Руб/Ед.изм.
Uronor RS адаптер PL Q&E 25-RS2	1 ШТ	1675,00
Uronor RS адаптер PL Q&E 32-RS2	1 ШТ	2396,00
Uronor RS адаптер PL Q&E 40-RS2	1 ШТ	2396,00
Uronor RS адаптер PL Q&E 50-RS2	1 ШТ	2700,00
Uronor RS адаптер PL Q&E 63-RS2	1 ШТ	3298,00

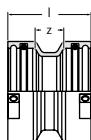

Артикул	Усл. обозн.	l	z
-	-	мм	мм
1029144	RS 2	51	18
1029145	RS 3	51	18

Uronor RS муфта

Изготавливается из лужёной латуни. Является соединительным элементом для адаптеров, редукторов, соединителей и фланцев RS. В комплект входят 2 фиксирующих хомута RS.

Наименование	Упаковка	Цена с НДС, Руб/Ед.изм.
Uronor RS муфта RS2-RS2	2 ШТ	2047,00
Uronor RS муфта RS3-RS3	2 ШТ	4898,00

Фитинги Uponor

Uponor RS тройник

Изготавливается из лужёной латуни. Является соединительным элементом для адаптеров, редукторов, соединителей и фланцев RS. В комплект входят 3 фиксирующих хомута RS.

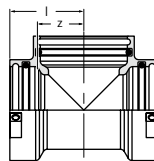

Артикул	Усл. обозн.	l	z
-	-	мм	мм
1029142	RS 2	51	31
1029143	RS 3	68	48

Наименование	Упаковка	Цена с НДС, Руб/Ед.изм.
Uponor RS тройник RS2-RS2-RS2	1 ШТ	3261,00
Uponor RS тройник RS3-RS3-RS3	1 ШТ	8178,00

Uponor RS угольник

Изготавливается из лужёной латуни. Является соединительным элементом для адаптеров, редукторов, соединителей и фланцев RS. В комплект входят 2 фиксирующих хомута RS.

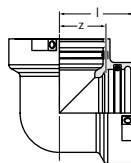

Артикул	Усл. обозн.	l	z
-	-	мм	мм
1029138	RS 2	51	31
1029139	RS 3	68	48

Наименование	Упаковка	Цена с НДС, Руб/Ед.изм.
Uponor RS угольник RS2-RS2	1 ШТ	2738,00
Uponor RS угольник RS3-RS3	1 ШТ	6406,00

Uponor RS угольник 45°

Изготавливается из лужёной латуни. Является соединительным элементом для адаптеров, редукторов, соединителей и фланцев RS. В комплект входят 2 фиксирующих хомута RS.

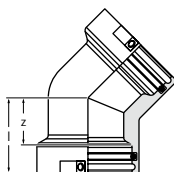

Артикул	Усл. обозн.	l	z
-	-	мм	мм
1029140	RS 2	51	31
1029141	RS 3	68	48

Наименование	Упаковка	Цена с НДС, Руб/Ед.изм.
Uponor RS угольник 45° RS2-RS2	1 ШТ	3261,00
Uponor RS угольник 45° RS3-RS3	1 ШТ	8178,00

Uponor RS переходник

Изготавливается из лужёной латуни. Является переходным соединительным элементом с гнезда RS 3 на гнездо RS 2. В комплект входит 1 фиксирующий хомут RS 2.

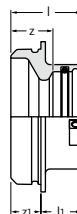

Артикул	Усл. обозн.	l	l1	z	z1
-	-	мм	мм	мм	мм
1029146	RS 3 / RS 2	47	27	27	20

Наименование	Упаковка	Цена с НДС, Руб/Ед.изм.
Uponor RS переходник RS3-RS2	2 ШТ	2859,00

Фитинги Uronor

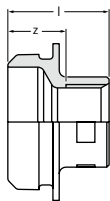

Uronor RS адаптер с внутренней резьбой

Изготавливается из лужёной латуни. Используется с соединительными элементами RS 2 или RS 3. Внутренняя резьба трубная цилиндрическая Rp по DIN EN 10226-1, ГОСТ 6357.

Артикул	Усл. обозн.	IG дюйм	l мм	z мм
1029134	RS 2	Rp 1	45	26
1029135	RS 2	Rp 2	54	28
1029136	RS 2	Rp 2 1/2	63	32
1029137	RS 3	Rp 3	65	32

Наименование	Упаковка	Цена с НДС, Руб/Ед.изм.
Uronor RS адаптер с внутренней резьбой Rp1"BP-RS2	1 ШТ	1605,00
Uronor RS адаптер с внутренней резьбой Rp2"BP-RS2	1 ШТ	1951,00
Uronor RS адаптер с внутренней резьбой Rp2 1/2"BP-RS2	1 ШТ	2229,00
Uronor RS адаптер с внутренней резьбой Rp3"BP-RS3	1 ШТ	3059,00

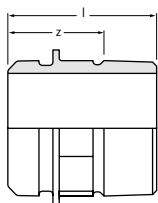

Uronor RS адаптер с наружной резьбой

Изготавливается из лужёной латуни. Используется с соединительными элементами RS 2 или RS 3. Наружная резьба трубная коническая R по DIN EN 10226-1, ГОСТ 6211.

Артикул	Усл. обозн.	AG дюйм	l мм	z мм
1029131	RS 2	R 2	66	43
1029132	RS 2	R 2 1/2	64	37
1029133	RS 3	R 3	73	43

Наименование	Упаковка	Цена с НДС, Руб/Ед.изм.
Uronor RS адаптер с наружной резьбой R2"HP-RS2	1 ШТ	1951,00
Uronor RS адаптер с наружной резьбой R2 1/2"HP-RS2	1 ШТ	2229,00
Uronor RS адаптер с наружной резьбой R3"HP-RS3	1 ШТ	3059,00

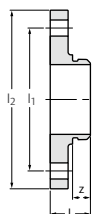

Uronor RS фланец

Изготавливается из лужёной латуни. Фланец PN 16, 8 болтовых отверстий, соответствует европейскому стандарту DIN EN1092-3. Используется с соединительными элементами RS 2 или RS 3.

Артикул	Усл. обозн.	DN мм	P бар	l мм	l1 мм	l2 мм	z мм
1029129	RS 3	80	16	45	160	200	20
1029130	RS 3	100	16	44	180	220	20

Наименование	Упаковка	Цена с НДС, Руб/Ед.изм.
Uronor RS фланец RS3-DN80 (PN16)	1 ШТ	15748,00
Uronor RS фланец RS3-DN100 (PN16)	1 ШТ	17311,00

Фитинги Uponor

Uponor RS соединитель длинный

Изготавливается из лужёной латуни. Для соединения вместе двух соединительных деталей RS одного размера. Позволяет создавать из тройников RS коллекторы, крестовины или пересечение труб в разных уровнях.

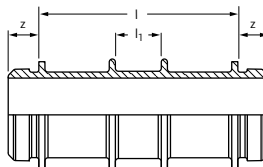

Артикул	Усл. обозн.	l	l1	z
	-	мм	мм	мм
1046477	RS 2	130	31	20
1046478	RS 3	210	31	20

Наименование	Упаковка	Цена с НДС, Руб/Ед.изм.
Uponor RS соединитель RS2-RS2 l=130mm	1 ШТ	3432,00
Uponor RS соединитель RS3-RS3 l=210mm	1 ШТ	6353,00

Uponor RS соединитель короткий

Изготавливается из лужёной латуни. Для соединения между собой двух соединительных деталей RS одного размера. Позволяет создавать из тройников RS коллекторы и крестовины.

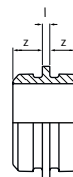

Артикул	Усл. обозн.	l	z
	-	мм	мм
1046750	RS 2	5	20
1046751	RS 3	5	20

Наименование	Упаковка	Цена с НДС, Руб/Ед.изм.
Uponor RS соединитель RS2-RS2 l=5mm	1 ШТ	1652,00
Uponor RS соединитель RS3-RS3 l=5mm	1 ШТ	2457,00

Uponor RS фиксирующий хомут

Изготавливается из пластика. Служит для фиксации вставных элементов RS в гнездах RS.



Артикул	цвет
	-
1042921	черный
1042922	тёмно-серый

Наименование	Упаковка	Цена с НДС, Руб/Ед.изм.
Uponor RS фиксирующий хомут RS2 черный	10 ШТ	84,63
Uponor RS фиксирующий хомут RS3 серый	10 ШТ	190,42

Фитинги Uronor



Артикул	d мм	P бар	цвет
1057455	25	6+10	белый
1057456	32	6+10	белый



Артикул	d мм	P бар	цвет
1045464	40	6+10	белый
1045489	50	6+10	белый
1045490	63	6+10	белый



Артикул	d мм	P бар
1008671	25	6+10
1001235	32	6+10
1008673	40	6+10
1042866	50	6+10
1042865	63	6



Артикул	d мм	P бар
1008681	25	6+10
1001245	32	6+10
1008683	40	6+10
1042859	50	6+10
1042858	63	6

Uronor Q&E evolution кольцо белое

Изготавливается из модифицированного полиэтилена. Кольца используются в системах водоснабжения, напольного и радиаторного отопления для монтажа соединений труб Uronor PE-Xa с фитингами Uronor Q&E. Имеют упор, коническую внутреннюю форму, тактильные выступы, соответствуют Европейским нормам.

Наименование	Упаковка	Цена с НДС, Руб/Ед.изм.
Uronor Q&E evolution кольцо белое 25	300 шт	31,25
Uronor Q&E evolution кольцо белое 32	150 шт	50,24

Uronor Q&E кольцо с упором белое

Изготавливается из сшитого полиэтилена PE-X. Кольца Uronor Q&E используются для монтажа соединений труб Uronor PE-Xa с фитингами Uronor Q&E. Для труб диаметром 40 - 63 мм.

Наименование	Упаковка	Цена с НДС, Руб/Ед.изм.
Uronor Q&E кольцо с упором белое 40	80 шт	62,59
Uronor Q&E кольцо с упором белое 50	70 шт	198,38
Uronor Q&E кольцо с упором белое 63	35 шт	263,34

Uronor Q&E соединитель PPSU

Изготавливается из полимера Полифенилсульфон (PPSU). Внимание: кольца Uronor Q&E следует заказывать отдельно!

Наименование	Упаковка	Цена с НДС, Руб/Ед.изм.
Uronor Q&E соединитель PPSU 25-25	50 шт	204,30
Uronor Q&E соединитель PPSU 32-32	20 шт	360,76
Uronor Q&E соединитель PPSU 40-40	10 шт	660,13
Uronor Q&E соединитель PPSU 50-50	10 шт	1378,00
Uronor Q&E соединитель PPSU 63-63	5 шт	2332,00

Uronor Q&E угольник PPSU

Изготавливается из полимера Полифенилсульфон (PPSU). Внимание: кольца Uronor Q&E следует заказывать отдельно!

Наименование	Упаковка	Цена с НДС, Руб/Ед.изм.
Uronor Q&E угольник PPSU 25-25	25 шт	252,71
Uronor Q&E угольник PPSU 32-32	15 шт	475,91
Uronor Q&E угольник PPSU 40-40	10 шт	1007,00
Uronor Q&E угольник PPSU 50-50	5 шт	1687,00
Uronor Q&E угольник PPSU 63-63	3 шт	3045,00

Фитинги Uronor

Uronor Q&E тройник PPSU

Изготавливается из полимера Полифенилсульфон (PPSU).
Внимание: кольца Uronor Q&E следует заказывать отдельно!



Артикул	d мм	P бар	Наименование	Упаковка	Цена с НДС, Руб/Ед.изм.
1008686	25	6+10	Uronor Q&E тройник PPSU 25-25-25	25 ШТ	344,83
1001250	32	6+10	Uronor Q&E тройник PPSU 32-32-32	10 ШТ	717,99
1008688	40	6+10	Uronor Q&E тройник PPSU 40-40-40	5 ШТ	1340,00
1042861	50	6+10	Uronor Q&E тройник PPSU 50-50-50	3 ШТ	2581,00
1042860	63	6	Uronor Q&E тройник PPSU 63-63-63	2 ШТ	4292,00

Uronor Q&E тройник редукционный PPSU

Изготавливается из полимера Полифенилсульфон (PPSU).
Внимание: кольца Uronor Q&E следует заказывать отдельно!



Артикул	d мм	d1 мм	d2 мм	P бар	Наименование	Упаковка	Цена с НДС, Руб/Ед.изм.
1008712	25	32	25	6+10	Uronor Q&E тройник редукционный PPSU 25-32-25	15 ШТ	717,99
1001426	32	25	25	6+10	Uronor Q&E тройник редукционный PPSU 32-25-25	15 ШТ	717,99
1001428	32	25	32	6+10	Uronor Q&E тройник редукционный PPSU 32-25-32	15 ШТ	717,99
1008708	40	25	32	6+10	Uronor Q&E тройник редукционный PPSU 40-25-32	5 ШТ	1340,00
1008695	40	25	40	6+10	Uronor Q&E тройник редукционный PPSU 40-25-40	5 ШТ	1340,00
1008709	40	32	32	6+10	Uronor Q&E тройник редукционный PPSU 40-32-32	5 ШТ	1340,00
1008696	40	32	40	6+10	Uronor Q&E тройник редукционный PPSU 40-32-40	5 ШТ	1340,00
1042876	50	25	40	6+10	Uronor Q&E тройник редукционный PPSU 50-25-40	4 ШТ	2581,00
1042864	50	25	50	6+10	Uronor Q&E тройник редукционный PPSU 50-25-50	4 ШТ	2581,00
1042863	50	32	50	6+10	Uronor Q&E тройник редукционный PPSU 50-32-50	4 ШТ	2581,00
1042862	50	40	40	6+10	Uronor Q&E тройник редукционный PPSU 50-40-40	4 ШТ	2581,00
1042875	50	40	50	6+10	Uronor Q&E тройник редукционный PPSU 50-40-50	4 ШТ	2581,00
1042873	63	25	63	6	Uronor Q&E тройник редукционный PPSU 63-25-63	2 ШТ	4292,00
1042870	63	32	63	6	Uronor Q&E тройник редукционный PPSU 63-32-63	2 ШТ	4292,00
1042872	63	40	63	6	Uronor Q&E тройник редукционный PPSU 63-40-63	2 ШТ	4292,00
1042874	63	50	63	6	Uronor Q&E тройник редукционный PPSU 63-50-63	2 ШТ	4292,00

Фитинги Uronor



Артикул	d мм	AG дюйм	P бар
1047868	25	G 1	6+10
1008730	32	G 1	6+10
1022290	40	G 1	6+10
1008732	40	G 1 1/4	6+10
1008866	50	G 1 1/4	6+10
1008867	63	G 2	6



Артикул	d мм	IG дюйм	P бар
1023012	25	Rp 3/4	6+10
1023013	25	Rp 1	6+10
1047866	32	Rp 1	6+10
1047867	40	Rp 1 1/4	6+10



Артикул	d мм	AG дюйм	P бар
1047862	25	G 3/4	6+10
1047863	25	G 1	6+10
1047864	50	G 1 1/2	6+10



Артикул	d мм	s мм	P бар	stroke мм
1057181	25	3.5	10	25
1057182	32	2.9/4.4	6+10	25
1057183	40	3.7	6	25

Uronor Q&E штуцер с наружной резьбой W

Изготавливается из стойкой к обесцинкованию латуни. Служит для подключения труб Uronor PE-Ха по технологии Q&E к резьбовыми элементам системы фитингов Uronor Wirex. Наружная резьба трубная цилиндрическая G по ISO 228-1, ГОСТ 6357. Внимание: кольцо Uronor Q&E следует заказывать отдельно!

Наименование	Упаковка	Цена с НДС, Руб/Ед.изм.
Uronor Q&E штуцер с наружной резьбой PL W 25-G1*HP	35 шт	815,40
Uronor Q&E штуцер с наружной резьбой PL W 32-G1*HP	20 шт	950,03
Uronor Q&E штуцер с наружной резьбой PL W 40-G1*HP	16 шт	1613,00
Uronor Q&E штуцер с наружной резьбой PL W 40-G1 1/4*HP	16 шт	1613,00
Uronor Q&E штуцер с наружной резьбой PL W 50-G1 1/4*HP	8 шт	2401,00
Uronor Q&E штуцер с наружной резьбой PL W 63-G2*HP	6 шт	3898,00

Uronor Q&E штуцер с внутренней резьбой

Изготавливается из стойкой к обесцинкованию латуни. Внутренняя резьба трубная цилиндрическая Rp по DIN EN 10226-1, ГОСТ 6357. Внимание: кольцо Uronor Q&E следует заказывать отдельно!

Наименование	Упаковка	Цена с НДС, Руб/Ед.изм.
Uronor Q&E штуцер с внутренней резьбой PL 25-Rp3/4*BP	40 шт	530,21
Uronor Q&E штуцер с внутренней резьбой PL 25-Rp1*BP	35 шт	815,40
Uronor Q&E штуцер с внутренней резьбой PL 32-Rp1*BP	20 шт	903,97
Uronor Q&E штуцер с внутренней резьбой PL 40-Rp1 1/4*BP	1 шт	1713,00

Uronor Q&E штуцер с наружной резьбой

Изготавливается из стойкой к обесцинкованию латуни. Наружная резьба трубная цилиндрическая G по ISO 228-1, ГОСТ 6357. Внимание: кольцо Uronor Q&E следует заказывать отдельно!

Наименование	Упаковка	Цена с НДС, Руб/Ед.изм.
Uronor Q&E штуцер с наружной резьбой PL 25-G3/4*HP	40 шт	315,30
Uronor Q&E штуцер с наружной резьбой PL 25-G1*HP	40 шт	529,04
Uronor Q&E штуцер с наружной резьбой PL 50-G1 1/2*HP	8 шт	2401,00

Uronor Q&E расширительная головка M18

Расширительная головка для монтажа соединений Q&E на трубах Uronor PE-Ха с помощью расширительного инструмента M18. Имеет цветовую кодировку. Материал: сталь.

Наименование	Упаковка	Цена с НДС, Руб/Ед.изм.
Uronor Q&E расширительная головка M18 Н 25x3,5	1 шт	3396,00
Uronor Q&E расширительная головка M18 Н 32x2,9/4,4	1 шт	3396,00
Uronor Q&E расширительная головка M18 Н 40x3,7	1 шт	4871,00

Фитинги Uronor

Uronor Q&E гидравлический расширительный инструмент

Электро-гидравлический расширительный инструмент в комплекте с пистолетом и шлангами (арт. 1004040) для монтажа труб PE-Xa. Поставляется в пластиковом кейсе. В комплект входят: тубик смазки (Molykote G-n plus), масло для инструмента (канистра 1 л), инструкция по эксплуатации. Работает от электросети 230В/50Гц. Расширительные головки в комплект не входят. Арт. 1004042 - для труб 40-50мм/10 бар и 50-63мм/6 бар.



Артикул	Наименование	Упаковка	Цена с НДС, Руб/Ед.изм.
1004042	Uronor Q&E гидравлический расширительный инструмент 250/63	1 ШТ	109631,00

Uronor Q&E расширительная головка

Расширительная головка для монтажа соединений труб Uronor PE-Xa серии S3,2 с фитингами Uronor Q&E серии S5,0. Головки без маркировки „Н“ предназначены для ручного расширительного инструмента. Головки с маркировкой „Н“ предназначены для гидравлического инструмента. Головка на 16 мм предназначена для ручного и гидравлического инструментов. Материал: сталь.



Артикул	Усл. обозн.	d	s	Наименование	Упаковка	Цена с НДС, Руб/Ед.изм.
	-	мм	мм			
1004035	H 40x5.5	40	5.5	Uronor Q&E расширительная головка Н 63 40x5,5	1 ШТ	13532,00
1004037	H 50x6.9	50	6.9	Uronor Q&E расширительная головка Н 63 50x6,9	1 ШТ	16940,00

Uronor Q&E расширительная головка

Расширительная головка для монтажа соединений труб Uronor PE-Xa серии S5,0 с фитингами Uronor Q&E серии S5,0. Головки без маркировки „Н“ предназначены для ручного инструмента. Головки с маркировкой „Н“ предназначены для гидравлического инструмента. Головка на 16 мм предназначена для ручного и гидравлического инструментов. Материал: сталь.



Артикул	Усл. обозн.	d	s	Наименование	Упаковка	Цена с НДС, Руб/Ед.изм.
	-	мм	мм			
1004036	H 50x4.6	50	4.6	Uronor Q&E расширительная головка Н 63 50x4,6	1 ШТ	16940,00
1004038	H 63x5.8	63	5.8	Uronor Q&E расширительная головка Н 63 63x5,8	1 ШТ	18412,00

Uronor Q&E расширительный инструмент REMS

Электромеханический инструмент с функцией автовозврата, поставляется в стальном кейсе, руководство пользователя в комплекте. Для монтажа труб 10 бар PE-Xa: 40 – 50 мм
Для монтажа труб 6 бар PE-Xa: 40 – 63 мм
Совместим с расширительными головками: 40 мм (1004035), 50 мм (1004037) для обоих классов труб (6 и 10 бар) и 63 мм (1004038) для труб 6 бар.
Напряжение: 220 – 240В
Потребляемая мощность: 450 Вт



Артикул	Наименование	Упаковка	Цена с НДС, Руб/Ед.изм.
1063701 NEW	Uronor Q&E расширительный инструмент REMS 575017 PL U PR 220	1 КОМП.	76206,00

Фитинги Uronor



Uronor Q&E расширительный инструмент с головками М18 10 бар

Аккумуляторный расширительный инструмент для монтажа соединений Q&E на трубах Uronor PE-Ха диаметром до 32 мм 10 бар. Оснащен функцией автовращения расширительной головки.

Технические характеристики:

- Менее 10 секунд на расширение одного соединения 16мм;
- Вес 4,2 кг включая расширительную головку и аккумулятор;
- Стальные шестерни в металлическом каркасе;
- LED-подсветка;
- Указатель уровня заряда аккумулятора;
- Период зарядки аккумулятора ≈30 мин;
- Цветовая кодировка расширительных головок.

В комплект входят:

- Расширительный инструмент Q&E M18 (1 шт);
- Головки М18 Н20х2,8 (1 шт), М18 Н25х3,5 (1 шт), М18 Н32х2,9/4,4 (1 шт);
- Аккумулятор М18 Li-Ion 1,5 А*ч, 18В (2 шт);
- Зарядное устройство М18, 220-240В/50-60Гц (1 шт);
- Смазка (1 тубик);
- Пластиковый кейс (1 шт).

Артикул	Р бар	длина хода мм
1057170	10	25

Наименование	Упаковка	Цена с НДС, Руб/Ед.изм.
Uronor Q&E расширительный инструмент с головками М18 10бар Н20/Н25/Н32	1 КОМП.	44235,00



Uronor Q&E расширительный инструмент с головками М18 6 бар

Аккумуляторный расширительный инструмент для монтажа соединений Q&E на трубах Uronor PE-Ха диаметром до 40 мм 6 бар.

Оснащен функцией автовращения расширительной головки.

Технические характеристики:

- Менее 10 секунд на расширение одного соединения 16мм;
- Вес 4,2 кг включая расширительную головку и аккумулятор;
- Стальные шестерни в металлическом каркасе;
- LED-подсветка;
- Указатель уровня заряда аккумулятора;
- Период зарядки аккумулятора ≈30 мин;
- Цветовая кодировка расширительных головок.

В комплект входят:

- Расширительный инструмент Q&E M18 (1 шт);
- Головки М18 Н20х1,9/2,0 (1 шт), М18 Н25х2,3 (1 шт), М18 Н32х2,9/4,4 (1 шт);
- Аккумулятор М18 Li-Ion 1,5 А*ч, 18В (2 шт);
- Зарядное устройство М18, 220-240В/50-60Гц (1 шт);
- Смазка (1 тубик);
- Пластиковый кейс (1 шт).

Артикул	Р бар	длина хода мм
1057169	6	25

Наименование	Упаковка	Цена с НДС, Руб/Ед.изм.
Uronor Q&E расширительный инструмент с головками М18 6бар Н20/Н25/Н32	1 КОМП.	44235,00

Фитинги Uropor

Uropor Q&E гидравлический расширительный инструмент

Электро-гидравлический расширительный инструмент в комплекте с пистолетом и шлангами (арт. 1004040) для монтажа труб PE-Ха. Поставляется в пластиковом кейсе. В комплект входят: тубик смазки (Molykote G-n plus), масло для инструмента (канистра 1 л), инструкция по эксплуатации. Работает от электросети 230В/50Гц. Расширительные головки в комплект не входят. Арт. 1004043 - для труб 16-32мм/10 бар и 16-40мм/6 бар.



Артикул	Наименование	Упаковка	Цена с НДС, Руб/Ед.изм.
1004043	Uropor Q&E гидравлический расширительный инструмент 250/40	1 ШТ	100265,00

Uropor SPI Q&E пистолет гидравлический

Для гидравлического инструмента Uropor Q&E 250/40 и 250/63. Пистолет 40-250 (арт. 1004041) применяется для монтажа труб PE-Ха диаметром 16-40 мм серий S5,0 и S3,2 (6 и 10 бар), пистолет 63-250 (арт. 1004034) применяется для монтажа труб PE-Ха диаметром 50-63 мм серии S5,0 (6 бар) и 50 мм серии S3,2 (10 бар).



Артикул	Наименование	Упаковка	Цена с НДС, Руб/Ед.изм.
1004034	Uropor SPI Q&E пистолет гидравлический 63-250	1 ШТ	42595,00

Uropor Q&E расширительная головка

Расширительная головка для монтажа соединений труб Uropor PE-Ха серии S5,0 с фитингами Uropor Q&E серии S5,0. Головки без маркировки „Н“ предназначены для ручного инструмента. Головки с маркировкой „Н“ предназначены для гидравлического инструмента. Головка на 16 мм предназначена для ручного и гидравлического инструментов. Материал: сталь.



Артикул	Усл. обозн.	d	s	Наименование	Упаковка	Цена с НДС, Руб/Ед.изм.
	-	мм	мм			
1001376	H 25x2.3	25	2.3	Uropor Q&E расширительная головка H 25x2,3	1 ШТ	3396,00
1004033	H 40x3.7	40	3.7	Uropor Q&E расширительная головка H 40x3,7	1 ШТ	4871,00

Uropor Q&E расширительная головка

Расширительная головка для монтажа соединений труб Uropor PE-Ха по технологии Quick & Easy. Для использования с ручным расширительным инструментом Q&E.



Артикул	Усл. обозн.	d	s	Наименование	Упаковка	Цена с НДС, Руб/Ед.изм.
	-	мм	мм			
1001378	H 32x2.9 GC	32	2.9	Uropor Q&E расширительная головка H 32x2,9	1 ШТ	3396,00

Фитинги Uronor



Артикул	Усл. обозн.	d мм	s мм
1004063	H 25x3.5	25	3.5
1042755	H 32x4.4 DC 32	32	4.4

Uronor Q&E расширительная головка

Расширительная головка для монтажа соединений труб Uronor PE-Xa серии S3,2 с фитингами Uronor Q&E серии S5,0. Головки без маркировки „Н“ предназначены для ручного расширительного инструмента. Головки с маркировкой „Н“ предназначены для гидравлического инструмента. Головка на 16 мм предназначена для ручного и гидравлического инструментов. Материал: сталь.

Наименование	Упаковка	Цена с НДС, Руб/Ед.изм.
Uronor Q&E расширительная головка H 25x3,5	1 ШТ	3396,00
Uronor Q&E расширительная головка DC 32x4,4	1 ШТ	3396,00



Артикул	d мм	s мм	P бар	stroke мм
1057185	17/18	2,5	10	14
1057187	28		10	14

Uronor Q&E расширительная головка M12/M18

Расширительная головка для монтажа соединений Q&E на трубах Uronor PE-Xa с помощью расширительных инструментов M12 и M18. Имеет цветовую кодировку. Материал: сталь.

Наименование	Упаковка	Цена с НДС, Руб/Ед.изм.
Uronor Q&E расширительная головка M12/M18 17/18x2,5	1 ШТ	3396,00
Uronor Q&E расширительная головка M12/M18 28x4,0	1 ШТ	3396,00



Артикул	d мм	s мм	P бар	stroke мм
1057180	25	2.3	6	25

Uronor Q&E расширительная головка M18

Расширительная головка для монтажа соединений Q&E на трубах Uronor PE-Xa с помощью расширительного инструмента M18. Имеет цветовую кодировку. Материал: сталь.

Наименование	Упаковка	Цена с НДС, Руб/Ед.изм.
Uronor Q&E расширительная головка M18 H 25x2,3	1 ШТ	3396,00



Артикул	d мм
1025883	17
1025885	28

Uronor Q&E соединитель DR-латунь

Для соединения труб Uronor PE-Xa, изготавливается из DR-латуни. В комплект входят два кольца Q&E из сшитого полиэтилена PE-X соответствующего диаметра.

Наименование	Упаковка	Цена с НДС, Руб/Ед.изм.
Uronor Q&E соединитель НКВ DR 18-18	5 ШТ	511,91
Uronor Q&E соединитель НКВ DR 28-28	5 ШТ	1036,00

Фитинги Uronor

Uronor Q&E штуцер с наружной резьбой NKV DR-латунь

Для соединения труб Uronor PE-Xa по технологии Quick & Easy. Наружная трубная цилиндрическая резьба G по DIN EN ISO 228-1, ГОСТ 6357. В комплект входят штуцер из DR-латуни и кольцо Q&E из сшитого полиэтилена PE-X.



Артикул	d мм	AG дюйм
1025830	18	1/2
1025834	28	3/4

Наименование	Упаковка	Цена с НДС, Руб/Ед.изм.
Uronor Q&E штуцер с наружной резьбой NKV DR 18-1/2"HP	10 ШТ	383,20
Uronor Q&E штуцер с наружной резьбой NKV DR 28-3/4"HP	5 ШТ	1093,00

Uronor Q&E графитовая смазка

Коллоидная графитовая смазка для смазки рабочего конуса расширительных инструментов Uronor Q&E, а также болтов на фитингах Uronor WIPEX.



Артикул	Вес кг
1008334	0,03

Наименование	Упаковка	Цена с НДС, Руб/Ед.изм.
Uronor SPI Q&E графитовая смазка 30g	20 ШТ	561,91

Аксессуары для теплоизолированных труб Uronor

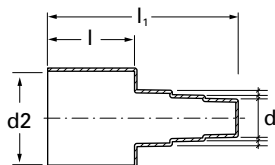

Uronor Ecoflex резиновый концевой уплотнитель Single

Предназначен для гидроизоляции торца теплоизоляции на концах теплоизолированных труб. В комплект входят резиновый концевой уплотнитель, хомут из нержавеющей стали и уплотнительное кольцо. Для теплоизолированных трубопроводов с одной несущей трубой.

Артикул	d мм	d2 мм	Кол-во отв. шт	l мм	l1 мм	Вес кг
1018316	25-40	68	1	80	174	0,27
1018315	25-32	140	1	90	184	0,51
1018313	32-50	175	1	90	184	0,61
1036248	40-50	90	1	90	184	0,69
1018314	40-63	140	1	90	184	0,51
1018312	63-75	175	1	90	184	0,65
1018310	75-110	200	1	90	184	0,73
1018311	90-110	175	1	90	184	0,64
1018246	25-40	90	1	80	140	0,15

Наименование	Упаковка	Цена с НДС, Руб/Ед.изм.
Uronor Ecoflex резиновый концевой уплотнитель Single 25+32+40/68	1 шт	2873,00
Uronor Ecoflex резиновый концевой уплотнитель Single 25+28+32/140	1 шт	3858,00
Uronor Ecoflex резиновый концевой уплотнитель Single 32+40+50/175	1 шт	4730,00
Uronor Ecoflex резиновый концевой уплотнитель Single 32+40+50/90	1 шт	3716,00
Uronor Ecoflex резиновый концевой уплотнитель Single 40+50+63/140	1 шт	3858,00
Uronor Ecoflex резиновый концевой уплотнитель Single 63+75/175	1 шт	4730,00
Uronor Ecoflex резиновый концевой уплотнитель Single 75+90+110/200	1 шт	5311,00
Uronor Ecoflex резиновый концевой уплотнитель Single 90+110/175	1 шт	4730,00
Uronor Ecoflex резиновый концевой уплотнитель Single 25+32+40/90	1 шт	3287,00

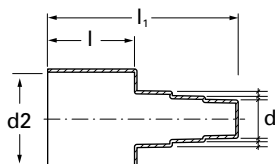

Uronor Ecoflex резиновый концевой уплотнитель Twin

Предназначен для гидроизоляции торца теплоизоляции на концах теплоизолированных труб. В комплект входят резиновый концевой уплотнитель, хомут из нержавеющей стали и уплотнительное кольцо. Для теплоизолированных трубопроводов с двумя несущими трубами.

Артикул	d мм	d1 мм	d2 мм	Кол-во отв. шт	l мм	l1 мм	Вес кг
1034305	18-28	18-28	140	2	90	184	0,52
1034306	25-40	18-28	175	2	90	184	0,63
1018245	25-40	25-40	140	2	90	184	0,37
1018309	25-40	25-40	175	2	90	184	0,67
1018308	25-50	25-50	175	2	90	184	0,64
1018307	40-63	40-63	200	2	90	184	0,72

Наименование	Упаковка	Цена с НДС, Руб/Ед.изм.
Uronor Ecoflex резиновый концевой уплотнитель Twin 18+22+28/140	1 шт	3858,00
Uronor Ecoflex резиновый концевой уплотнитель Twin 18+22+28-25+32+40/175	1 шт	4730,00
Uronor Ecoflex резиновый концевой уплотнитель Twin 25+32+40/140	1 шт	3858,00
Uronor Ecoflex резиновый концевой уплотнитель Twin 25+32+40/175	1 шт	4730,00
Uronor Ecoflex резиновый концевой уплотнитель Twin 25+32+50/175	1 шт	4730,00
Uronor Ecoflex резиновый концевой уплотнитель Twin 40+50+63/200	1 шт	5311,00

Аксессуары для теплоизолированных труб Upronor

Upronor Ecoflex резиновый концевой уплотнитель Quattro

Предназначен для гидроизоляции торца теплоизоляции на концах труб. В комплект входят резиновый концевой уплотнитель, хомут из нержавеющей стали и уплотнительное кольцо. Для теплоизолированных трубопроводов с четырьмя несущими трубами.

При установке уплотнителя Quattro 200 на трубу Quattro 2x40/32-18/200 (арт. 1044020) для достижения плотного обжима с несущей трубой 18 мм на патрубок резинового уплотнителя необходимо установить обжимной хомут.

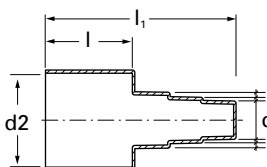

Артикул	d мм	d2 мм	Кол-во отв. шт	l мм	l1 мм	Вес кг
1018306	25-32	175	4	90	184	0,69
1034308	28-40	200	4	90	184	0,81

Наименование	Упаковка	Цена с НДС, Руб/Ед.изм.
Upronor Ecoflex резиновый концевой уплотнитель Quattro 25+32/175	1 ШТ	5018,00
Upronor Ecoflex резиновый концевой уплотнитель Quattro 28+32+40/200	1 ШТ	7003,00

Upronor Ecoflex термоусадочный концевой уплотнитель Twin

Предназначен для гидроизоляции торца теплоизоляции на концах теплоизолированных труб с двумя несущими трубами Twin.



Артикул	d мм	d2 мм
1061876	63	175
1061877	50+32	140
1067748	50+40	175

Наименование	Упаковка	Цена с НДС, Руб/Ед.изм.
Upronor Ecoflex термоусадочный концевой уплотнитель Twin 2x63/175	1 ШТ	5311,00
Upronor Ecoflex термоусадочный концевой уплотнитель Twin 50+32/140	1 ШТ	4730,00
Upronor Ecoflex термоусадочный концевой уплотнитель Twin 50+40/175	1 ШТ	5311,00

Upronor Ecoflex комплект изоляции тройника

Комплекты для тепло- и гидроизоляции тройниковых соединений труб Single и Twin с кожухами 68 и 90 мм, а также 140, 175 и 200 мм. Комплект содержит изоляционный кожух, болты из нержавеющей стали, клей.

Нагрузка до 60 тонн по ATV DVWK-A127.

Фитинги для несущих труб в комплект не входят.

Использовать только совместно с резиновыми концевыми уплотнителями Upronor!

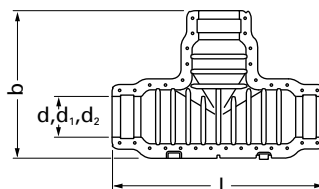

Артикул	d мм	d1 мм	d2 мм	l мм	b мм	Вес кг
1060982 NEW	200	175	140	1125	788	13,53
1060986 NEW	140	90	68	940	666	9,77

Наименование	Упаковка	Цена с НДС, Руб/Ед.изм.
Upronor Ecoflex комплект изоляции тройника 200/175/140	1 ШТ	21132,00
Upronor Ecoflex комплект изоляции тройника 140/90/68	1 ШТ	19186,00

Аксессуары для теплоизолированных труб Upronor

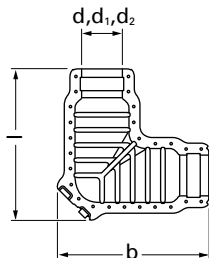

Upronor Escoflex комплект изоляции угольника

Комплект для тепло- и гидроизоляции угловых соединений труб Single и Twin с кожухами 140, 175 и 200 мм. Комплект содержит изоляционный кожух, болты из нержавеющей стали и клей. Использовать только совместно с резиновыми концевыми уплотнителями Upronor!

Артикул	d мм	d1 мм	d2 мм	l мм	b мм	Вес кг
1060985 NEW	200	175	140	805	805	10,55

Наименование	Упаковка	Цена с НДС, Руб/Ед.изм.
Upronor Escoflex комплект изоляции угольника 200/175/140	1 ШТ	16572,00

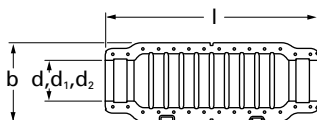

Upronor Escoflex комплект изоляции соединения

Комплект для тепло- и гидроизоляции прямых соединений труб Single и Twin с кожухами 140, 175 и 200 мм. Комплект содержит изоляционный кожух, болты из нержавеющей стали и клей. Использовать только совместно с резиновыми концевыми уплотнителями Upronor!

Артикул	d мм	d1 мм	d2 мм	l мм	b мм	Вес кг
1060984 NEW	200	175	140	1125	426	9,66

Наименование	Упаковка	Цена с НДС, Руб/Ед.изм.
Upronor Escoflex комплект изоляции соединения 200/175/140	1 ШТ	16572,00

Аксессуары для теплоизолированных труб Uronor

Uronor Ecoflex комплект изоляции двойного тройника

Комплект для тепло- и гидроизоляции узла ответвления от двух труб Single (подающей и обратной) одной трубы Twin с кожухами 140, 175 и 200 мм. Комплект содержит изоляционный кожух, болты из нержавеющей стали, пластмассовые дюбели и клей. Использовать только совместно с резиновыми концевыми уплотнителями Uronor!

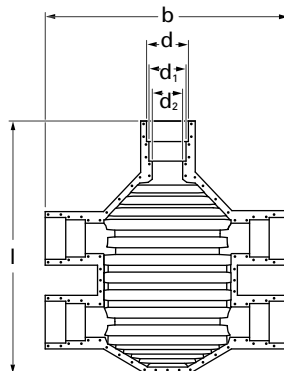

Артикул	d мм	d1 мм	d2 мм	l мм	b мм	Вес кг
1007355	200	175	140	1290	1260	19

Наименование	Упаковка	Цена с НДС, Руб/Ед.изм.
Uronor Ecoflex комплект изоляции двойного тройника 200/175/140	1 ШТ	37396,00

Uronor Ecoflex кольцо редукционное

Запасное кольцо редукционное для организации переходов от кожухов большего диаметра на меньший в комплектах для изоляции.



Артикул	d мм	d1 мм	l мм	Вес кг
1060992	140	70	0,015	
1060993	140	90	0,035	
1060994	140	68	0,04	
1060990 NEW	200	90	0,078	
1060991 NEW	200	68	0,084	
1060987	200	70	0,025	
1060988	200	175	0,038	
1060989	200	140	0,058	

Наименование	Упаковка	Цена с НДС, Руб/Ед.изм.
Uronor Ecoflex кольцо редукционное 140	1 ШТ	878,20
Uronor Ecoflex кольцо редукционное 140/90	1 ШТ	878,20
Uronor Ecoflex кольцо редукционное 140/68	1 ШТ	878,20
Uronor Ecoflex кольцо редукционное 200/90	1 ШТ	878,20
Uronor Ecoflex кольцо редукционное 200/68	1 ШТ	1317,00
Uronor Ecoflex кольцо редукционное 200	1 ШТ	878,20
Uronor Ecoflex кольцо редукционное 200/175	1 ШТ	878,20
Uronor Ecoflex кольцо редукционное 200/140	1 ШТ	878,20

Uronor Ecoflex кольцо редукционное

Запасное кольцо редукционное для организации переходов от кожухов большего диаметра на меньший в комплекте для изоляции двойного тройника.

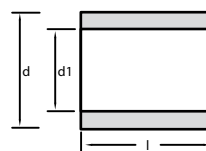

Артикул	d мм	d1 мм	l мм	Вес кг
1007356	140	90	140	0,07
1007357	140	68	140	0,13

Наименование	Упаковка	Цена с НДС, Руб/Ед.изм.
Uronor Ecoflex кольцо редукционное 140/90	1 ШТ	878,20
Uronor Ecoflex кольцо редукционное 140/68	1 ШТ	1317,00

Аксессуары для теплоизолированных труб Uronor

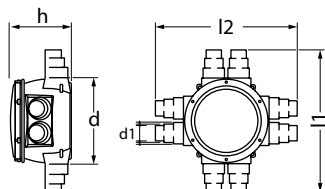

Uronor Ecoflex колодец теплоизолированный

Теплоизолированный колодец с крышкой. Предназначен для тепло- и гидроизоляции соединений труб Single, Twin и Quattro с кожухом 140, 175 и 200 мм. Также в колодце могут быть установлены вентили. Колодец выполнен из полиэтилена с ПЭ изоляцией, доступны модели Т- и Х-образного подключения.

Артикул	d мм	d1 мм	Кол-во отв. шт	l1 мм	l2 мм	h мм	Вес кг	Наименование	Упаковка	Цена с НДС, Руб/Ед.изм.
1018326	1000	140-200	6	1336	1632	725	52	Uronor Ecoflex колодец теплоизолированный 6x140/175/200	1 шт	52273,00
1018327	1000	140-200	8	1652	1632	725	53	Uronor Ecoflex колодец теплоизолированный 8x140/175/200	1 шт	63288,00



Uronor Ecoflex термоусадочный рукав с молнией

Для герметизации мест соединения теплоизолированной трубы с угловым проходом или колодцем. Применяется также для ремонта мелких повреждений кожуха. Усадка с 280 мм до 133 мм.

Артикул	d мм	l мм	Вес кг	Наименование	Упаковка	Цена с НДС, Руб/Ед.изм.
1034312	140/175/200	220	0,473	Uronor Ecoflex термоусадочный рукав с молнией 140/175/200	1 шт	6197,00



Uronor Ecoflex термоусадочный рукав

Для герметизации мест соединения теплоизолированной трубы с угловым проходом.

Артикул	d мм	Вес кг	Наименование	Упаковка	Цена с НДС, Руб/Ед.изм.
1034296	90	0,4	Uronor Ecoflex термоусадочный рукав 90	1 шт	4383,00
1042264	200	0,45	Uronor Ecoflex термоусадочный рукав 200	1 шт	8241,00

Аксессуары для теплоизолированных труб Uronor

Uronor Escoflex кольцо герметизирующее PWP

Для герметизации прохода теплоизолированных труб через фундамент в местах, где имеется давление грунтовых вод. Для использования в отверстиях фундамента из водоупорного бетона, либо с фиброцементной трубой Uronor PWP.

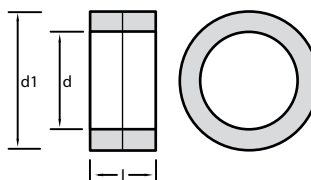

Артикул	d мм	d1 мм	l мм	Вес кг
1007358	68	125	110	1,21
1007360	140	200	110	2,42
1007361	175	250	110	3,7
1007362	200	300	110	4,9

Наименование	Упаковка	Цена с НДС, Руб/Ед.изм.
Uronor Escoflex кольцо герметизирующ. PWP 68	1 ШТ	10436,00
Uronor Escoflex кольцо герметизирующ. PWP 140	1 ШТ	16199,00
Uronor Escoflex кольцо герметизирующ. PWP 175	1 ШТ	20814,00
Uronor Escoflex кольцо герметизирующ. PWP 200	1 ШТ	26695,00

Uronor Escoflex дополнительный вкладыш PWP

Дополнительный аксессуар для устранения радиального напряжения в кожухе теплоизолированной трубы, когда труба располагается не перпендикулярно к стене, а под наклоном. Используется только в сочетании с герметизирующим кольцом Uronor PWP.

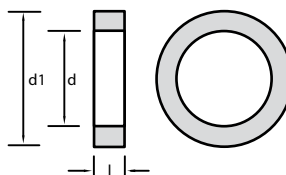

Артикул	d мм	d1 мм	l мм	Вес кг
1007363	68	125	65	0,72
1007365	140	200	65	1,43
1007366	175	250	65	2,3
1007367	200	300	65	3,3

Наименование	Упаковка	Цена с НДС, Руб/Ед.изм.
Uronor Escoflex дополнительн. вкладыш PWP 68	1 ШТ	7037,00
Uronor Escoflex дополнительн. вкладыш PWP 140	1 ШТ	10758,00
Uronor Escoflex дополнительн. вкладыш PWP 175	1 ШТ	13603,00
Uronor Escoflex дополнительн. вкладыш PWP 200	1 ШТ	19129,00

Uronor Escoflex фиброцементная труба PWP

Для устройства прохода теплоизолированных труб через фундамент в местах, где имеется давление грунтовых вод. Может быть встроена в кирпичную стену или замонтирована в бетонную стену при использовании герметизирующих колец PWP.

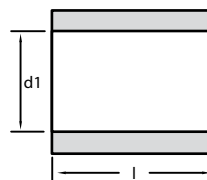

Артикул	d мм	d1 мм	l мм	Вес кг
1007368	68	125	400	8
1007370	140	200	400	15,2
1007371	175	250	400	18,8
1007372	200	300	400	22

Наименование	Упаковка	Цена с НДС, Руб/Ед.изм.
Uronor Escoflex фиброцементная труба PWP 68	1 ШТ	6764,00
Uronor Escoflex фиброцементная труба PWP 140	1 ШТ	8663,00
Uronor Escoflex фиброцементная труба PWP 175	1 ШТ	11264,00
Uronor Escoflex фиброцементная труба PWP 200	1 ШТ	15351,00

Аксессуары для теплоизолированных труб Uronor



Uronor Ecoflex комплект эпоксидной смолы PWP

Для покрытия поверхности водоупорного бетона перед использованием герметизирующего кольца PWP.

Артикул	Вес кг
1007373	1,45

Наименование	Упаковка	Цена с НДС, Руб/Ед.изм.
Uronor Ecoflex комплект эпоксидной смолы PWP 1,1 kg/3,5m ²	1 КОМП.	9031,00

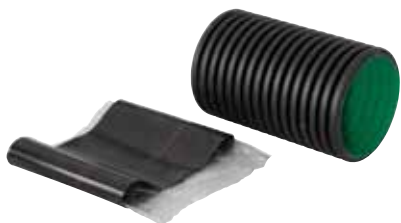

Uronor Ecoflex комплект прохода через фундамент NPW

Для устройства прохода теплоизолированных труб через фундамент, в местах, где отсутствует давление грунтовых вод. Набор состоит из проходной втулки длиной 390 мм, которая замуровывается в стене фундамента, и термоусадочного рукава длиной 200 мм.

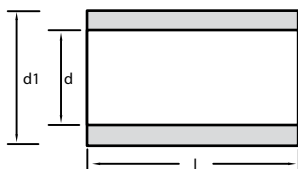

Артикул	d мм	d1 мм	l мм	Вес кг
1018267	68-90	110	375	0,85
1018269	140	175	375	1,1
1018268	175+200	250	375	1,7

Наименование	Упаковка	Цена с НДС, Руб/Ед.изм.
Uronor Ecoflex комплект прохода через фундамент NPW 68-90	1 ШТ	3972,00
Uronor Ecoflex комплект прохода через фундамент NPW 140	1 ШТ	10328,00
Uronor Ecoflex комплект прохода через фундамент NPW 175/200	1 ШТ	10328,00



Uronor Ecoflex проход через стену

Обеспечивает эффективное уплотнение прохода через бетонную конструкцию и предотвращает проникновение влаги в здание. В комплект входят уплотнительная прокладка и хомут.

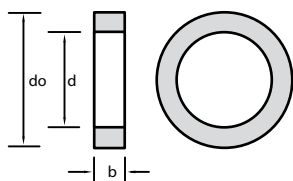

Артикул	d мм	b мм	Вес кг	do мм
1034202	140	40	0,349	190
1034203	175	40	0,435	225
1034204	200	50	0,616	250

Наименование	Упаковка	Цена с НДС, Руб/Ед.изм.
Uronor Ecoflex проход через стену 140	1 ШТ	3654,00
Uronor Ecoflex проход через стену 175	1 ШТ	4185,00
Uronor Ecoflex проход через стену 200	1 ШТ	5031,00

Аксессуары для теплоизолированных труб Upronor

Upronor Ecoflex угловой проход

Используется в качестве гильзы, когда теплоизолированная труба проходит через фундамент в здание. Материал: ПВХ.



Артикул	d мм	r мм	Вес кг
1030268	68-90	560	8,749
1030269	140-175	1 200	12
1030270	200	1 000	17

Наименование	Упаковка	Цена с НДС, Руб/Ед.изм.
Upronor Ecoflex угловой проход 90	1 ШТ	9532,00
Upronor Ecoflex угловой проход 175/140	1 ШТ	14515,00
Upronor Ecoflex угловой проход 200	1 ШТ	14515,00

Upronor Ecoflex угловой фиксатор для труб

Для фиксации углов поворота теплоизолированной трубы. Могут быть скреплены друг с другом. Материал: сталь.



Артикул	d2 мм	r мм	Вес кг
1034302	175	800	8
1034303	200	1 000	8

Наименование	Упаковка	Цена с НДС, Руб/Ед.изм.
Upronor Ecoflex угловой фиксатор для труб 175 r=800mm	1 ШТ	9532,00
Upronor Ecoflex угловой фиксатор для труб 200 r=1000mm	1 ШТ	9532,00

Upronor Ecoflex ремонтный комплект для кожуха

Служит для ремонта участков трубы с поврежденным кожухом. Термоусадочный рукав может открываться, и его легко установить на трубу.

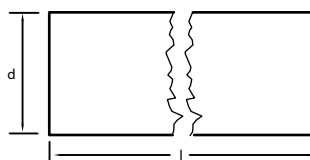

Артикул	d мм	d1 мм	d2 мм	l мм	Вес кг
1036012	68/90	139	38	650	1
1036014	140/175/200	226	98	700	1,2

Наименование	Упаковка	Цена с НДС, Руб/Ед.изм.
Upronor Ecoflex рем. комплект для кожуха 90/68 650mm	1 ШТ	10954,00
Upronor Ecoflex рем. комплект для кожуха 200/175/140 700mm	1 ШТ	15764,00

Инструменты Uronor



Артикул	l мм	h мм	Вес кг
1036645	2400	1050	65

Uronor Ecoflex бухтодержатель

Бухтодержатель для монтажа теплоизолированных труб.

Наименование	Упаковка	Цена с НДС, Руб/Ед.изм.
Uronor Ecoflex бухтодержатель Type1	1 ШТ	243560,00



Артикул	d мм
1006634	25-63
1006635	25-63

Uronor труборез 25-63

Для резки труб Uronor PEX и Uronor MLC диаметром 25-63 мм.

Наименование	Упаковка	Цена с НДС, Руб/Ед.изм.
Uronor труборез 25-63	1 ШТ	3184,00
Uronor SPI лезвие для трубореза 25-63	1 ШТ	362,63



Артикул	d мм
1014334	63-110
1014320	

Uronor набор инструментов для резки и снятия фаски 63-110

Набор предназначен для резки труб Uronor PEX и Uronor MLC диаметром 63-110 мм и снятия внутренней фаски. Состав набора: режущий инструмент с фаскоснимателем, переходники на 90, 75 и 63 мм. Поставляется в чемоданчике.

Наименование	Упаковка	Цена с НДС, Руб/Ед.изм.
Uronor набор инструментов для резки и снятия фаски 63-110	1 ШТ	29342,00
Uronor SPI режущий диск	1 ШТ	2199,00



Артикул	l мм	Вес кг
1046407	145	0,148
1046408	200	0,228

Uronor Wirex раздвижные плоскогубцы

Изготавливаются из стали. Служат для монтажа зажимных фитингов Wirex.

Наименование	Упаковка	Цена с НДС, Руб/Ед.изм.
Uronor Wirex раздвижные плоскогубцы 1 - 1 1/2	1 ШТ	1286,00
Uronor Wirex раздвижные плоскогубцы 1 1/2 - 3 1/2	1 ШТ	1286,00

Инструменты Uronor

Uronor Q&E графитовая смазка

Коллоидная графитовая смазка для смазки рабочего конуса расширительных инструментов Uronor Q&E, а также болтов на фитингах Uronor WIPEX.



Артикул	Вес кг	Наименование	Упаковка	Цена с НДС, Руб/Ед.изм.
1005017	0,1	Uronor SPI Q&E графитовая смазка 100g	10 ШТ	1425,00

Uronor инструмент для снятия фаски

Для снятия фаски с труб Uronor MLC и Uronor PE-Xa.



Артикул	Наименование	Упаковка	Цена с НДС, Руб/Ед.изм.
1060167	Uronor инструмент для снятия фаски	1 ШТ	826,63

Запасные части Uronor



Артикул	d мм	Вес кг
1026535	25	0
1026540	28	0
1018605	32	0
1018606	40	0,001
1018607	50	0,001
1018608	63	0,011
1026578	75	0,001
1026582	90	0,002
1026583	110	0,002



Артикул	d мм	Вес кг
1026549	25	0
1018598	32	0
1018599	40	0,008
1018600	50	0,007
1018601	63	0,009
1018602	75	0,001
1018603	90	0,029
1018604	110	0,021



Артикул	d мм	d1 мм	s мм	Вес кг	DN дюйм
1018594	35	25	3.0	0,001	1
1018595	43.5	32	3.0	0,003	1 1/4
1018596	61.9	50	3.53	0,023	2
1026584	77.4	65	3.6	0,003	2 1/2
1013306	90.0	80	4.0	0,004	3
1009105	115.3	100	4.2	0,053	4

Uronor SPI Wipex O-кольцо PN10

Запасное уплотнительное кольцо из EPDM для установки на внутренний штуцер зажимного фитинга Wipex серии S3,2.

Наименование	Упаковка	Цена с НДС, Руб/Ед.изм.
Uronor SPI Wipex O-кольцо PN 10 14,0x1,78/25x3,5 PN10	1 ШТ	71,84
Uronor SPI Wipex O-кольцо PN 10 16,56x1,78/28x4,0	1 ШТ	71,84
Uronor SPI Wipex O-кольцо PN 10 19,0x2,0/32x4,4 PN10	1 ШТ	71,84
Uronor SPI Wipex O-кольцо PN 10 23,5x2,5/40x5,5 PN10	1 ШТ	71,84
Uronor SPI Wipex O-кольцо PN 10 30,0x2,5/50x6,9 PN10	1 ШТ	71,84
Uronor SPI Wipex O-кольцо PN 10 39,3x2,6/63x8,6 PN10	1 ШТ	71,84
Uronor SPI Wipex O-кольцо PN 10 48,0x3/75x10,3 PN10	1 ШТ	71,84
Uronor SPI Wipex O-кольцо PN 10 58,0x3/90x12,3 PN10	1 ШТ	71,84
Uronor SPI Wipex O-кольцо PN 10 72,0x3/110x15,1 PN10	1 ШТ	71,84

Uronor SPI Wipex O-кольцо PN6

Запасное уплотнительное кольцо из EPDM для установки на внутренний штуцер зажимного фитинга Wipex серии S5,0.

Наименование	Упаковка	Цена с НДС, Руб/Ед.изм.
Uronor SPI Wipex O-кольцо PN6 17,17x1,78/25x2,3 PN6	1 ШТ	71,84
Uronor SPI Wipex O-кольцо PN6 22x2,0/32x2,9 PN6	1 ШТ	71,84
Uronor SPI Wipex O-кольцо PN6 27,0x2,5/40x3,7 PN6	1 ШТ	71,84
Uronor SPI Wipex O-кольцо PN6 34,3x2,5/50x4,6 PN6	1 ШТ	71,84
Uronor SPI Wipex O-кольцо PN6 45,7x2,62/63x5,8 PN6	1 ШТ	71,84
Uronor SPI Wipex O-кольцо PN6 54,2x3,0/75x6,8 PN6	1 ШТ	71,84
Uronor SPI Wipex O-кольцо PN6 65,0x3,0/90x8,2 PN6	1 ШТ	71,84
Uronor SPI Wipex O-кольцо PN6 80,0x3,0/110x10 PN6	1 ШТ	71,84

Uronor SPI Wipex O-кольцо

Запасное уплотнительное кольцо из EPDM для установки на внутреннюю резьбу фитинга Wipex в качестве торцевого уплотнения.

Наименование	Упаковка	Цена с НДС, Руб/Ед.изм.
Uronor SPI Wipex O-кольцо 35x3/G1	1 ШТ	71,84
Uronor SPI Wipex O-кольцо 43,5x3,0/G1 1/4	1 ШТ	71,84
Uronor SPI Wipex O-кольцо 61,9x3,53/G2	1 ШТ	71,84
Uronor SPI Wipex O-кольцо 77,4x3,6/G2 1/2	1 ШТ	71,84
Uronor SPI Wipex O-кольцо 90,0x4,0/G3	1 ШТ	71,84
Uronor SPI Wipex O-кольцо 115,3x4,2/G4	1 ШТ	409,46

Запасные части Uronor

Uronor SPI Wipex болт

Запасной элемент для зажимных наконечников Uronor WIPEX. Включает в себя болт, шайбу и гайку из кислотостойкой нержавеющей стали.



Артикул	Вес кг	Наименование	Упаковка	Цена с НДС, Руб/Ед.изм.
1046414	0,015	Uronor SPI Wipex болт комплект M6x35/25mm	1 ШТ	97,44
1048141	0,033	Uronor SPI Wipex болт комплект M6x40/32	1 ШТ	99,95
1046416	0,042	Uronor SPI Wipex болт комплект M8x45/40mm	1 ШТ	139,85
1046421	0,099	Uronor SPI Wipex болт комплект M10x55/50mm	1 ШТ	202,37
1046423	0,103	Uronor SPI Wipex болт комплект M12x70x/63mm	1 ШТ	354,78
1048142	0,062	Uronor SPI Wipex болт комплект M12x75/75	1 ШТ	369,77
1046422	0,215	Uronor SPI Wipex болт комплект M16x90/90+110mm	1 ШТ	702,08

Uronor Ecoflex герметик

Запасной герметик для комплектов для изоляции.



Артикул	Вес кг	Наименование	Упаковка	Цена с НДС, Руб/Ед.изм.
1060996 NEW	0,395	Uronor Ecoflex герметик	1 ШТ	1078,00

Uronor Ecoflex комплект болтов

Запасной комплект болтов для комплектов для изоляции.



Артикул	Наименование	Упаковка	Цена с НДС, Руб/Ед.изм.
1060995 NEW	Uronor Ecoflex комплект болтов M6x30, 34 шт	1 ШТ	1161,00

Uronor SPI Ecoflex хомут для концевого уплотнителя

Запасной элемент для крепления резинового концевого уплотнителя Uronor.



Артикул	d мм	d2 мм	Вес кг	Наименование	Упаковка	Цена с НДС, Руб/Ед.изм.
1018319	60-80	68	0,02	Uronor SPI Ecoflex хомут для концевого уплотнителя 68	1 ШТ	139,87
1018320	80-100	90	0,03	Uronor SPI Ecoflex хомут для концевого уплотнителя 90	1 ШТ	162,40
1018317	130-150	140	0,05	Uronor SPI Ecoflex хомут для концевого уплотнителя 140	1 ШТ	192,38
1018318	170-190	175	0,07	Uronor SPI Ecoflex хомут для концевого уплотнителя 175	1 ШТ	284,12
1018321	190-210	200	0,08	Uronor SPI Ecoflex хомут для концевого уплотнителя 200	1 ШТ	284,12

Запасные части Upronor



Артикул	d2 мм	Вес кг
1018659	68	0,05
1018660	90	0,05
1018661	140	0,4
1018662	175	0,5
1018663	200	0,7

Upronor SPI Ecoflex кольцо для концевое уплотнителя

Запасное резиновое уплотнительное кольцо для концевое уплотнителя.

Наименование	Упаковка	Цена с НДС, Руб/Ед.изм.
Upronor SPI Ecoflex кольцо для концевое уплотнителя 68	1 ШТ	656,87
Upronor SPI Ecoflex кольцо для концевое уплотнителя 90	1 ШТ	656,87
Upronor SPI Ecoflex кольцо для концевое уплотнителя 140	1 ШТ	1107,00
Upronor SPI Ecoflex кольцо для концевое уплотнителя 175	1 ШТ	1107,00
Upronor SPI Ecoflex кольцо для концевое уплотнителя 200	1 ШТ	1107,00



Артикул	Вес кг
1018384	7

Upronor SPI Ecoflex крышка для колодца

Запасная крышка теплоизолированного колодца Upronor 1000.

Наименование	Упаковка	Цена с НДС, Руб/Ед.изм.
Upronor SPI Ecoflex крышка для колодца	1 ШТ	19771,00

Uropog

Геотермальная система Uropog

КАТАЛОГ ПРОДУКЦИИ 2014-2015



Упорор трубы для грунтового коллектора



Упорор Geo Hortis грунтовый коллектор

Геотермальный коллектор для горизонтальной укладки.
Труба PE80, 40x2,4мм, PN8.

Артикул	d мм	s мм	L м
1048224	40	2.4	100
1047091	40	2.4	150
1048225	40	2.4	200
1048227	40	2.4	250
1048226	40	2.4	300
1047095	40	2.4	350
1048228	40	2.4	400
1047098	40	2.4	450
1048229	40	2.4	500

Наименование	Упаковка	Цена с НДС, Руб/Ед.изм.
Упорор Geo Hortis грунтовый коллектор 40x2,4 PE80 PN8 100m	1 ШТ	12604,00
Упорор Geo Hortis грунтовый коллектор 40x2,4 PE80 PN8 150m	1 ШТ	19854,00
Упорор Geo Hortis грунтовый коллектор 40x2,4 PE80 PN8 200m	1 ШТ	23727,00
Упорор Geo Hortis грунтовый коллектор 40x2,4 PE80 PN8 250m	1 ШТ	30106,00
Упорор Geo Hortis грунтовый коллектор 40x2,4 PE80 PN8 300m	1 ШТ	36125,00
Упорор Geo Hortis грунтовый коллектор 40x2,4 PE80 PN8 350m	1 ШТ	41872,00
Упорор Geo Hortis грунтовый коллектор 40x2,4 PE80 PN8 400m	1 ШТ	48167,00
Упорор Geo Hortis грунтовый коллектор 40x2,4 PE80 PN8 450m	1 ШТ	53819,00
Упорор Geo Hortis грунтовый коллектор 40x2,4 PE80 PN8 500m	1 ШТ	60209,00



Упорор Geo Pipe труба

Труба из сшитого полиэтилена (PE-Xa) изготавливается по методу Энгеля и в соответствии с требованиями стандартов DIN 16892/16893. Труба является универсальной и применяется для организации горизонтальных коллекторов, энергетических свай, в качестве соединительной трубы. Имеет дополнительный наружный слой из PE черного цвета, обладающий 2-летней стойкостью к воздействию УФ-лучей. SDR 11. Максимальное давление: 6 бар; рабочая температура: от -50°C до 95°C. Возможность соединения с помощью электросварных фтингов. В соответствии с требованиями стандарта W 400-2 DVGW не требуется устройство песчаной подушки.

Артикул	d мм	s мм	L м
1058046	25	2,3	
1058047	25	2,3	50
1058048	25	2,3	100
1058049	25	2,3	200
1058054	32	2,9	
1058055	32	2,9	50
1058056	32	2,9	100
1058057	32	2,9	150
1058058	32	2,9	200
1058059	40	3,7	
1058060	40	3,7	50
1058061	40	3,7	100
1058062	40	3,7	200

Наименование	Упаковка	Цена с НДС, Руб/Ед.изм.
Упорор Geo Pipe труба, бухта на заказ 25x2,3 SDR 11	1 м	185,99
Упорор Geo Pipe труба 25x2,3 SDR11 50m	50 м	185,99
Упорор Geo Pipe труба 25x2,3 SDR11 100m	100 м	185,99
Упорор Geo Pipe труба 25x2,3 SDR11 200m	200 м	185,99
Упорор Geo Pipe труба, бухта на заказ 32x2,9 SDR 11	1 м	269,64
Упорор Geo Pipe труба 32x2,9 SDR11 50m	50 м	269,64
Упорор Geo Pipe труба 32x2,9 SDR11 100m	100 м	269,64
Упорор Geo Pipe труба 32x2,9 SDR11 150m	150 м	269,64
Упорор Geo Pipe труба 32x2,9 SDR11 200m	200 м	269,64
Упорор Geo Pipe труба, бухта на заказ 40x3,7 SDR 11	1 м	463,99
Упорор Geo Pipe труба 40x3,7 SDR11 50m	50 м	463,99
Упорор Geo Pipe труба 40x3,7 SDR11 100m	100 м	463,99
Упорор Geo Pipe труба 40x3,7 SDR11 200m	200 м	463,99

Upronor распределительный коллектор

Upronor Geo коллектор

С шаровыми вентилями на подающих и обратных патрубках. Выходы для подключения к тепловому насосу выполнены из труб PE100 диаметром 63 - 90 мм. Комплект состоит из 2-х коллекторов: 1 для подачи и 1 для обратки.



Артикул	Наименование	Упаковка		Цена с НДС, Руб/Ед.изм.
1047030	Upronor Geo коллектор 2x40/63mm PN10 PE100	1	шт	по запросу
1047133	Upronor Geo коллектор 3x40/63mm PN10 PE100	1	шт	по запросу
1047134	Upronor Geo коллектор 4x40/63mm PN10 PE100	1	шт	по запросу
1047135	Upronor Geo коллектор 5x40/63mm PN10 PE100	1	шт	по запросу
1047136	Upronor Geo коллектор 6x40/63mm PN10 PE100	1	шт	по запросу
1047137	Upronor Geo коллектор 7x40/75mm PN10 PE100	1	шт	по запросу
1047138	Upronor Geo коллектор 8x40/75mm PN10 PE100	1	шт	по запросу
1047139	Upronor Geo коллектор 9x40/90mm PN10 PE100	1	шт	по запросу
1047140	Upronor Geo коллектор 10x40/90mm PN10 PE100	1	шт	по запросу

Upronor Geo коллектор с вентилями

С регулировочными вентилями Flow Guard на обратных патрубках и шаровыми вентилями на подающих патрубках. Подключения к тепловому насосу выполнены из труб PE100 диаметром 63 - 90 мм. Комплект состоит из 2-х коллекторов: 1 для подачи и 1 для обратки.



Артикул	Наименование	Упаковка		Цена с НДС, Руб/Ед.изм.
1047158	Upronor Geo коллектор с вентилями 2x40/63mm PN10 PE100	1	шт	по запросу
1047141	Upronor Geo коллектор с вентилями 3x40/63mm PN10 PE100	1	шт	по запросу
1047032	Upronor Geo коллектор с вентилями 4x40/63mm PN10 PE100	1	шт	по запросу
1047142	Upronor Geo коллектор с вентилями 5x40/63mm PN10 PE100	1	шт	по запросу
1047143	Upronor Geo коллектор с вентилями 6x40/63mm PN10 PE100	1	шт	по запросу
1047144	Upronor Geo коллектор с вентилями 7x40/75mm PN10 PE100	1	шт	по запросу
1047145	Upronor Geo коллектор с вентилями 8x40/75mm PN10 PE100	1	шт	по запросу
1047146	Upronor Geo коллектор с вентилями 9x40/90mm PN10 PE100	1	шт	по запросу
1047147	Upronor Geo коллектор с вентилями 10x40/90mm PN10 PE100	1	шт	по запросу

Упорон распределительный коллектор



Упорон Magna сегмент коллектора с клапаном 1 1/2" - 25

Для напольного отопления больших площадей, а также систем снеготаяния и геотермальных систем.

В комплект входят:

- подающий сегмент с балансировочным клапаном, имеющий одиночный выход на петлю и оснащенный резьбовым адаптером для подключения трубы PE-X 25x2,3 мм;
- обратный сегмент с регулировочным клапаном и маховичком, имеющий одиночный выход на петлю и оснащенный резьбовым адаптером для подключения трубы PE-X 25x2,3 мм.

Исполнительный механизм Упорон может быть установлен прямо на обратном коллекторе вместо маховичка.

- Расстояние между осями выходов: 100 мм;
- Материал: полиамид, армированный стекловолокном;
- Макс. рабочая температура: 60 °С;
- Макс. рабочее давление: 6 бар.

Благодаря модульному принципу сегменты могут быть соединены между собой до необходимого количества петель. Максимальное количество: 20 петель.

Необходимое количество кронштейнов:

Кол-во петель	2-5	6-9	10-14	15-19	20
Кол-во кронштейнов	2	3	4	5	6

Артикул

1045813

Наименование

Упорон Magna сегмент коллектора с клапаном подключения 25

Упаковка

1 шт

Цена с НДС, Руб/Ед.изм.

4920,00



Упорон Magna коллекторный комплект

Базовый комплект для монтажа коллектора Uponor 1 1/2", состоит из:

- Кронштейн короткий: 2 шт;
- Кронштейн длинный: 2 шт;
- Вентиль для заполнения/слива, латунный: 2 шт;
- Термометр 0 – 60°С: 2 шт;
- Манометр: 1 шт;
- Заглушка: 2 шт;
- Резьбовой соединительный элемент с накидной гайкой: 2 шт;
- Крепёжные материалы, 1 комплект:
 - 8 шурупов 6x60 мм;
 - 8 пластиковых анкеров 8x40 мм;
 - 2 плоских прокладки 44x32x2 мм.

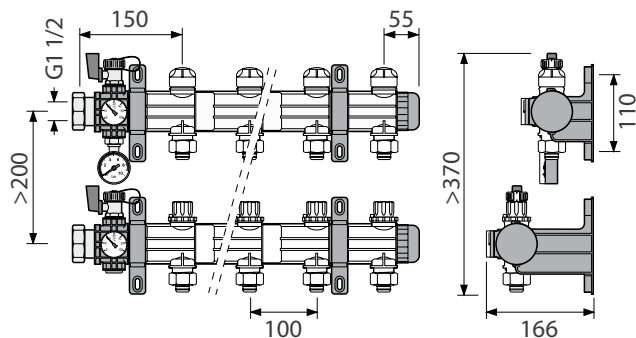

Артикул

1045815

Наименование

Упорон Magna коллекторный комплект К1

Упаковка

1 шт

Цена с НДС, Руб/Ед.изм.

10576,00

Uponor распределительный коллектор

Uponor Magna кронштейны для коллектора

Комплект кронштейнов для монтажа коллектора Uponor

Magna 1 1/2", состоит из:

- Кронштейн короткий: 2 шт;
- Кронштейн длинный: 2 шт;
- Крепёжные материалы, 1 комплект:
 - 8 шурупов 6x60 мм;
 - 8 пластиковых анкеров 8x40 мм.

Материал: полиамид.



Артикул	Наименование	Упаковка	Цена с НДС, Руб/Ед.изм.
1045816	Uponor Magna кронштейны для коллектора	1 ШТ	1273,00

Uponor Magna расходомер для коллектора

Служит для балансировки системы путем настройки расхода теплоносителя через петлю в диапазоне 4-20 л/мин. Расход указывается в смотровом окне. Имеется возможность полного закрытия петли.

Материал: полиамид, армированный стекловолокном.



Артикул	Наименование	Упаковка	Цена с НДС, Руб/Ед.изм.
1030134	Uponor Magna расходомер для коллектора	1 ШТ	884,68

Uponor Magna кран шаровой, комплект

Для коллектора Uponor Magna. Резьба трубная цилиндрическая G 1 1/2" BP – G 1 1/2" HP по DIN EN ISO 228-1, ГОСТ 6357. Материал: латунь.

Комплект состоит из 2 штук.



Артикул	Наименование	Упаковка	Цена с НДС, Руб/Ед.изм.
1030135	Uponor Magna кран шаровой, комплект 2x G 1 1/2"	1 КОМП.	4424,00

Упорон распределительный коллектор



Упорон Магна сегмент коллектора 1 1/2"

Сегмент распределительного коллектора Uponor диаметром 1 1/2" для геотермальных систем.

В комплект входят:

- подающий и обратный сегменты, имеющие одиночный выход на петлю, предназначенный для подключения штыкового соединителя Uponor;
- Расстояние между осями выходов: 100 мм;
- Материал: полиамид, армированный стекловолокном;
- Макс. рабочая температура: 60 °С;
- Макс. рабочее давление: 6 бар.

Благодаря модульному принципу сегменты могут быть соединены между собой до необходимого количества петель. Максимальное количество: 20 петель.

Необходимое количество кронштейнов:

Кол-во петель	2-5	6-9	10-14	15-19	20
Кол-во кронштейнов	2	3	4	5	6

Внимание: для монтажа требуются базовый комплект для промышленного коллектора и штыковые соединители для распределительного коллектора Uponor. Заказываются отдельно.

Опции: расходомеры и/или кронштейны.

Артикул	Наименование	Упаковка	Цена с НДС, Руб/Ед.изм.
1058340	Uponor Магна сегмент коллектора 1 1/2" 14м ² /h	1 КОМП.	3103,00



Упорон Магна коллекторный штыковой соединитель

2 штыковых соединителя Uponor, латунь, оснащены зажимными адаптерами для труб РЕ-Ха.

Артикул	do мм	Наименование	Упаковка	Цена с НДС, Руб/Ед.изм.
1058341	32	Uponor Магна коллект. штыковой соединитель 32mm	1 КОМП.	4329,00
1058342	40	Uponor Магна коллект. штыковой соединитель 40mm	1 КОМП.	7984,00

Uponor компоненты системы

Uponor Geo грунтовый крюк

Используется в системах геотермальной энергии для фиксации труб PE-Xa Ø 25 - 40 мм, сталь.



Артикул	Наименование	Упаковка	Цена с НДС, Руб/Ед.изм.
1058344	Uponor Geo грунтовый крюк 25-40mm	100 ШТ	98,41

Uponor Multi стягивающий хомут

Для быстрого крепления труб к арматурной сетке. Изготовлен из полиамида.

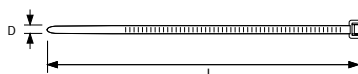

Артикул	l мм	b мм	Наименование	Упаковка	Цена с НДС, Руб/Ед.изм.
1005287	200	5	Uponor Multi стягивающий хомут PA 200mm	100 ШТ	2,46
1005372	280	7	Uponor Multi стягивающий хомут PA 280mm	100 ШТ	8,86

Uponor Classic крепёжная проволока

Для быстрого крепления труб Uponor к арматурной сетке. Изготовлена из стали. В комплекте 250 шт. Цена указана за комплект.



Артикул	l мм	b мм	Наименование	Упаковка	Цена с НДС, Руб/Ед.изм.
1009222	150	1.25	Uponor Classic крепёжная проволока 150x1,25mm 250шт	1 КОМП.	404,95

Uponor Classic скручивающий инструмент

Для крепления труб к арматурной сетке путем скручивания крепёжной проволоки.



Артикул	Наименование	Упаковка	Цена с НДС, Руб/Ед.изм.
1006243	Uponor Classic скручивающий инструмент l=320mm	1 ШТ	977,69

Uponor Geo антифриз

Антифризы для систем отопления и охлаждения.



Артикул	V л	Наименование	Упаковка	Цена с НДС, Руб/Ед.изм.
1047090	25	Uponor Geo пропиленгликоль 25 л	1 ШТ	20366,00
1047089	25	Uponor Geo этиленгликоль 25 л	1 ШТ	15478,00

Упорор вертикальный грунтовый зонд



Упорор Geo Vertis грунтовый зонд U

Вертикальный U-образный грунтовый зонд для установки в скважину.

Труба PE100, 40x2,4 мм, PN 10; внизу имеет приваренное U-образное колено с проушиной для крепления груза.

Артикул	d мм	s мм	L м
1060296	40	2.4	2 x 50
1060297	40	2.4	2 x 60
1060298	40	2.4	2 x 70
1060299	40	2.4	2 x 80
1060300	40	2.4	2 x 90
1060301	40	2.4	2 x 100
1060302	40	2.4	2 x 110
1060303	40	2.4	2 x 120
1060304	40	2.4	2 x 130
1060305	40	2.4	2 x 140
1060306	40	2.4	2 x 150
1060307	40	2.4	2 x 160
1060326	40	2.4	2 x 170
1060308	40	2.4	2 x 180
1060309	40	2.4	2 x 190
1060310	40	2.4	2 x 200
1060327	40	2.4	2 x 210
1060311	40	2.4	2 x 220
1060312	40	2.4	2 x 230
1060313	40	2.4	2 x 240
1060314	40	2.4	2 x 250

Наименование	Упаковка		Цена с НДС, Руб/Ед.изм.
Uponor Geo Vertis грунтовый зонд U 40x2,4 PE100 PN10 2x50m	1	шт	13778,00
Uponor Geo Vertis грунтовый зонд U 40x2,4 PE100 PN10 2x60m	1	шт	16276,00
Uponor Geo Vertis грунтовый зонд U 40x2,4 PE100 PN10 2x70m	1	шт	18899,00
Uponor Geo Vertis грунтовый зонд U 40x2,4 PE100 PN10 2x80m	1	шт	21526,00
Uponor Geo Vertis грунтовый зонд U 40x2,4 PE100 PN10 2x90m	1	шт	24150,00
Uponor Geo Vertis грунтовый зонд U 40x2,4 PE100 PN10 2x100m	1	шт	25548,00
Uponor Geo Vertis грунтовый зонд U 40x2,4 PE100 PN10 2x110m	1	шт	28113,00
Uponor Geo Vertis грунтовый зонд U 40x2,4 PE100 PN10 2x120m	1	шт	30612,00
Uponor Geo Vertis грунтовый зонд U 40x2,4 PE100 PN10 2x130m	1	шт	33121,00
Uponor Geo Vertis грунтовый зонд U 40x2,4 PE100 PN10 2x140m	1	шт	35497,00
Uponor Geo Vertis грунтовый зонд U 40x2,4 PE100 PN10 2x150m	1	шт	37907,00
Uponor Geo Vertis грунтовый зонд U 40x2,4 PE100 PN10 2x160m	1	шт	40662,00
Uponor Geo Vertis грунтовый зонд U 40x2,4 PE100 PN10 2x170m	1	шт	43074,00
Uponor Geo Vertis грунтовый зонд U 40x2,4 PE100 PN10 2x180m	1	шт	45485,00
Uponor Geo Vertis грунтовый зонд U 40x2,4 PE100 PN10 2x190m	1	шт	47921,00
Uponor Geo Vertis грунтовый зонд U 40x2,4 PE100 PN10 2x200m	1	шт	50321,00
Uponor Geo Vertis грунтовый зонд U 40x2,4 PE100 PN10 2x210m	1	шт	52760,00
Uponor Geo Vertis грунтовый зонд U 40x2,4 PE100 PN10 2x220m	1	шт	55177,00
Uponor Geo Vertis грунтовый зонд U 40x2,4 PE100 PN10 2x230m	1	шт	57593,00
Uponor Geo Vertis грунтовый зонд U 40x2,4 PE100 PN10 2x240m	1	шт	60005,00
Uponor Geo Vertis грунтовый зонд U 40x2,4 PE100 PN10 2x250m	1	шт	62410,00

Upronor распределительный коллектор

Upronor Geo коллектор

С шаровыми вентилями на подающих и обратных патрубках. Выходы для подключения к тепловому насосу выполнены из труб PE100 диаметром 63 - 90 мм. Комплект состоит из 2-х коллекторов: 1 для подачи и 1 для обратки.



Артикул	Наименование	Упаковка	Цена с НДС, Руб/Ед.изм.
1047030	Upronor Geo коллектор 2x40/63mm PN10 PE100	1 ШТ	по запросу
1047133	Upronor Geo коллектор 3x40/63mm PN10 PE100	1 ШТ	по запросу
1047134	Upronor Geo коллектор 4x40/63mm PN10 PE100	1 ШТ	по запросу
1047135	Upronor Geo коллектор 5x40/63mm PN10 PE100	1 ШТ	по запросу
1047136	Upronor Geo коллектор 6x40/63mm PN10 PE100	1 ШТ	по запросу
1047137	Upronor Geo коллектор 7x40/75mm PN10 PE100	1 ШТ	по запросу
1047138	Upronor Geo коллектор 8x40/75mm PN10 PE100	1 ШТ	по запросу
1047139	Upronor Geo коллектор 9x40/90mm PN10 PE100	1 ШТ	по запросу
1047140	Upronor Geo коллектор 10x40/90mm PN10 PE100	1 ШТ	по запросу

Upronor Geo коллектор с вентилями

С регулировочными вентилями Flow Guard на обратных патрубках и шаровыми вентилями на подающих патрубках. Подключения к тепловому насосу выполнены из труб PE100 диаметром 63 - 90 мм. Комплект состоит из 2-х коллекторов: 1 для подачи и 1 для обратки.



Артикул	Наименование	Упаковка	Цена с НДС, Руб/Ед.изм.
1047158	Upronor Geo коллектор с вентилями 2x40/63mm PN10 PE100	1 ШТ	по запросу
1047141	Upronor Geo коллектор с вентилями 3x40/63mm PN10 PE100	1 ШТ	по запросу
1047032	Upronor Geo коллектор с вентилями 4x40/63mm PN10 PE100	1 ШТ	по запросу
1047142	Upronor Geo коллектор с вентилями 5x40/63mm PN10 PE100	1 ШТ	по запросу
1047143	Upronor Geo коллектор с вентилями 6x40/63mm PN10 PE100	1 ШТ	по запросу
1047144	Upronor Geo коллектор с вентилями 7x40/75mm PN10 PE100	1 ШТ	по запросу
1047145	Upronor Geo коллектор с вентилями 8x40/75mm PN10 PE100	1 ШТ	по запросу
1047146	Upronor Geo коллектор с вентилями 9x40/90mm PN10 PE100	1 ШТ	по запросу
1047147	Upronor Geo коллектор с вентилями 10x40/90mm PN10 PE100	1 ШТ	по запросу

Упорор распределительный коллектор

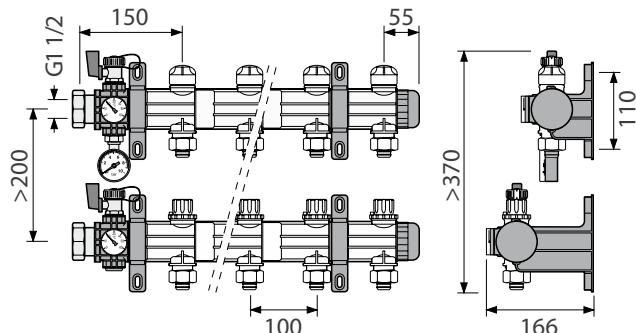

Упорор Magna коллекторный комплект

Базовый комплект для монтажа коллектора Uponor 1 1/2", состоит из:

- Кронштейн короткий: 2 шт;
- Кронштейн длинный: 2 шт;
- Вентиль для заполнения/слива, латунный: 2 шт;
- Термометр 0 – 60°C: 2 шт;
- Манометр: 1 шт;
- Заглушка: 2 шт;
- Резьбовой соединительный элемент с накидной гайкой: 2 шт;
- Крепёжные материалы, 1 комплект:
 - 8 шурупов 6x60 мм;
 - 8 пластиковых анкеров 8x40 мм;
 - 2 плоских прокладки 44x32x2 мм.

Артикул

1045815

Наименование

Упорор Magna коллекторный комплект К1

Упаковка

1 ШТ

Цена с НДС, Руб/Ед.изм.

10576,00



Упорор Magna кронштейны для коллектора

Комплект кронштейнов для монтажа коллектора Uponor Magna 1 1/2", состоит из:

- Кронштейн короткий: 2 шт;
- Кронштейн длинный: 2 шт;
- Крепёжные материалы, 1 комплект:
 - 8 шурупов 6x60 мм;
 - 8 пластиковых анкеров 8x40 мм.

Материал: полиамид.

Артикул

1045816

Наименование

Упорор Magna кронштейны для коллектора

Упаковка

1 ШТ

Цена с НДС, Руб/Ед.изм.

1273,00



Упорор Magna расходомер для коллектора

Служит для балансировки системы путем настройки расхода теплоносителя через петлю в диапазоне 4-20 л/мин. Расход указывается в смотровом окне. Имеется возможность полного закрытия петли.

Материал: полиамид, армированный стекловолокном.

Артикул

1030134

Наименование

Упорор Magna расходомер для коллектора

Упаковка

1 ШТ

Цена с НДС, Руб/Ед.изм.

884,68

Упорор распределительный коллектор

Упорор Магна сегмент коллектора с клапаном 1 1/2" - 25

Для напольного отопления больших площадей, а также систем снеготаяния и геотермальных систем.

В комплект входят:

- подающий сегмент с балансировочным клапаном, имеющий одиночный выход на петлю и оснащенный резьбовым адаптером для подключения трубы РЕ-Х 25x2,3 мм;
- обратный сегмент с регулировочным клапаном и маховичком, имеющий одиночный выход на петлю и оснащенный резьбовым адаптером для подключения трубы РЕ-Х 25x2,3 мм.

Исполнительный механизм Упорор может быть установлен прямо на обратном коллекторе вместо маховичка.

- Расстояние между осями выходов: 100 мм;
- Материал: полиамид, армированный стекловолокном;
- Макс. рабочая температура: 60 °С;
- Макс. рабочее давление: 6 бар.

Благодаря модульному принципу сегменты могут быть соединены между собой до необходимого количества петель. Максимальное количество: 20 петель.

Необходимое количество кронштейнов:

Кол-во петель	2-5	6-9	10-14	15-19	20
Кол-во кронштейнов	2	3	4	5	6



Артикул

1045813

Наименование

Упорор Магна сегмент коллектора с клапаном подключения 25

Упаковка

1 КОМП.

Цена с НДС,
Руб/Ед.изм.

4920,00

Упорор Магна кран шаровой, комплект

Для коллектора Упорор Магна. Резьба трубная цилиндрическая G 1 1/2" BP – G 1 1/2" HP по DIN EN ISO 228-1, ГОСТ 6357. Материал: латунь.

Комплект состоит из 2 штук.



Артикул

1030135

Наименование

Упорор Магна кран шаровой, комплект 2x G 1 1/2

Упаковка

1 КОМП.

Цена с НДС,
Руб/Ед.изм.

4424,00

Упорон распределительный коллектор



Упорон Магна сегмент коллектора 1 1/2"

Сегмент распределительного коллектора Uponor диаметром 1 1/2" для геотермальных систем.

В комплект входят:

- подающий и обратный сегменты, имеющие одиночный выход на петлю, предназначенный для подключения штыкового соединителя Uponor;
- Расстояние между осями выходов: 100 мм;
- Материал: полиамид, армированный стекловолокном;
- Макс. рабочая температура: 60 °С;
- Макс. рабочее давление: 6 бар.

Благодаря модульному принципу сегменты могут быть соединены между собой до необходимого количества петель. Максимальное количество: 20 петель.

Необходимое количество кронштейнов:

Кол-во петель	2-5	6-9	10-14	15-19	20
Кол-во кронштейнов	2	3	4	5	6

Внимание: для монтажа требуются базовый комплект для промышленного коллектора и штыковые соединители для распределительного коллектора Uponor. Заказываются отдельно.

Опции: расходомеры и/или кронштейны.

Артикул	Наименование	Упаковка	Цена с НДС, Руб/Ед.изм.
1058340	Uponor Магна сегмент коллектора 1 1/2" 14м ² /h	1 КОМП.	3103,00



Упорон Магна коллекторный штыковой соединитель

2 штыковых соединителя Uponor, латунь, оснащены зажимными адаптерами для труб PE-Xa.

Артикул	do мм	Наименование	Упаковка	Цена с НДС, Руб/Ед.изм.
1058341	32	Uponor Магна коллект. штыковой соединитель 32mm	1 КОМП.	4329,00
1058342	40	Uponor Магна коллект. штыковой соединитель 40mm	1 КОМП.	7984,00

Uponor компоненты системы

Uponor Geo Vertis резиновый уплотнитель с пластиной

Резиновая уплотнительная крышка со стальной пластиной надежно крепится к подводящей трубе с помощью четырех болтов, при стягивании которых резиновый диск создает надежное и герметичное уплотнение вокруг подводящей трубы.



Артикул	d мм
1002163	138 - 168

Наименование	Упаковка	Цена с НДС, Руб/Ед.изм.
Uponor Geo Vertis резиновый уплотнитель с пластиной 138-168mm	1 ШТ	6555,00

Uponor Geo Vertis крышка растягивающаяся

Растягивающаяся крышка Uponor надежно крепится к подводящей трубе с помощью четырех болтов, при стягивании которых резиновый диск создает надежное и герметичное уплотнение вокруг подводящей трубы. Только для стальных труб.



Артикул	Наименование
1047170	Uponor Geo Vertis крышка растягивающаяся 138mm
1002161	Uponor Geo Vertis крышка растягивающаяся 168mm

Упаковка	Цена с НДС, Руб/Ед.изм.
1 ШТ	3478,00
1 ШТ	4133,00

Uponor Geo тройник с заглушкой

Тройник с воздухоотводчиком для стравливания воздуха из вертикального грунтового зонда.



Артикул	Наименование
1002164	Uponor Geo тройник с заглушкой 40mm

Упаковка	Цена с НДС, Руб/Ед.изм.
1 ШТ	1796,00

Uponor соединительная труба

Соединительная труба в отрезках по 6 м для устройства подводящих магистралей.



Артикул	d мм	s мм	L м
1048156	40	3.7	6

Наименование	Упаковка	Цена с НДС, Руб/Ед.изм.
Напорная труба 40x3,7мм 6м PN12,5 SDR11 PE80 BLS	1 ШТ	1480,00

Крышка 315мм

Защелкивающаяся крышка устанавливается в комбинации со смотровым колодцем и тройником для грунтового зонда.



Артикул	Наименование
1002367	Крышка 315мм для смотрового колодца

Упаковка	Цена с НДС, Руб/Ед.изм.
1 ШТ	490,56

Uponor компоненты системы



Артикул
1047187

Uponor Geo Vertis смотровой колодец

Смотровой колодец, используется в комбинации с крышкой 315 мм и тройником для грунтового зонда.

Наименование	Упаковка	Цена с НДС, Руб/Ед.изм.
Uponor Geo Vertis смотровой колодец 315/280mm 2m	1 ШТ	7654,00



Артикул
1048159

Крышка колодца сплошная круглая

Крышка чугунная для смотрового колодца, используется в местах движения автотранспорта.

Наименование	Упаковка	Цена с НДС, Руб/Ед.изм.
Крышка колодца сплошная круглая U-125B 12,5т чугун	1 ШТ	17643,00



Артикул
1048160

Крышка колодца сплошная квадратная

Крышка чугунная для смотрового колодца, используется в местах движения автотранспорта.

Наименование	Упаковка	Цена с НДС, Руб/Ед.изм.
Крышка колодца сплошная квадратная U-125B 12,5т чугун	1 ШТ	22383,00



Артикул L м
1060328 0.6

Uponor Geo Vertis колено для грунтового зонда U

U-образное колено под приварку для соединения труб в вертикальных грунтовых зондах. Имеет проушину для крепления груза. Защищает зонд при монтаже от повреждений о стенку скважины. Материал PE 100. Длина - 0,6 м.

Наименование	Упаковка	Цена с НДС, Руб/Ед.изм.
Uponor Geo Vertis колено для грун. зонда U 40x2,4 PE100 PN10	1 ШТ	3489,00



Артикул Вес кг
1002167 10,5
1057710 25

Uponor Geo Vertis груз

Груз круглого сечения с монтажными петлями в верхней части и проушинами в нижней части, представляет собой полиэтиленовую оболочку, заполненную рудой или чугуном.

Наименование	Упаковка	Цена с НДС, Руб/Ед.изм.
Uponor Geo Vertis груз 10,5kg	1 ШТ	2696,00
Uponor Geo Vertis груз 25kg	1 ШТ	7021,00

Uponor компоненты системы

Uponor Geo Hortis груз для установки в озере

Груз для укладки труб по дну водоема, обеспечивает фиксацию PE труб под водой. Из стали круглого сечения, 9,6 кг, длина 1,1м.



Артикул	Наименование	Упаковка	Цена с НДС, Руб/Ед.изм.
1047028	Uponor Geo Hortis груз для озера, сталь 9,6kg, 1,1m	1 ШТ	1272,00

Uponor Geo Vertis стягивающий хомут

Для крепления PE труб к грузу при укладке в водоемах.



Артикул	Наименование	Упаковка	Цена с НДС, Руб/Ед.изм.
1047027	Uponor Geo Vertis стягив. хомут, нейлон 7,8-540mm	100 ШТ	37,89

Uponor Geo проставка для грунтового зонда

Разделительный элемент между трубами для одинарных U-образных зондов, для труб диаметром 40 мм.



Артикул	Наименование	Упаковка	Цена с НДС, Руб/Ед.изм.
1058346	Uponor Geo проставка для грунт. зонда 40mm	50 ШТ	227,81

Uponor Geo антифриз

Антифризы для систем отопления и охлаждения.



Артикул	V л	Наименование	Упаковка	Цена с НДС, Руб/Ед.изм.
1047090	25	Uponor Geo пропиленгликоль 25 l	1 ШТ	20366,00
1047089	25	Uponor Geo этиленгликоль 25 l	1 ШТ	15478,00

Упонор энергетическая корзина



Упонор Geo Calix энергетическая корзина

Коническая форма: 2,4 - 1,4 м.

Труба из сшитого полиэтилена (PE-Xa), SDR 11, изготавливается по методу Энгеля и в соответствии с требованиями стандартов DIN 16892/16893. Имеет дополнительный наружный слой из PE черного цвета, обладающий 2-летней стойкостью к воздействию УФ-лучей.

Труба уложена змеевиком в форме корзины, концы змеевика служат для подключения подачи и обратки. Возможность соединения труб с помощью электросварных фитингов. В соответствии с требованиями стандарта W 400-2 DVGW не требуется устройство песчаной подушки.

Артикул	d мм	L м	h м
1058353	32	150	2.0
1058783	32	200	2.7

Наименование	Упаковка	Цена с НДС, Руб/Ед.изм.
Упонор Geo Calix энергетич. корзина 32 PE-Xa 32x2,9mm 150m	1 ШТ	77738,00
Упонор Geo Calix энергетич. корзина XL32 PE-Xa 32x2,9mm 200m	1 ШТ	101810,00

Uponor распределительный коллектор

Uponor Магна коллекторный комплект

Базовый комплект для монтажа коллектора Uponor 1 1/2", состоит из:

- Кронштейн короткий: 2 шт;
- Кронштейн длинный: 2 шт;
- Вентиль для заполнения/слива, латунный: 2 шт;
- Термометр 0 – 60°C: 2 шт;
- Манометр: 1 шт;
- Заглушка: 2 шт;
- Резьбовой соединительный элемент с накидной гайкой: 2 шт;
- Крепёжные материалы, 1 комплект:
 - 8 шурупов 6x60 мм;
 - 8 пластиковых анкеров 8x40 мм;
 - 2 плоских прокладки 44x32x2 мм.

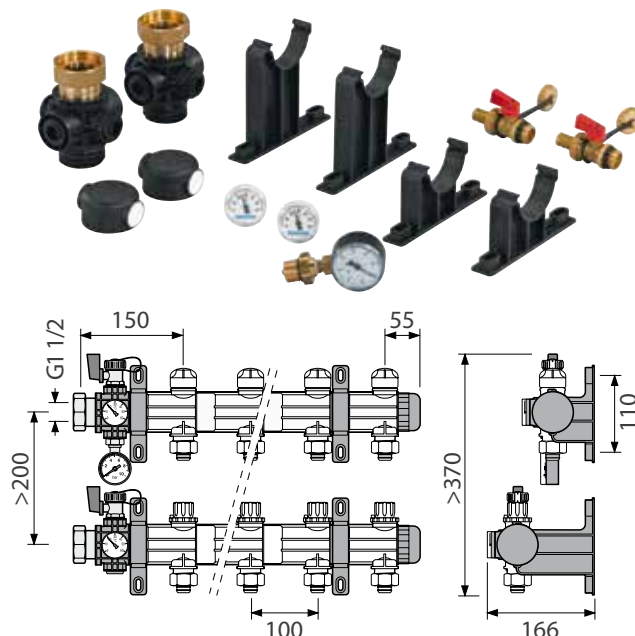

Артикул	
1045815	

Наименование	Упаковка	Цена с НДС, Руб/Ед.изм.
Uponor Магна коллекторный комплект К1	1 ШТ	10576,00

Uponor Магна кронштейны для коллектора

Комплект кронштейнов для монтажа коллектора Uponor Магна 1 1/2", состоит из:

- Кронштейн короткий: 2 шт;
- Кронштейн длинный: 2 шт;
- Крепёжные материалы, 1 комплект:
 - 8 шурупов 6x60 мм;
 - 8 пластиковых анкеров 8x40 мм.

Материал: полиамид.



Артикул	
1045816	

Наименование	Упаковка	Цена с НДС, Руб/Ед.изм.
Uponor Магна кронштейны для коллектора	1 ШТ	1273,00

Uponor Магна расходомер для коллектора

Служит для балансировки системы путем настройки расхода теплоносителя через петлю в диапазоне 4-20 л/мин. Расход указывается в смотровом окне. Имеется возможность полного закрытия петли.

Материал: полиамид, армированный стекловолокном.



Артикул	
1030134	

Наименование	Упаковка	Цена с НДС, Руб/Ед.изм.
Uponor Магна расходомер для коллектора	1 ШТ	884,68

Уpronor распределительный коллектор



Уpronor Magna кран шаровой, комплект

Для коллектора Upronor Magna. Резьба трубная цилиндрическая G 1 1/2" BP – G 1 1/2" HP по DIN EN ISO 228-1, ГОСТ 6357. Материал: латунь. Комплект состоит из 2 штук.

Артикул
1030135

Наименование	Упаковка	Цена с НДС, Руб/Ед.изм.
Уpronor Magna кран шаровой, комплект 2x G 1 1/2	1 КОМП.	4424,00



Уpronor Magna сегмент коллектора 1 1/2"

Сегмент распределительного коллектора Upronor диаметром 1 1/2" для геотермальных систем.

В комплект входят:

- подающий и обратный сегменты, имеющие одиночный выход на петлю, предназначенный для подключения штыкового соединителя Upronor;
- Расстояние между осями выходов: 100 мм;
- Материал: полиамид, армированный стекловолокном;
- Макс. рабочая температура: 60 °С;
- Макс. рабочее давление: 6 бар.

Благодаря модульному принципу сегменты могут быть соединены между собой до необходимого количества петель. Максимальное количество: 20 петель.

Необходимое количество кронштейнов:

Кол-во петель	2-5	6-9	10-14	15-19	20
Кол-во кронштейнов	2	3	4	5	6

Внимание: для монтажа требуются базовый комплект для промышленного коллектора и штыковые соединители для распределительного коллектора Upronor. Заказываются отдельно.

Опции: расходомеры и/или кронштейны.

Артикул
1058340

Наименование	Упаковка	Цена с НДС, Руб/Ед.изм.
Уpronor Magna сегмент коллектора 1 1/2" 14m³/h	1 КОМП.	3103,00



Уpronor Magna коллекторный штыковой соединитель

2 штыковых соединителя Upronor, латунь, оснащены зажимными адаптерами для труб PE-Xa.

Артикул
1058341

do
мм
32

Наименование	Упаковка	Цена с НДС, Руб/Ед.изм.
Уpronor Magna коллект. штыковой соединитель 32mm	1 КОМП.	4329,00

Упонор компоненты системы

Упонор Гео антифриз

Антифризы для систем отопления и охлаждения.



Артикул	V л
1047090	25
1047089	25

Наименование	Упаковка	Цена с НДС, Руб/Ед.изм.
Упонор Гео пропиленгликоль 25 л	1 ШТ	20366,00
Упонор Гео этиленгликоль 25 л	1 ШТ	15478,00

Упонор Multi стягивающий хомут

Для быстрого крепления труб к арматурной сетке.
Изготовлен из полиамида.



Артикул	l мм	b мм
1005287	200	5
1005372	280	7

Наименование	Упаковка	Цена с НДС, Руб/Ед.изм.
Упонор Multi стягивающий хомут PA 200mm	100 ШТ	2,46
Упонор Multi стягивающий хомут PA 280mm	100 ШТ	8,86

Упонор Classic крепёжная проволока

Для быстрого крепления труб Упонор к арматурной сетке.
Изготовлена из стали. В комплекте 250 шт. Цена указана за комплект.



Артикул	l мм	b мм
1009222	150	1.25

Наименование	Упаковка	Цена с НДС, Руб/Ед.изм.
Упонор Classic крепёжная проволока 150x1,25мм 250шт	1 КОМП.	404,95

Упонор трубы для грунтового коллектора



Упонор Geo Pipe труба

Труба из сшитого полиэтилена (PE-Xa) изготавливается по методу Энгеля и в соответствии с требованиями стандартов DIN 16892/16893. Труба является универсальной и применяется для организации горизонтальных коллекторов, энергетических свай, в качестве соединительной трубы. Имеет дополнительный наружный слой из PE черного цвета, обладающий 2-летней стойкостью к воздействию УФ-лучей. SDR 11. Максимальное давление: 6 бар; рабочая температура: от -50°C до 95°C. Возможность соединения с помощью электросварных фтингов. В соответствии с требованиями стандарта W 400-2 DVGW не требуется устройство песчаной подушки.

Артикул	d мм	s мм	L м	Наименование	Упаковка	Цена с НДС, Руб/Ед.изм.
1058045	20	2		Упонор Geo Pipe труба, бухта на заказ 20x2,0 SDR 11	1 м	130,88
1058044	20	2	50	Упонор Geo Pipe труба 20x2,0 SDR11 50m	50 м	130,88
1058042	20	2	100	Упонор Geo Pipe труба 20x2,0 SDR11 100m	100 м	130,88
1058043	20	2	200	Упонор Geo Pipe труба 20x2,0 SDR11 200m	200 м	130,88
1058046	25	2,3		Упонор Geo Pipe труба, бухта на заказ 25x2,3 SDR 11	1 м	185,99
1058047	25	2,3	50	Упонор Geo Pipe труба 25x2,3 SDR11 50m	50 м	185,99
1058048	25	2,3	100	Упонор Geo Pipe труба 25x2,3 SDR11 100m	100 м	185,99
1058049	25	2,3	200	Упонор Geo Pipe труба 25x2,3 SDR11 200m	200 м	185,99
1058054	32	2,9		Упонор Geo Pipe труба, бухта на заказ 32x2,9 SDR 11	1 м	269,64
1058055	32	2,9	50	Упонор Geo Pipe труба 32x2,9 SDR11 50m	50 м	269,64
1058056	32	2,9	100	Упонор Geo Pipe труба 32x2,9 SDR11 100m	100 м	269,64
1058057	32	2,9	150	Упонор Geo Pipe труба 32x2,9 SDR11 150m	150 м	269,64
1058058	32	2,9	200	Упонор Geo Pipe труба 32x2,9 SDR11 200m	200 м	269,64

Uponor компоненты системы

Uponor Geo Vertis груз

Груз круглого сечения с монтажными петлями в верхней части и проушинами в нижней части, представляет собой полиэтиленовую оболочку, заполненную рудой или чугуном.



Артикул	Вес кг
1002167	10,5
1057710	25

Наименование	Упаковка	Цена с НДС, Руб/Ед.изм.
Uponor Geo Vertis груз 10,5kg	1 ШТ	2696,00
Uponor Geo Vertis груз 25kg	1 ШТ	7021,00

Uponor Geo антифриз

Антифризы для систем отопления и охлаждения.



Артикул	V л
1047090	25
1047089	25

Наименование	Упаковка	Цена с НДС, Руб/Ед.изм.
Uponor Geo пропиленгликоль 25 л	1 ШТ	20366,00
Uponor Geo этиленгликоль 25 л	1 ШТ	15478,00

Uponor Geo Pipe заглушка для труб

Для труб Uponor PE-Xa SDR11. Пластик.



Артикул	d мм
1058490	20
1058491	25
1058492	32
1058493	40
1058494	50

Наименование	Упаковка	Цена с НДС, Руб/Ед.изм.
Uponor Geo Pipe заглушка для труб 20mm	20 ШТ	58,56
Uponor Geo Pipe заглушка для труб 25mm	20 ШТ	78,23
Uponor Geo Pipe заглушка для труб 32mm	15 ШТ	82,67
Uponor Geo Pipe заглушка для труб 40mm	10 ШТ	121,04
Uponor Geo Pipe заглушка для труб 50mm	10 ШТ	151,06

Uponor Geo проставка для грунтового зонда

Разделительный элемент для установки между трубами диаметром 25мм в вертикальных зондах и энергетических сваях.



Артикул	Наименование	Упаковка	Цена с НДС, Руб/Ед.изм.
1058347	Uponor Geo проставка для грунт. зонда 25mm	1 ШТ	299,16

Uponor Geo фитинг для мониторинга давления

Для проведения гидравлических испытаний в соответствии с требованиями стандарта EN 805. Оснащен зажимным латунным адаптером для труб Uponor PE-Xa и вентильной заглушкой со шкалой 200 кПа.



Артикул	d мм	Наименование	Упаковка	Цена с НДС, Руб/Ед.изм.
1058351	20	Uponor Geo фитинг для мониторинга давления 20mm	10 ШТ	2488,00
1058352	25	Uponor Geo фитинг для мониторинга давления 25mm	10 ШТ	2982,00

Uponor компоненты системы

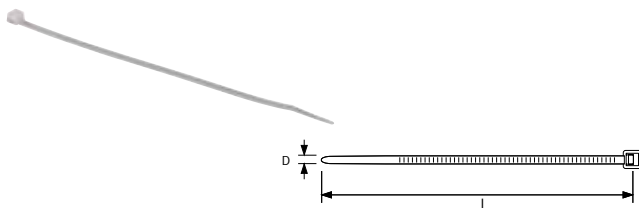

Артикул	l мм	b мм
1005287	200	5
1005372	280	7

Uponor Multi стягивающий хомут

Для быстрого крепления труб к арматурной сетке. Изготовлен из полиамида.

Наименование	Упаковка	Цена с НДС, Руб/Ед.изм.
Uponor Multi стягивающий хомут РА 200mm	100 шт	2,46
Uponor Multi стягивающий хомут РА 280mm	100 шт	8,86



Артикул	l мм	b мм
1009222	150	1.25

Uponor Classic крепёжная проволока

Для быстрого крепления труб Uponor к арматурной сетке. Изготовлена из стали. В комплекте 250 шт. Цена указана за комплект.

Наименование	Упаковка	Цена с НДС, Руб/Ед.изм.
Uponor Classic крепёжная проволока 150x1,25mm 250шт	1 комп.	404,95



Артикул	d мм	r мм
1034554	16-20	75
1034555	21-25	120

Uponor Multi угловой фиксатор с защёлками

Угловой фиксатор с регулируемым углом загиба. Материал: пластик. Состоит из 8 сегментов, каждый из которых при фиксации дает угол загиба 11,25°. Когда все сегменты соединены вместе, то создается угол загиба 90°.

Наименование	Упаковка	Цена с НДС, Руб/Ед.изм.
Uponor Multi угловой фиксатор с защёлками 16-20	20 шт	147,61
Uponor Multi угловой фиксатор с защёлками 21-25	20 шт	258,32

Upronor EPG6

Upronor Fluvia E насосно-смесительный блок EPG-6-A

Предназначен для разделения и управления работой геотермальных систем пассивного охлаждения, оборудован климат-контроллером C-46 для управления температурой подачи.

Состоит из:

3-х ходового смесительного клапана с kvs 7, циркуляционного насоса класса энергоэффективности - A (модель Grundfos alpha2L 25-60), климат-контроллера Upronor C-46 со встроенным интерфейсом для подключения контроллера Upronor C-56 (опция, для управления температурой воздуха в помещениях), теплообменника, датчика температуры подачи, датчика наружной температуры (устанавливается на строительной площадке), крепежного материала.

Подключения на первичном контуре: внутренняя резьба Rp1 1/4"BP,

Подключения на вторичном контуре: внутренняя резьба Rp1"BP, оборудованная термометрами и встроенным обратным клапаном.

Необходимые аксессуары для управления системой:

Датчик влажности Upronor H-56 (1047846), термостат Upronor T-75 (1046114) и антенна для радиоконтроллера Upronor C-56 (1046116), либо контроллер Upronor C-56 (1045565) с датчиком влажности Upronor H-56 (1047846) и термостатом Upronor T-75 (1046114).

Мощность: 1-6 кВт.

Максимальная допустимая температура 90°C, максимальное давление 10 бар.

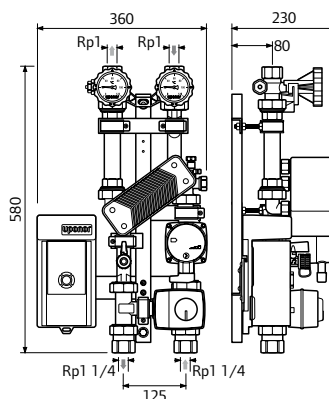

Артикул

1058304

Наименование

Upronor Fluvia E насосно-смесительн. блок EPG-6-A

Упаковка

1 ШТ

Цена с НДС,
Руб/Ед.изм.

163896,00

Uponor EPG6



Uponor Radio 24V датчик влажности H-56

Беспроводной датчик влажности информирует о состоянии влажности в помещении, позволяя избежать выпадения конденсата при работе системы охлаждения. Благодаря беспроводной связи может быть размещен в любом удобном месте.

Состоит из:

- Датчик влажности H-56
- Батарейки 2x AAA
- Крепёжный материал

Функциональные особенности:

- Информирование о влажности в помещении
- Может быть подключен к климат-контроллеру C-46 с помощью антенны или радиоконтроллера C-56
- Контроль влажности по помещениям в комбинации с контроллером C-56

Цвет: белый RAL 9010

Артикул	l	b	h
	мм	мм	мм
1047846	72	72	21

Наименование	Упаковка	Цена с НДС, Руб/Ед.изм.
Uponor Radio 24V датчик влажности H-56	1 шт	5318,00



Uponor Radio 24V контроллер C-56

Служит для автоматического управления водяным напольным отоплением/охлаждением путем получения и обработки радиосигналов от радиотермостатов и последующего включения/выключения исполнительных механизмов. Для активации функций DEM необходимо использовать в комбинации с Панелью управления Uponor I-76.

Состоит из:

- Радиоконтроллер C-56;
- Антенна;
- Соединительные кабели и крепёж.

Функциональные особенности:

- Электронное управление;
- Прием сигналов от макс. 12 радиотермостатов;
- Подключение до 14 исполнительных механизмов 24 В;
- Функция переключения режимов Отопление/Охлаждение от внешнего сигнала;
- Реле насоса;
- Профилактические упражнения для клапанов и насоса в целях их защиты от окисления/прикипания;
- Цвет: темно-серый (RAL 7015);
- Защита IP 30;
- Питание 230 В, 50 Гц, 70 Вт.

l - 316 мм, h - 110 мм, d - 60 мм

Артикул	P	P	U	цвет
	Вт	Вт	В	-
1045565	1	>2	230	тёмно-серый

Наименование	Упаковка	Цена с НДС, Руб/Ед.изм.
Uponor Radio 24V контроллер C-56 CE/S	1 шт	15912,00

Uponor EPG6

Uponor Radio 24V панель управления I-76

Служит для автоматического управления водяным напольным отоплением/охлаждением в комбинации с радиоконтроллером

Uponor C-56. Активирует функции DEM.

Характеристики:

- Дисплей LCD с голубой подсветкой.

Функции:

- Пять программируемых температурных ECO-режимов;
- Max/Min ограничение температуры;
- Режим праздников (выходного дня);
- Функция „Автоматическая балансировка“;
- Функция „Проверка помещений“;
- Функция «Помещение-байпас»;
- Функция „Комфортные настройки“;
- Функция „Диагностика подачи“;
- Управление до 3-х контроллеров;
- Материал - пластик;
- Цвет темно-серый (RAL 7015).

Защита: IP 30 (EN 60 529). Питание 11 В постоянного тока от контроллера, мощность 1 Вт.



Артикул	l мм	b мм	h мм	Наименование	Упаковка	Цена с НДС, Руб/Ед.изм.
1045568	110	110	30	Uponor Radio 24V панель управления I-76 CE/S/W	1 ШТ	10493,00

Upronor EPG6



Upronor Radio 24V термостат с дисплеем T-75

Служит для задания, измерения температуры воздуха в помещении и передачи данных радиоконтроллеру посредством радиосвязи. Оборудован ЖК-дисплеем, отображающим заданную и фактическую температуры воздуха.

Состоит из:

- Термостат с ЖК-дисплеем
- Встроенный элемент контроля температуры
- Две батарейки AAA 1,5В и крепёжный материал

Опции:

- Крепежная планка в качестве настольной подставки или настенной установки (поставляется отдельно арт.1000503 белая, 1000505 серебристая, 1046115 серая)

Функциональные особенности:

- На дисплее отображается „ощущаемая“ температура
- Постоянный контроль изменений для Вашего удобства
- Легкость в использовании (кнопки +/- для изменения желаемой температуры)
- Температурный диапазон 5-30°C, совместимость с панелью управления I-76
- Различное цветовое исполнение

Радиус действия: макс. 30 м,

Частота радиосигнала: 868,3 МГц,

Мощность радиосигнала: ок. 1 мВт,

Цвет: белый ~ RAL9010, серебристый ~ RAL9006, серый ~ RAL7015

Артикул	l мм	b мм	h мм	цвет
1000502	124	66	16	белый
1046114	124	66	16	тёмно-серый

Наименование	Упаковка		Цена с НДС, Руб/Ед.изм.
Upronor Radio 24V термостат с дисплеем T-75 белый	1	шт	3934,00
Upronor Radio 24V термостат с дисплеем T-75 серый	1	шт	3934,00

Упонор трубы для грунтового коллектора

Упонор Geo Pipe труба

Труба из сшитого полиэтилена (PE-Xa) изготавливается по методу Энгеля и в соответствии с требованиями стандартов DIN 16892/16893. Труба является универсальной и применяется для организации горизонтальных коллекторов, энергетических свай, в качестве соединительной трубы. Имеет дополнительный наружный слой из PE черного цвета, обладающий 2-летней стойкостью к воздействию УФ-лучей. SDR 11. Максимальное давление: 6 бар; рабочая температура: от -50°C до 95°C. Возможность соединения с помощью электросварных фтинггов. В соответствии с требованиями стандарта W 400-2 DVGW не требуется устройство песчаной подушки.



Артикул	d	s	L	Наименование	Упаковка	Цена с НДС, Руб/Ед.изм.
	мм	мм	м			
1058046	25	2,3		Упонор Geo Pipe труба, бухта на заказ 25x2,3 SDR 11	1 м	185,99
1058047	25	2,3	50	Упонор Geo Pipe труба 25x2,3 SDR11 50m	50 м	185,99
1058048	25	2,3	100	Упонор Geo Pipe труба 25x2,3 SDR11 100m	100 м	185,99
1058049	25	2,3	200	Упонор Geo Pipe труба 25x2,3 SDR11 200m	200 м	185,99
1058054	32	2,9		Упонор Geo Pipe труба, бухта на заказ 32x2,9 SDR 11	1 м	269,64
1058055	32	2,9	50	Упонор Geo Pipe труба 32x2,9 SDR11 50m	50 м	269,64
1058056	32	2,9	100	Упонор Geo Pipe труба 32x2,9 SDR11 100m	100 м	269,64
1058057	32	2,9	150	Упонор Geo Pipe труба 32x2,9 SDR11 150m	150 м	269,64
1058058	32	2,9	200	Упонор Geo Pipe труба 32x2,9 SDR11 200m	200 м	269,64
1058059	40	3,7		Упонор Geo Pipe труба, бухта на заказ 40x3,7 SDR 11	1 м	463,99
1058060	40	3,7	50	Упонор Geo Pipe труба 40x3,7 SDR11 50m	50 м	463,99
1058061	40	3,7	100	Упонор Geo Pipe труба 40x3,7 SDR11 100m	100 м	463,99
1058062	40	3,7	200	Упонор Geo Pipe труба 40x3,7 SDR11 200m	200 м	463,99
1058064	50	4,6	50	Упонор Geo Pipe труба 50x4,6 SDR11 50m	50 м	656,87
1058065	50	4,6	100	Упонор Geo Pipe труба 50x4,6 SDR11 100m	100 м	656,87
1058066	50	4,6	200	Упонор Geo Pipe труба 50x4,6 SDR11 200m	200 м	656,87

Уpronor соединения



Артикул	Усл. обозн.	d	мм
1002168	PN8	40	

Уpronor Гео муфта электросварная EF

Электросварной фитинг с нагревательными элементами для труб Уpronor PE80.

Наименование	Упаковка	Цена с НДС, Руб/Ед.изм.
Уpronor Гео муфта электросварная EF 40mm PN8	20 ШТ	644,08



Артикул	Усл. обозн.	d	мм
1047182	PN10	40	

Уpronor Гео муфта электросварная EF

Электросварной фитинг с нагревательными элементами для труб Уpronor PE100.

Наименование	Упаковка	Цена с НДС, Руб/Ед.изм.
Уpronor Гео муфта электросварная EF 40mm PN10	25 ШТ	875,83



Артикул	Усл. обозн.	d	мм
1002171	PN10	40	

Уpronor Гео угольник под электросварку EF

Электросварной фитинг без нагревательных элементов для труб Уpronor PE100.

Наименование	Упаковка	Цена с НДС, Руб/Ед.изм.
Уpronor Гео угольник под электросварку EF 90° 40mm PN10	20 ШТ	398,06



Артикул	Усл. обозн.	d	мм
1002172	PN10	40	

Уpronor Гео угольник электросварной EF

Электросварной фитинг с нагревательными элементами для труб Уpronor PE100.

Наименование	Упаковка	Цена с НДС, Руб/Ед.изм.
Уpronor Гео угольник электросварной EF 90° 40mm PN10	30 ШТ	2332,00



Артикул	Усл. обозн.	d	мм
1047177	PN10	40	

Уpronor Гео угольник под электросварку EF

Электросварной фитинг без нагревательных элементов для труб Уpronor PE100.

Наименование	Упаковка	Цена с НДС, Руб/Ед.изм.
Уpronor Гео угольник под электросварку EF 45° 40mm PN6	30 ШТ	433,00

Upronor соединения

Upronor Гео тройник под электросварку EF

Электросварной фитинг без нагревательных элементов для труб Upronor PE100.



Артикул	Усл. обозн.	d	d1
	-	мм	мм
1002169	PN10	40	40

Наименование	Упаковка	Цена с НДС, Руб/Ед.изм.
Upronor Гео тройник под электросварку EF 40x40x40mm PN10	10 ШТ	730,68

Upronor Гео переход на внутреннюю резьбу под электросварку EF

Электросварной фитинг без нагревательных элементов для труб Upronor PE80.



Артикул	Усл. обозн.	d	IG
	-	мм	дюйм
1047174	PN10	40	R 25

Наименование	Упаковка	Цена с НДС, Руб/Ед.изм.
Upronor Гео переход на ВР под э/сварку EF 40xR25 FT PN10	20 ШТ	2719,00

Upronor Гео угольник электросварной с вентилем EF

Электросварной фитинг с нагревательными элементами для труб Upronor PE80.



Артикул	Усл. обозн.	d
	-	мм
1048161	PN10	40

Наименование	Упаковка	Цена с НДС, Руб/Ед.изм.
Upronor Гео угольник э/сварной с вентилем EF 90° 40mm PN10	1 ШТ	7363,00

Upronor Гео переход Y-образный электросварной EF

Электросварной фитинг из PE100 для труб Upronor PE-Ха. Y-образный для сведения двух труб в одну.

Два спаренных выхода (малого диаметра) оборудованы нагревательными элементами, одиночный - без нагревательных элементов. Для одиночного выхода требуется дополнительная электросварная муфта. Максимальная температура 40°C.

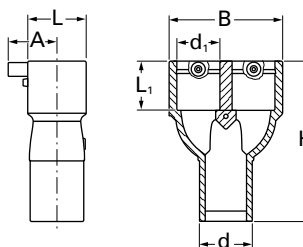

Артикул	d1	d2
	мм	мм
1058337	32	25
1058338	40	32
1058339	50	40

Наименование	Упаковка	Цена с НДС, Руб/Ед.изм.
Upronor Гео переход Y-образный э/сварной EF 25-25-32 PN16	1 ШТ	5552,00
Upronor Гео переход Y-образный э/сварной EF 32-32-40 PN16	1 ШТ	6072,00
Upronor Гео переход Y-образный э/сварной EF 40-40-50 PN16	1 ШТ	6842,00

Уpronor соединения



Артикул	d мм
1058348	32
1058349	40
1058350	50

Уpronor Гео муфта электросварная EF

Электросварной фитинг из PE100 с нагревательными элементами для труб Upronor PE-Xa. Максимальная температура 40°C.

Наименование	Упаковка	Цена с НДС, Руб/Ед.изм.
Upronor Гео муфта электросварная EF 32mm PN16	1 ШТ	695,25
Upronor Гео муфта электросварная EF 40mm PN16	1 ШТ	713,95
Upronor Гео муфта электросварная EF 50mm PN16	1 ШТ	1112,00

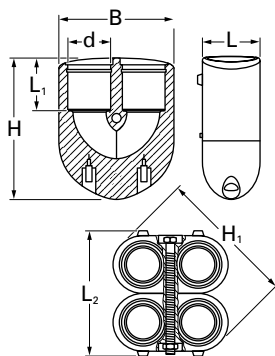

Уpronor Гео колено U-образное электросварное EF

Электросварной фитинг из полиэтилена PE100 для труб Upronor PE-Xa, U-образный, 180°. Два U-образных колена соединены между собой одним винтом, также их можно использовать отдельно. Имеют проушины для грузов в нижней части. Максимальная температура носителя 40°C.

Артикул	d мм
1058345	25
1059594	32
1059595	40

Наименование	Упаковка	Цена с НДС, Руб/Ед.изм.
Upronor Гео колено U-образное э/сварное EF 25mm	1 КОМП.	9823,00
Upronor Гео колено U-образное э/сварное EF 32mm	1 КОМП.	11040,00
Upronor Гео колено U-образное э/сварное EF 40mm	1 КОМП.	14650,00



Артикул	d мм	P бар
1008932	20	6+10
1008671	25	6+10
1001235	32	6+10
1008673	40	6+10
1042866	50	6+10
1042865	63	6

Уpronor Q&E соединитель PPSU

Изготавливается из полимера Полифенилсульфон (PPSU). Внимание: кольца Upronor Q&E следует заказывать отдельно!

Наименование	Упаковка	Цена с НДС, Руб/Ед.изм.
Upronor Q&E соединитель PPSU 20-20	80 ШТ	154,11
Upronor Q&E соединитель PPSU 25-25	50 ШТ	204,30
Upronor Q&E соединитель PPSU 32-32	20 ШТ	360,76
Upronor Q&E соединитель PPSU 40-40	10 ШТ	660,13
Upronor Q&E соединитель PPSU 50-50	10 ШТ	1378,00
Upronor Q&E соединитель PPSU 63-63	5 ШТ	2332,00

Upronor соединения

Upronor Q&E переходник PPSU

Изготавливается из полимера Полифенилсульфон (PPSU).
Внимание: кольца Upronor Q&E следует заказывать отдельно!



Артикул	d мм	d1 мм	P бар
1008676	25	20	6+10
1001240	32	25	6+10
1008678	40	32	6+10
1042867	50	40	6+10
1042878	63	40	6
1042877	63	50	6

Наименование	Упаковка	Цена с НДС, Руб/Ед.изм.
Upronor Q&E переходник PPSU 25-20	40 ШТ	204,30
Upronor Q&E переходник PPSU 32-25	20 ШТ	360,76
Upronor Q&E переходник PPSU 40-32	10 ШТ	660,13
Upronor Q&E переходник PPSU 50-40	10 ШТ	1378,00
Upronor Q&E переходник PPSU 63-40	5 ШТ	2332,00
Upronor Q&E переходник PPSU 63-50	5 ШТ	2332,00

Upronor Q&E угольник PPSU

Изготавливается из полимера Полифенилсульфон (PPSU).
Внимание: кольца Upronor Q&E следует заказывать отдельно!



Артикул	d мм	P бар
1008680	20	6+10
1008681	25	6+10
1001245	32	6+10
1008683	40	6+10
1042859	50	6+10
1042858	63	6

Наименование	Упаковка	Цена с НДС, Руб/Ед.изм.
Upronor Q&E угольник PPSU 20-20	40 ШТ	162,97
Upronor Q&E угольник PPSU 25-25	25 ШТ	252,71
Upronor Q&E угольник PPSU 32-32	15 ШТ	475,91
Upronor Q&E угольник PPSU 40-40	10 ШТ	1007,00
Upronor Q&E угольник PPSU 50-50	5 ШТ	1687,00
Upronor Q&E угольник PPSU 63-63	3 ШТ	3045,00

Upronor Q&E тройник PPSU

Изготавливается из полимера Полифенилсульфон (PPSU).
Внимание: кольца Upronor Q&E следует заказывать отдельно!



Артикул	d мм	P бар
1008685	20	6+10
1008686	25	6+10
1001250	32	6+10
1008688	40	6+10
1042861	50	6+10
1042860	63	6

Наименование	Упаковка	Цена с НДС, Руб/Ед.изм.
Upronor Q&E тройник PPSU 20-20-20	35 ШТ	203,71
Upronor Q&E тройник PPSU 25-25-25	25 ШТ	344,83
Upronor Q&E тройник PPSU 32-32-32	10 ШТ	717,99
Upronor Q&E тройник PPSU 40-40-40	5 ШТ	1340,00
Upronor Q&E тройник PPSU 50-50-50	3 ШТ	2581,00
Upronor Q&E тройник PPSU 63-63-63	2 ШТ	4292,00

Upronor соединения



Артикул	d мм	d1 мм	d2 мм	P бар
1008703	25	20	20	6+10
1008691	25	20	25	6+10
1001420	25	25	20	6+10
1008712	25	32	25	6+10
1001422	32	20	25	6+10
1001424	32	20	32	6+10
1008704	32	25	20	6+10
1001426	32	25	25	6+10
1001428	32	25	32	6+10
1008707	40	20	32	6+10
1008694	40	20	40	6+10
1008708	40	25	32	6+10
1008695	40	25	40	6+10
1008709	40	32	32	6+10
1008696	40	32	40	6+10
1042876	50	25	40	6+10
1042864	50	25	50	6+10
1042863	50	32	50	6+10
1042862	50	40	40	6+10
1042875	50	40	50	6+10
1042873	63	25	63	6
1042870	63	32	63	6
1042872	63	40	63	6
1042874	63	50	63	6



Артикул	d мм	AG дюйм	P бар
1047863	25	G 1	6+10



Артикул	d мм	AG дюйм	P бар
1008730	32	G 1	6+10
1008732	40	G 1 1/4	6+10

Upronor Q&E тройник редукционный PPSU

Изготавливается из полимера Полифенилсульфон (PPSU).
Внимание: кольца Upronor Q&E следует заказывать отдельно!

Наименование	Упаковка	Цена с НДС, Руб/Ед.изм.
Upronor Q&E тройник редукционный PPSU 25-20-20	25 шт	344,83
Upronor Q&E тройник редукционный PPSU 25-20-25	25 шт	344,83
Upronor Q&E тройник редукционный PPSU 25-25-20	25 шт	344,83
Upronor Q&E тройник редукционный PPSU 25-32-25	15 шт	717,99
Upronor Q&E тройник редукционный PPSU 32-20-25	15 шт	717,99
Upronor Q&E тройник редукционный PPSU 32-20-32	15 шт	717,99
Upronor Q&E тройник редукционный PPSU 32-25-20	15 шт	717,99
Upronor Q&E тройник редукционный PPSU 32-25-25	15 шт	717,99
Upronor Q&E тройник редукционный PPSU 32-25-32	15 шт	717,99
Upronor Q&E тройник редукционный PPSU 40-20-32	5 шт	1340,00
Upronor Q&E тройник редукционный PPSU 40-20-40	5 шт	1340,00
Upronor Q&E тройник редукционный PPSU 40-25-32	5 шт	1340,00
Upronor Q&E тройник редукционный PPSU 40-25-40	5 шт	1340,00
Upronor Q&E тройник редукционный PPSU 40-32-32	5 шт	1340,00
Upronor Q&E тройник редукционный PPSU 40-32-40	5 шт	1340,00
Upronor Q&E тройник редукционный PPSU 50-25-40	4 шт	2581,00
Upronor Q&E тройник редукционный PPSU 50-25-50	4 шт	2581,00
Upronor Q&E тройник редукционный PPSU 50-32-50	4 шт	2581,00
Upronor Q&E тройник редукционный PPSU 50-40-40	4 шт	2581,00
Upronor Q&E тройник редукционный PPSU 50-40-50	4 шт	2581,00
Upronor Q&E тройник редукционный PPSU 63-25-63	2 шт	4292,00
Upronor Q&E тройник редукционный PPSU 63-32-63	2 шт	4292,00
Upronor Q&E тройник редукционный PPSU 63-40-63	2 шт	4292,00
Upronor Q&E тройник редукционный PPSU 63-50-63	2 шт	4292,00

Upronor Q&E штуцер с наружной резьбой

Изготавливается из стойкой к обесцинкованию латуни.
Наружная резьба трубная цилиндрическая G по ISO 228-1, ГОСТ 6357. Внимание: кольцо Upronor Q&E следует заказывать отдельно!

Наименование	Упаковка	Цена с НДС, Руб/Ед.изм.
Upronor Q&E штуцер с наружной резьбой PL 25-G1*HP	40 шт	529,04

Upronor Q&E штуцер с наружной резьбой W

Изготавливается из стойкой к обесцинкованию латуни. Служит для подключения труб Upronor PE-Ха по технологии Q&E к резьбовыми элементами системы фитингов Upronor Wipex. Наружная резьба трубная цилиндрическая G по ISO 228-1, ГОСТ 6357. Внимание: кольцо Upronor Q&E следует заказывать отдельно!

Наименование	Упаковка	Цена с НДС, Руб/Ед.изм.
Upronor Q&E штуцер с наружной резьбой PL W 32-G1*HP	20 шт	950,03
Upronor Q&E штуцер с наружной резьбой PL W 40-G1 1/4*HP	16 шт	1613,00

Upronor соединения

Upronor Q&E штуцер с внутренней резьбой

Изготавливается из стойкой к обесцинкованию латуни. Внутренняя резьба трубная цилиндрическая Rp по DIN EN 10226-1, ГОСТ 6357. Внимание: кольцо Upronor Q&E следует заказывать отдельно!



Артикул	d мм	IG дюйм	P бар
1023013	25	Rp 1	6+10
1047866	32	Rp 1	6+10

Наименование	Упаковка	Цена с НДС, Руб/Ед.изм.
Upronor Q&E штуцер с внутренней резьбой PL 25-Rp1"BP	35 ШТ	815,40
Upronor Q&E штуцер с внутренней резьбой PL 32-Rp1"BP	20 ШТ	903,97

Upronor Q&E кольцо с упором белое

Изготавливается из сшитого полиэтилена PE-X. Кольца Upronor Q&E используются для монтажа соединений труб Upronor PE-Ха с фитингами Upronor Q&E. Для труб диаметром 40 - 63 мм.



Артикул	d мм	P бар	цвет
1045464	40	6+10	белый
1045489	50	6+10	белый
1045490	63	6+10	белый

Наименование	Упаковка	Цена с НДС, Руб/Ед.изм.
Upronor Q&E кольцо с упором белое 40	80 ШТ	62,59
Upronor Q&E кольцо с упором белое 50	70 ШТ	198,38
Upronor Q&E кольцо с упором белое 63	35 ШТ	263,34

Upronor Q&E evolution кольцо белое

Изготавливается из модифицированного полиэтилена. Кольца используются в системах водоснабжения, напольного и радиаторного отопления для монтажа соединений труб Upronor PE-Ха с фитингами Upronor Q&E. Имеют упор, коническую внутреннюю форму, тактильные выступы, соответствуют Европейским нормам.



Артикул	d мм	P бар	цвет
1057454	20	6+10	белый
1057455	25	6+10	белый
1057456	32	6+10	белый

Наименование	Упаковка	Цена с НДС, Руб/Ед.изм.
Upronor Q&E evolution кольцо белое 20	520 ШТ	23,09
Upronor Q&E evolution кольцо белое 25	300 ШТ	31,25
Upronor Q&E evolution кольцо белое 32	150 ШТ	50,24

Upronor Q&E расширительная головка M18

Расширительная головка для монтажа соединений Q&E на трубах Upronor PE-Ха с помощью расширительного инструмента M18. Имеет цветовую кодировку. Материал: сталь.



Артикул	d мм	s мм	P бар	stroke мм
1057178	20	1.9/2.0	6	25
1057180	25	2.3	6	25
1057182	32	2.9/4.4	6+10	25
1057183	40	3.7	6	25

Наименование	Упаковка	Цена с НДС, Руб/Ед.изм.
Upronor Q&E расширительная головка M18 Н 20x1,9/2,0	1 ШТ	3396,00
Upronor Q&E расширительная головка M18 Н 25x2,3	1 ШТ	3396,00
Upronor Q&E расширительная головка M18 Н 32x2,9/4,4	1 ШТ	3396,00
Upronor Q&E расширительная головка M18 Н 40x3,7	1 ШТ	4871,00

Уpronor соединения



Уpronor Q&E графитовая смазка

Коллоидная графитовая смазка для смазки рабочего конуса расширительных инструментов Upronor Q&E, а также болтов на фитингах Upronor WIPEX.

Артикул	Вес кг
1005017	0,1

Наименование	Упаковка	Цена с НДС, Руб/Ед.изм.
Уpronor SPI Q&E графитовая смазка 100g	10 ШТ	1425,00



Уpronor Q&E расширительная головка

Расширительная головка для монтажа соединений труб Upronor PE-Xa серии S5,0 с фитингами Upronor Q&E серии S5,0. Головки без маркировки „Н“ предназначены для ручного инструмента. Головки с маркировкой „Н“ предназначены для гидравлического инструмента. Головка на 16 мм предназначена для ручного и гидравлического инструментов. Материал: сталь.

Артикул	Усл. обозн.	d мм	s мм
1004036	H 50x4.6	50	4.6
1004038	H 63x5.8	63	5.8

Наименование	Упаковка	Цена с НДС, Руб/Ед.изм.
Уpronor Q&E расширительная головка H 63 50x4,6	1 ШТ	16940,00
Уpronor Q&E расширительная головка H 63 63x5,8	1 ШТ	18412,00

Upronor распределительный коллектор

Upronor Гео коллектор

С шаровыми вентилями на подающих и обратных патрубках. Выходы для подключения к тепловому насосу выполнены из труб PE100 диаметром 63 - 90 мм. Комплект состоит из 2-х коллекторов: 1 для подачи и 1 для обратки.



Артикул	Наименование	Упаковка		Цена с НДС, Руб/Ед.изм.
1047030	Upronor Гео коллектор 2x40/63mm PN10 PE100	1	шт	по запросу
1047133	Upronor Гео коллектор 3x40/63mm PN10 PE100	1	шт	по запросу
1047134	Upronor Гео коллектор 4x40/63mm PN10 PE100	1	шт	по запросу
1047135	Upronor Гео коллектор 5x40/63mm PN10 PE100	1	шт	по запросу
1047136	Upronor Гео коллектор 6x40/63mm PN10 PE100	1	шт	по запросу
1047137	Upronor Гео коллектор 7x40/75mm PN10 PE100	1	шт	по запросу
1047138	Upronor Гео коллектор 8x40/75mm PN10 PE100	1	шт	по запросу
1047139	Upronor Гео коллектор 9x40/90mm PN10 PE100	1	шт	по запросу
1047140	Upronor Гео коллектор 10x40/90mm PN10 PE100	1	шт	по запросу

Upronor Гео коллектор с вентилями

С регулировочными вентилями Flow Guard на обратных патрубках и шаровыми вентилями на подающих патрубках. Подключения к тепловому насосу выполнены из труб PE100 диаметром 63 - 90 мм. Комплект состоит из 2-х коллекторов: 1 для подачи и 1 для обратки.



Артикул	Наименование	Упаковка		Цена с НДС, Руб/Ед.изм.
1047158	Upronor Гео коллектор с вентилями 2x40/63mm PN10 PE100	1	шт	по запросу
1047141	Upronor Гео коллектор с вентилями 3x40/63mm PN10 PE100	1	шт	по запросу
1047032	Upronor Гео коллектор с вентилями 4x40/63mm PN10 PE100	1	шт	по запросу
1047142	Upronor Гео коллектор с вентилями 5x40/63mm PN10 PE100	1	шт	по запросу
1047143	Upronor Гео коллектор с вентилями 6x40/63mm PN10 PE100	1	шт	по запросу
1047144	Upronor Гео коллектор с вентилями 7x40/75mm PN10 PE100	1	шт	по запросу
1047145	Upronor Гео коллектор с вентилями 8x40/75mm PN10 PE100	1	шт	по запросу
1047146	Upronor Гео коллектор с вентилями 9x40/90mm PN10 PE100	1	шт	по запросу
1047147	Upronor Гео коллектор с вентилями 10x40/90mm PN10 PE100	1	шт	по запросу

Uponor распределительный коллектор

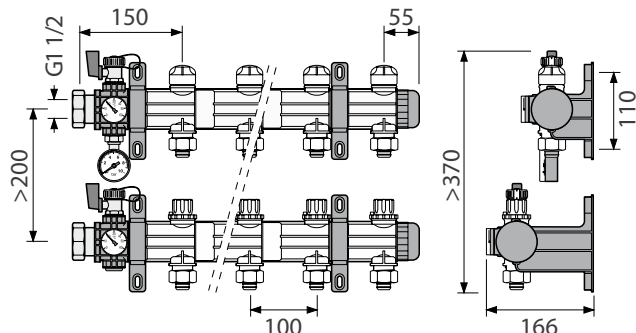

Uponor Magna коллекторный комплект

Базовый комплект для монтажа коллектора Uponor 1 1/2", состоит из:

- Кронштейн короткий: 2 шт;
- Кронштейн длинный: 2 шт;
- Вентиль для заполнения/слива, латунный: 2 шт;
- Термометр 0 – 60°C: 2 шт;
- Манометр: 1 шт;
- Заглушка: 2 шт;
- Резьбовой соединительный элемент с накидной гайкой: 2 шт;
- Крепёжные материалы, 1 комплект:
 - 8 шурупов 6x60 мм;
 - 8 пластиковых анкеров 8x40 мм;
 - 2 плоских прокладки 44x32x2 мм.

Артикул

1045815

Наименование

Uponor Magna коллекторный комплект К1

Упаковка

1 ШТ

Цена с НДС,
Руб/Ед.изм.

10576,00



Uponor Magna кронштейны для коллектора

Комплект кронштейнов для монтажа коллектора Uponor Magna 1 1/2", состоит из:

- Кронштейн короткий: 2 шт;
- Кронштейн длинный: 2 шт;
- Крепёжные материалы, 1 комплект:
 - 8 шурупов 6x60 мм;
 - 8 пластиковых анкеров 8x40 мм.

Материал: полиамид.

Артикул

1045816

Наименование

Uponor Magna кронштейны для коллектора

Упаковка

1 ШТ

Цена с НДС,
Руб/Ед.изм.

1273,00



Uponor Magna расходомер для коллектора

Служит для балансировки системы путем настройки расхода теплоносителя через петлю в диапазоне 4-20 л/мин. Расход указывается в смотровом окне. Имеется возможность полного закрытия петли.

Материал: полиамид, армированный стекловолокном.

Артикул

1030134

Наименование

Uponor Magna расходомер для коллектора

Упаковка

1 ШТ

Цена с НДС,
Руб/Ед.изм.

884,68

Upronor распределительный коллектор

Upronor Магна кран шаровой, комплект

Для коллектора Upronor Магна. Резьба трубная цилиндрическая G 1 1/2" BP – G 1 1/2" HP по DIN EN ISO 228-1, ГОСТ 6357. Материал: латунь. Комплект состоит из 2 штук.



Артикул	Наименование	Упаковка	Цена с НДС, Руб/Ед.изм.
1030135	Upronor Магна кран шаровой, комплект 2x G 1 1/2"	1 КОМП.	4424,00

Upronor Магна сегмент коллектора 1 1/2"

Сегмент распределительного коллектора Upronor диаметром 1 1/2" для геотермальных систем.

В комплект входят:

- подающий и обратный сегменты, имеющие одиночный выход на петлю, предназначенный для подключения штыкового соединителя Upronor;
- Расстояние между осями выходов: 100 мм;
- Материал: полиамид, армированный стекловолокном;
- Макс. рабочая температура: 60 °С;
- Макс. рабочее давление: 6 бар.



Благодаря модульному принципу сегменты могут быть соединены между собой до необходимого количества петель. Максимальное количество: 20 петель.

Необходимое количество кронштейнов:

Кол-во петель	2-5	6-9	10-14	15-19	20
Кол-во кронштейнов	2	3	4	5	6

Внимание: для монтажа требуются базовый комплект для промышленного коллектора и штыковые соединители для распределительного коллектора Upronor. Заказываются отдельно.

Опции: расходомеры и/или кронштейны.

Артикул	Наименование	Упаковка	Цена с НДС, Руб/Ед.изм.
1058340	Upronor Магна сегмент коллектора 1 1/2" 14m³/h	1 КОМП.	3103,00

Upronor Магна коллекторный штыковой соединитель

2 штыковых соединителя Upronor, латунь, оснащены зажимными адаптерами для труб PE-Xa.



Артикул	do мм	Наименование	Упаковка	Цена с НДС, Руб/Ед.изм.
1058341	32	Upronor Магна коллект. штыковой соединитель 32mm	1 КОМП.	4329,00
1058342	40	Upronor Магна коллект. штыковой соединитель 40mm	1 КОМП.	7984,00

Упорор колодцы



Упорор Гео коллекторный колодец

Колодец со встроенным распределительным коллектором. Коллектор оснащен шаровыми вентилями на подающих и обратных патрубках. Выходы для подключения к тепловому насосу выполнены из труб PE100 диаметром 63 - 90 мм.

Артикул	Наименование	Упаковка		Цена с НДС, Руб/Ед.изм.
1047160	Uponor Гео коллекторный колодец 2x40/63mm PN10	1	ШТ	по запросу
1047148	Uponor Гео коллекторный колодец 3x40/63mm PN10	1	ШТ	по запросу
1047150	Uponor Гео коллекторный колодец 4x40/63mm PN10	1	ШТ	по запросу
1047151	Uponor Гео коллекторный колодец 5x40/63mm PN10	1	ШТ	по запросу
1047153	Uponor Гео коллекторный колодец 6x40/63mm PN10	1	ШТ	по запросу
1047154	Uponor Гео коллекторный колодец 7x40/75mm PN10	1	ШТ	по запросу
1047156	Uponor Гео коллекторный колодец 8x40/75mm PN10	1	ШТ	по запросу
1047161	Uponor Гео коллекторный колодец 9x40/90mm PN10	1	ШТ	по запросу
1047162	Uponor Гео коллекторный колодец 10x40/90mm PN10	1	ШТ	по запросу



Упорор Гео коллекторный колодец с вентилями

Колодец со встроенным распределительным коллектором. Коллектор оснащен регулировочными вентилями Flow Guard на обратных патрубках и шаровыми вентилями на подающих патрубках. Подключения к тепловому насосу выполнены из труб PE100 диаметром 63 - 90 мм.

Артикул	Наименование	Упаковка		Цена с НДС, Руб/Ед.изм.
1047163	Uponor Гео коллекторный колодец с вентилями 2x40/63mm PN10	1	ШТ	по запросу
1047149	Uponor Гео коллекторный колодец с вентилями 3x40/63mm PN10	1	ШТ	по запросу
1047033	Uponor Гео коллекторный колодец с вентилями 4x40/63mm PN10	1	ШТ	по запросу
1047152	Uponor Гео коллекторный колодец с вентилями 5x40/63mm PN10	1	ШТ	по запросу
1047034	Uponor Гео коллекторный колодец с вентилями 6x40/63mm PN10	1	ШТ	по запросу
1047155	Uponor Гео коллекторный колодец с вентилями 7x40/75mm PN10	1	ШТ	по запросу
1047157	Uponor Гео коллекторный колодец с вентилями 8x40/75mm PN10	1	ШТ	по запросу
1047164	Uponor Гео коллекторный колодец с вентилями 9x40/90mm PN10	1	ШТ	по запросу
1047165	Uponor Гео коллекторный колодец с вентилями 10x40/90mm PN10	1	ШТ	по запросу

Уpronor колодцы

Уpronor Geo коллекторный колодец 1000 с вентилями

Колодец с чугунной крышкой (нагрузка до 40 тонн) и встроенным распределительным коллектором. Коллектор оснащен регулировочными вентилями Flow Guard на обратных патрубках и шаровыми вентилями на подающих патрубках. Подключения к тепловому насосу выполнены из труб PE100 диаметром 63 - 90 мм.



Артикул	Наименование	Упаковка		Цена с НДС, Руб/Ед.изм.
1047116	Уpronor Geo коллект. колодец 1000 с вентилями 2x40/63mm 40t	1	ШТ	по запросу
1047117	Уpronor Geo коллект. колодец 1000 с вентилями 3x40/63mm 40t	1	ШТ	по запросу
1047118	Уpronor Geo коллект. колодец 1000 с вентилями 4x40/63mm 40t	1	ШТ	по запросу
1047119	Уpronor Geo коллект. колодец 1000 с вентилями 5x40/63mm 40t	1	ШТ	по запросу
1047120	Уpronor Geo коллект. колодец 1000 с вентилями 6x40/63mm 40t	1	ШТ	по запросу
1047121	Уpronor Geo коллект. колодец 1000 с вентилями 7x40/75mm 40t	1	ШТ	по запросу
1047122	Уpronor Geo коллект. колодец 1000 с вентилями 8x40/75mm 40t	1	ШТ	по запросу
1047123	Уpronor Geo коллект. колодец 1000 с вентилями 9x40/90mm 40t	1	ШТ	по запросу
1047124	Уpronor Geo коллект. колодец 1000 с вентилями 10x40/90mm 40t	1	ШТ	по запросу

Уpronor Geo коллекторный колодец 1300 с вентилями

Колодец с чугунной крышкой (нагрузка до 40 тонн) и встроенным распределительным коллектором. Коллектор оснащен регулировочными вентилями Flow Guard на обратных патрубках и шаровыми вентилями на подающих патрубках. Подключения к тепловому насосу выполнены из труб PE100 диаметром 110 мм.



Артикул	Наименование	Упаковка		Цена с НДС, Руб/Ед.изм.
1047125	Уpronor Geo коллект. колодец 1300 с вентилями 11x40/110mm 40t	1	ШТ	по запросу
1047126	Уpronor Geo коллект. колодец 1300 с вентилями 12x40/110mm 40t	1	ШТ	по запросу
1047127	Уpronor Geo коллект. колодец 1300 с вентилями 13x40/110mm 40t	1	ШТ	по запросу
1047128	Уpronor Geo коллект. колодец 1300 с вентилями 14x40/110mm 40t	1	ШТ	по запросу
1047129	Уpronor Geo коллект. колодец 1300 с вентилями 15x40/110mm 40t	1	ШТ	по запросу
1047130	Уpronor Geo коллект. колодец 1300 с вентилями 16x40/110mm 40t	1	ШТ	по запросу
1047131	Уpronor Geo коллект. колодец 1300 с вентилями 17x40/110mm 40t	1	ШТ	по запросу
1047132	Уpronor Geo коллект. колодец 1300 с вентилями 18x40/110mm 40t	1	ШТ	по запросу

Uponor компоненты системы



Артикул	d мм	г мм
1034554	16-20	75
1034555	21-25	120

Uponor Multi угловой фиксатор с защёлками

Угловой фиксатор с регулируемым углом загиба. Материал: пластик. Состоит из 8 сегментов, каждый из которых при фиксации дает угол загиба 11,25°. Когда все сегменты соединены вместе, то создается угол загиба 90°.

Наименование	Упаковка	Цена с НДС, Руб/Ед.изм.
Uponor Multi угловой фиксатор с защёлками 16-20	20 шт	147,61
Uponor Multi угловой фиксатор с защёлками 21-25	20 шт	258,32



Артикул
1006243

Uponor Classic скручивающий инструмент

Для крепления труб к арматурной сетке путем скручивания крепёжной проволоки.

Наименование	Упаковка	Цена с НДС, Руб/Ед.изм.
Uponor Classic скручивающий инструмент l=320mm	1 шт	977,69

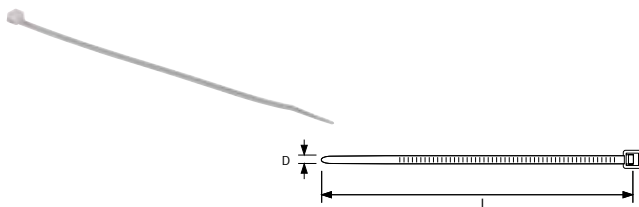

Артикул	l мм	b мм
1005287	200	5
1005372	280	7

Uponor Multi стягивающий хомут

Для быстрого крепления труб к арматурной сетке. Изготовлен из полиамида.

Наименование	Упаковка	Цена с НДС, Руб/Ед.изм.
Uponor Multi стягивающий хомут PA 200mm	100 шт	2,46
Uponor Multi стягивающий хомут PA 280mm	100 шт	8,86



Артикул	l мм	b мм
1009222	150	1.25

Uponor Classic крепёжная проволока

Для быстрого крепления труб Uponor к арматурной сетке. Изготовлена из стали. В комплекте 250 шт. Цена указана за комплект.

Наименование	Упаковка	Цена с НДС, Руб/Ед.изм.
Uponor Classic крепёжная проволока 150x1,25mm 250шт	1 комп.	404,95



Артикул	d мм
1058490	20
1058491	25
1058492	32
1058493	40
1058494	50

Uponor Geo Pipe заглушка для труб

Для труб Uponor PE-Xa SDR11. Пластик.

Наименование	Упаковка	Цена с НДС, Руб/Ед.изм.
Uponor Geo Pipe заглушка для труб 20mm	20 шт	58,56
Uponor Geo Pipe заглушка для труб 25mm	20 шт	78,23
Uponor Geo Pipe заглушка для труб 32mm	15 шт	82,67
Uponor Geo Pipe заглушка для труб 40mm	10 шт	121,04
Uponor Geo Pipe заглушка для труб 50mm	10 шт	151,06

Uponor компоненты системы

Uponor Гео грунтовый крюк

Используется в системах геотермальной энергии для фиксации труб PE-Xa Ø 25 - 40 мм, сталь.



Артикул	
1058344	

Наименование	Упаковка	Цена с НДС, Руб/Ед.изм.
Uponor Гео грунтовый крюк 25-40мм	100 ШТ	98,41

Uponor Ecoflex кольцо герметизирующее PWP

Для герметизации прохода теплоизолированных труб через фундамент в местах, где имеется давление грунтовых вод. Для использования в отверстиях фундамента из водоупорного бетона, либо с фиброцементной трубой Uponor PWP.

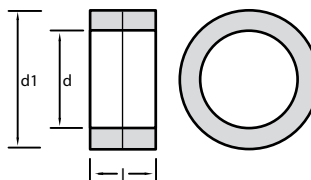

Артикул	d	d1	l	Вес
	мм	мм	мм	кг
1007358	68	125	110	1,21

Наименование	Упаковка	Цена с НДС, Руб/Ед.изм.
Uponor Ecoflex кольцо герметизирующее PWP 68	1 ШТ	10436,00

Uponor Ecoflex фиброцементная труба PWP

Для устройства прохода теплоизолированных труб через фундамент в местах, где имеется давление грунтовых вод. Может быть встроена в кирпичную стену или замоноличена в бетонную стену при использовании герметизирующих колец PWP.

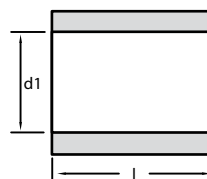

Артикул	d	d1	l	Вес
	мм	мм	мм	кг
1007368	68	125	400	8

Наименование	Упаковка	Цена с НДС, Руб/Ед.изм.
Uponor Ecoflex фиброцементная труба PWP 68	1 ШТ	6764,00

Uponor Ecoflex термоусадочный рукав

Для герметизации мест соединения теплоизолированной трубы с проходом через фундамент или угловым проходом. Усадка с 76 мм до 22 мм.



Артикул	
1042429	

Наименование	Упаковка	Цена с НДС, Руб/Ед.изм.
Uponor Ecoflex термоусадочный рукав 76/22 200mm	1 ШТ	515,16

Upronor компоненты системы

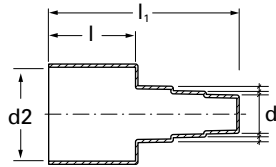

Upronor Ecoflex резиновый концевой уплотнитель Single

Предназначен для гидроизоляции торца теплоизоляции на концах теплоизолированных труб. В комплект входят резиновый концевой уплотнитель, хомут из нержавеющей стали и уплотнительное кольцо. Для теплоизолированных трубопроводов с одной несущей трубой.

Артикул	d мм	d2 мм	Кол-во отв. шт	l мм	l1 мм	Вес кг
1018316	25-40	68	1	80	174	0,27

Наименование	Упаковка	Цена с НДС, Руб/Ед.изм.
Upronor Ecoflex резиновый концевой уплотнитель Single 25+32+40/68	1 шт	2873,00



Upronor Geo антифриз

Антифризы для систем отопления и охлаждения.

Артикул	V л
1047090	25
1047089	25

Наименование	Упаковка	Цена с НДС, Руб/Ед.изм.
Upronor Geo пропиленгликоль 25 л	1 шт	20366,00
Upronor Geo этиленгликоль 25 л	1 шт	15478,00